

**Библия за Деца**  
**представя**

**Йона и**  
**голямата**  
**риба**



**Написана от: Edward Hughes**  
**Илюстрирана от: Jonathan Hay; Alastair Paterson**  
**Адаптирана от: Mary-Anne S.**  
**Преведена от: Nikola Dimitrov**  
**Произведена от: Bible for Children**  
**[www.M1914.org](http://www.M1914.org)**

**BFC**  
**PO Box 3**  
**Winnipeg, MB R3C 2G1**  
**Canada**

**©2022 Bible for Children, Inc.**

**Лиценз: Имате правото да копирате, или разпечатате тази история,  
но не и да я продавате.**



**Преди много години, В Израел  
живял човек на име Йона. Един ден,  
Бог му казал да отиде в  
Ниневия, най-големият  
и укрепен град  
на света.**



**Йона трябвало да предупреди  
всички хора там, че Бог знаел  
колко са нечестиви.**



**Йона не се покорил на Бога!  
Вместо да отиде в Ниневия, той  
се качил на кораб и отплавал в  
обратна посока, към едно място,  
наречено Тарсис.**



**Господ Бог изпратил силен вятър в морето.  
Настанала огромна буря! Моряците се уплашили,  
че корабът може да се разпадне и да потъне.**

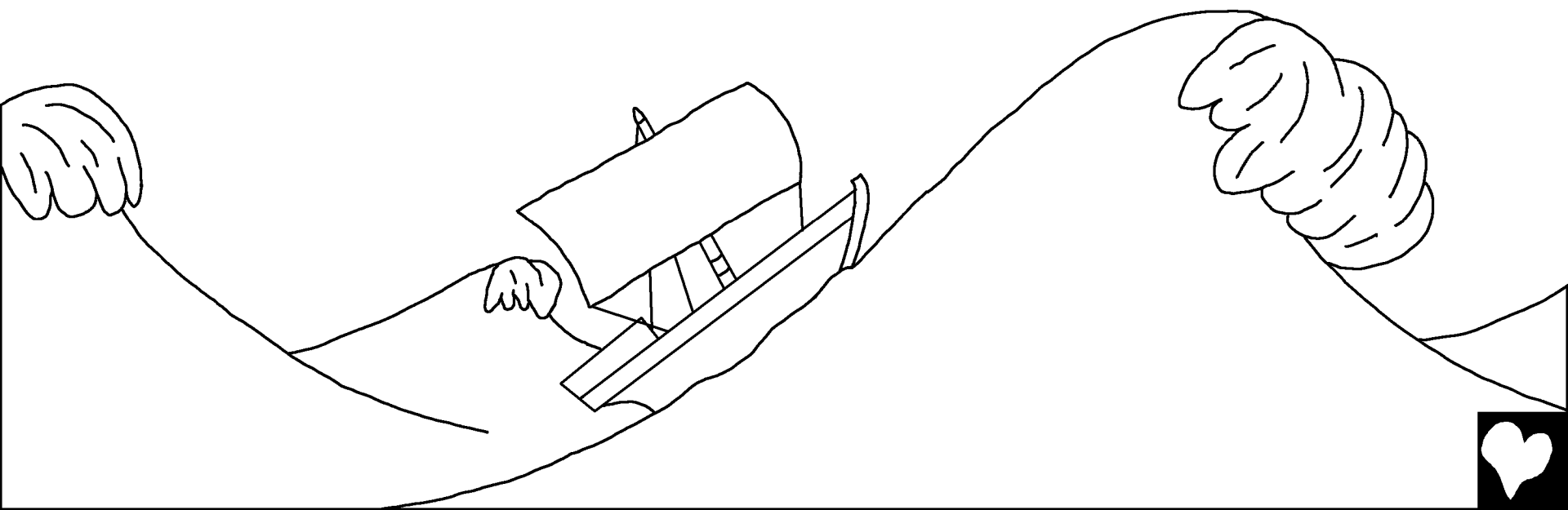

**Бурята се влошавала. Ужасени, моряците се молили на своите богове и хвърлили целия товар зад борда, за да облекчат кораба. Нищо не помагало.**



**Йона бил единствения човек на борда, които не се молил. Вместо това, той лежал вътре в кораба, и спял. Капитанът на кораба го намерил. “Какво правиш? Защо спиш? Ставай! Кажи молитва на своя Бог! Може би Бог ще се сети за нас и няма да бъдем унищожени.”**

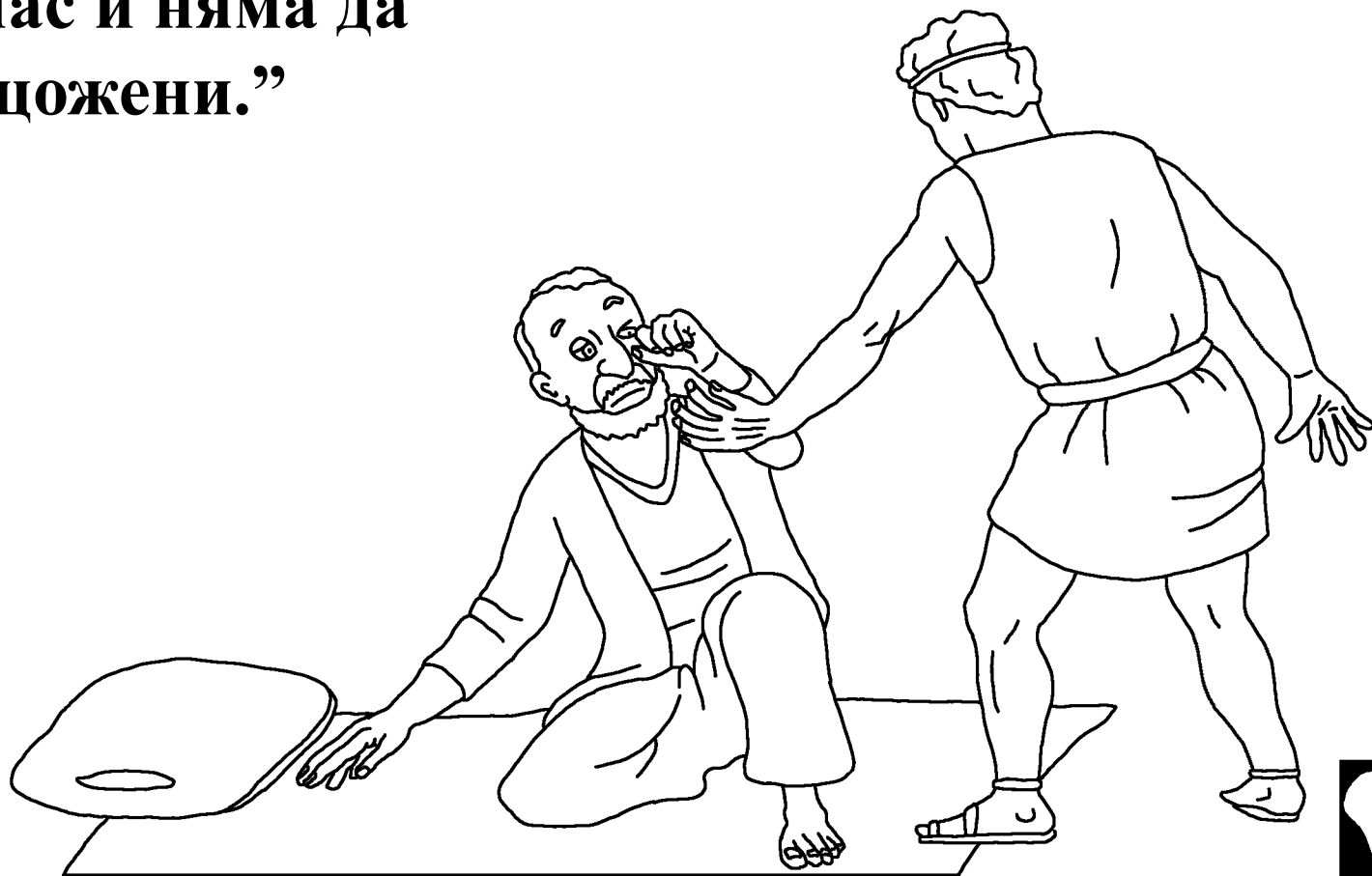



**Моряците скоро разбрали, че бедствието имало нещо общо с Йона. Той им казал, че бяга от Господа. Те попитали: “Какво трябва да направим, за да се успокои морето?” “Вдигнете ме и ме хвърлете зад борда”, отговорил Йона.**

**“Сигурен съм, че заради мен дойде тази голяма буря.”**



**Моряците не искали да хвърлят Йона зад борда. Затова гребали усилено, за да закарат кораба до сушата. Но не успели. Можело да направят само едно!**



**След като  
помолили  
за прошка,  
моряците  
вдигнали  
Йона и го  
хвърлили зад борда.  
Йона бил покрит от  
вълните, а морето  
изведнъж утихнало  
и вятърът изчезнал.**

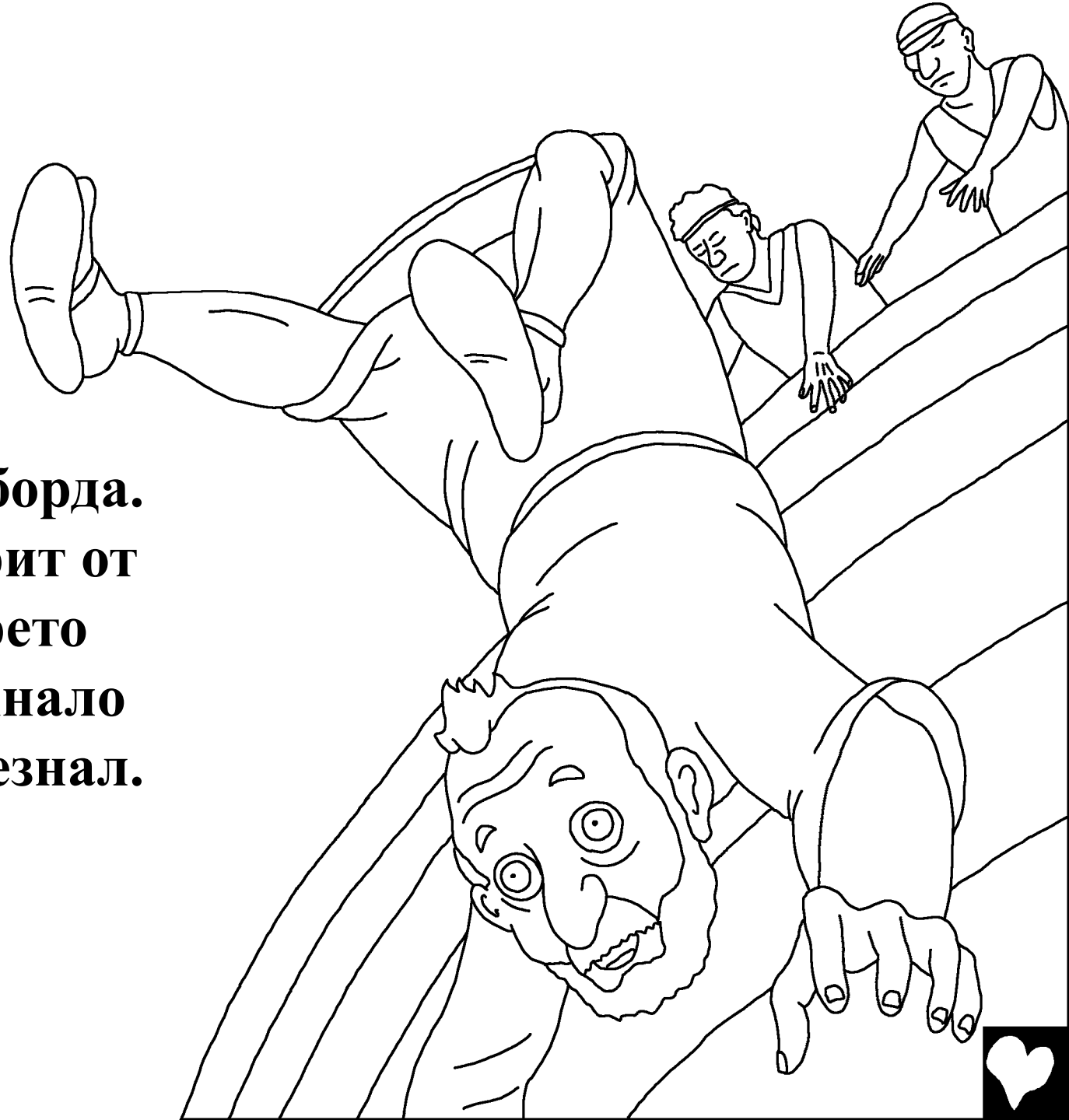

**Внезапната  
промяна във  
времето  
уплашила  
моряците  
повече от  
самата буря. Явно  
те разбрали, че само Бог  
може да извърши подобно  
нещо. От страх и  
удивление, те се  
поклонили на  
Господа.**



**Междувременно,  
непокорният  
пратеник получил  
голяма изненада.  
Докато безпомощно  
потъвал в дълбините  
на морето, Йона  
знаел, че нищо  
не може да го  
спаси от удавяне.  
Щял да се удави,  
но Бог имал  
други планове.**

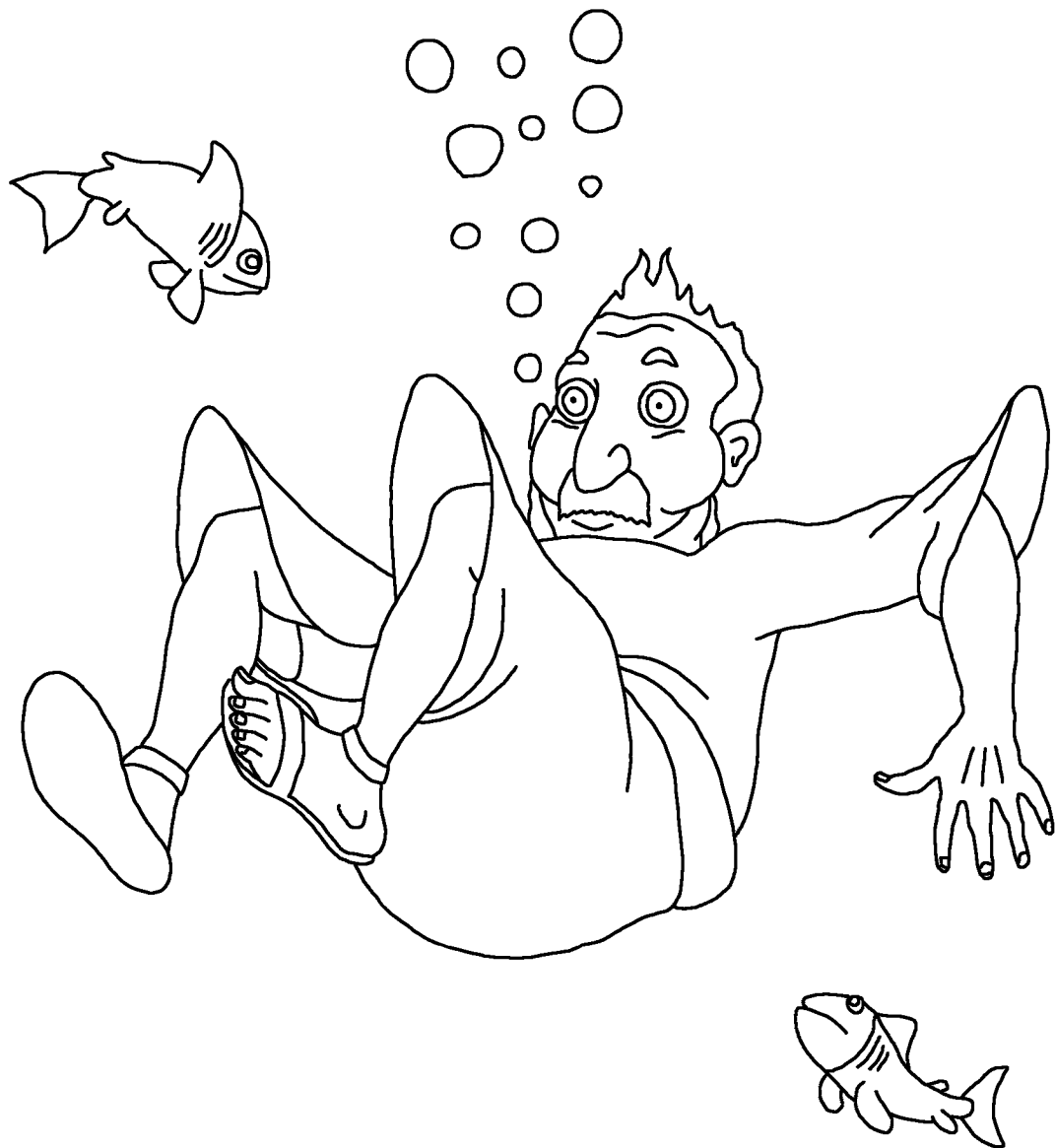

**Господ бил казал на една голяма риба да погълне Йона. Рибата дошла точно на време! Една глътка и Йона отишъл в корема на рибата. Той останал във вътрешността на рибата три дни. Имал много време да мисли и да се моли.**

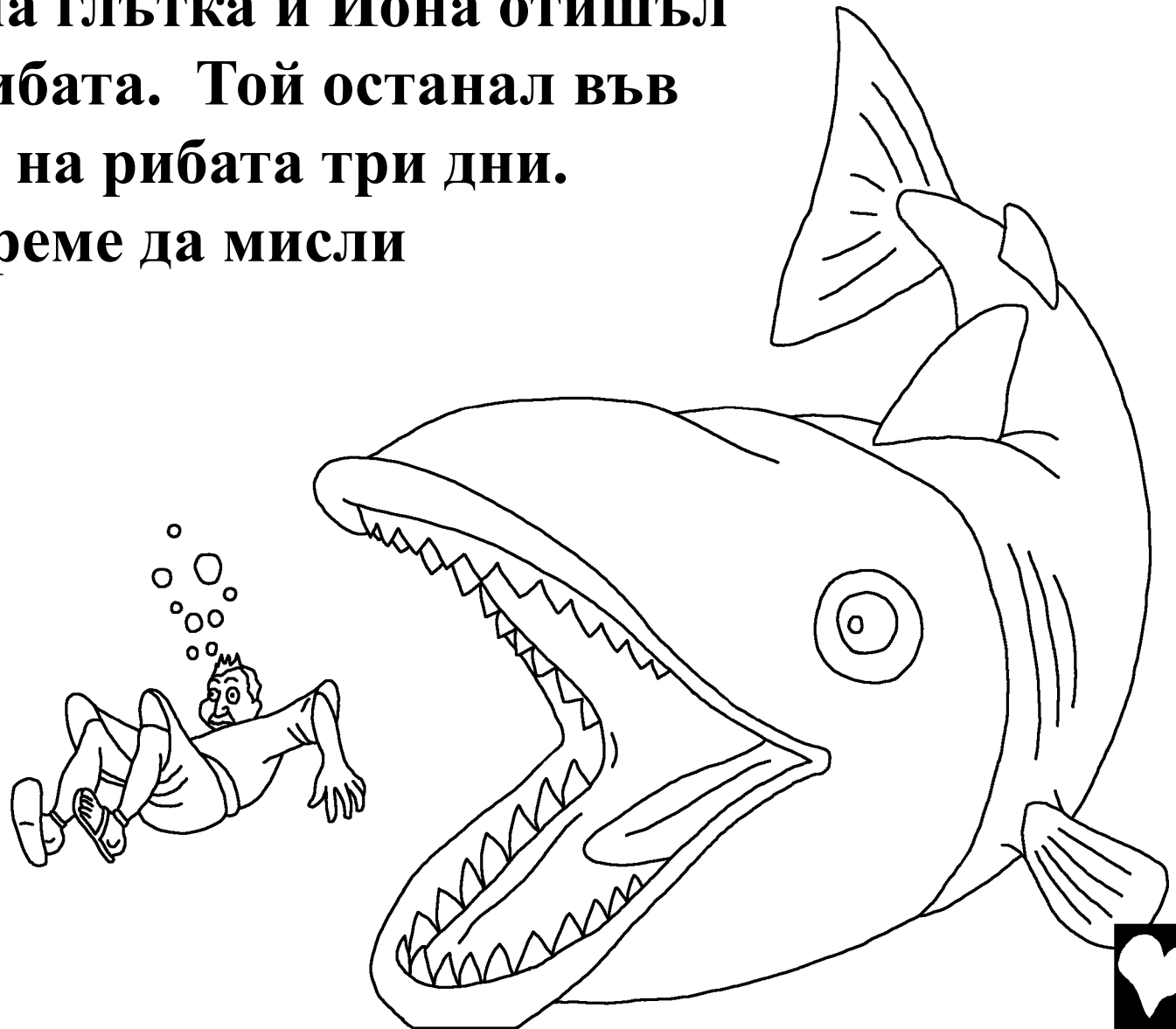

**Три дни по-късно, Йона накрая обещал да се покори на Бога. Веднага, Бог казал на рибата, и тя избълвала Йона на брега.**

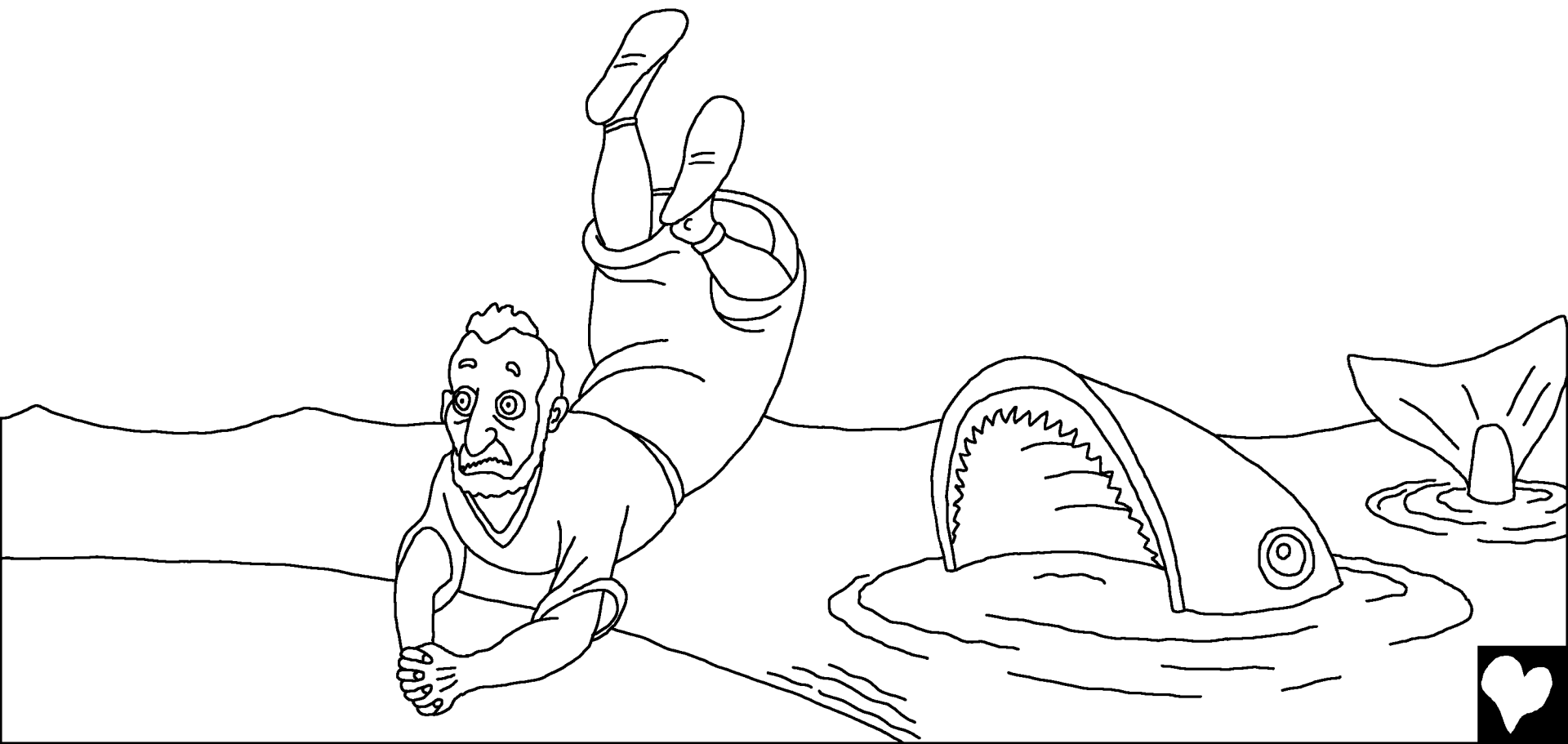

**Отново Бог каза на Йона да отиде в Ниневия и да проповядва Божието слово. Този път, Йона се покорил! Влязал в града, викайки “След четиридесет дни Ниневия ще бъде унищожена.”**





**Жителите на Ниневия повярвали в Божието слово. Те постили и се облекли във вретище, за да покажат на Бога, че съжаляват за греховете си. Дори царят се смирил пред Бога. Той слязъл от престола си, облякъл се във вретище, и стоял в пепел. Заповядал и на всеки да се отвърне от нечестивите си пътища и насилие, и да се молил Господ да им прости.**

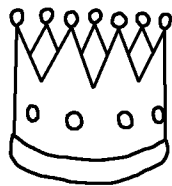

**Бог наистина им прости! Това бил прекрасен ден  
на радост в Ниневия, когато хората  
осъзнали, че Бог им  
бил прости.**

**... Но един  
човек беше  
много ядосан.  
Йона!**



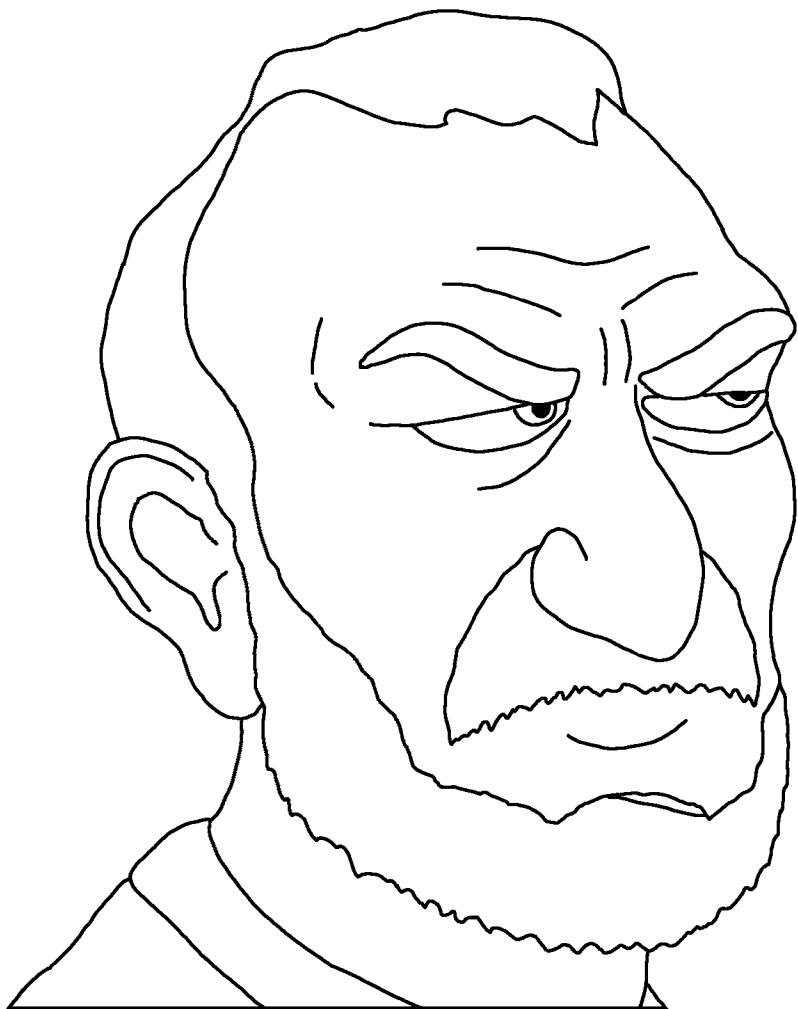

**Защо бил ядосан Йона?  
Той казал на Бога: “Аз си  
знаех, че Ти Си щедър Бог,  
милостив, дълготърпелив  
и добър.” С други думи,  
Йона знаел, че Бог винаги  
прощава на онези, които се  
покайват за греховете си и  
се покоряват на Божието  
Слово. Изглежда, че Йона  
не харесвал хората от  
Ниневия. Той не искал  
да ми бъде простено.**



**Йона бил толкова ядосан на Бога, че казал: “Вземи живота ми, защото смъртта е по-добре за мен, отколкото живота.”**



**Йона седнал извън града, чакал да види какво Бог щял да направи с него. Господ Бог бил приготвил едно растение с големи листа. То порастнало много бързо, и правило сянка на Йона, от горещото слънце през деня.**



**На следващата сутрин, Бог изпратил един червей,  
който убил растението. След това, Господ изпратил  
горещ, силен вятър, и Йона си помислил, че умира.  
Всичко това го ядосало дори още повече.**



**Тогава Господ казал на Йона: “Прав  
ли си да се ядосваш? Ти се смили  
над растението, за което не си  
се трудил. То се появи за една  
нощ и умря за една нощ.**



**Защо аз да не се смиля за  
Ниневия, този велик град,  
с неговите хиляди хора?”**





**Йона и голямата риба**  
**е история от Божието Слово –**  
**Библията,**  
**намираща се в**  
**Йона**

**“Твоето Слово носи светлина”**  
**Псалм 119:130**



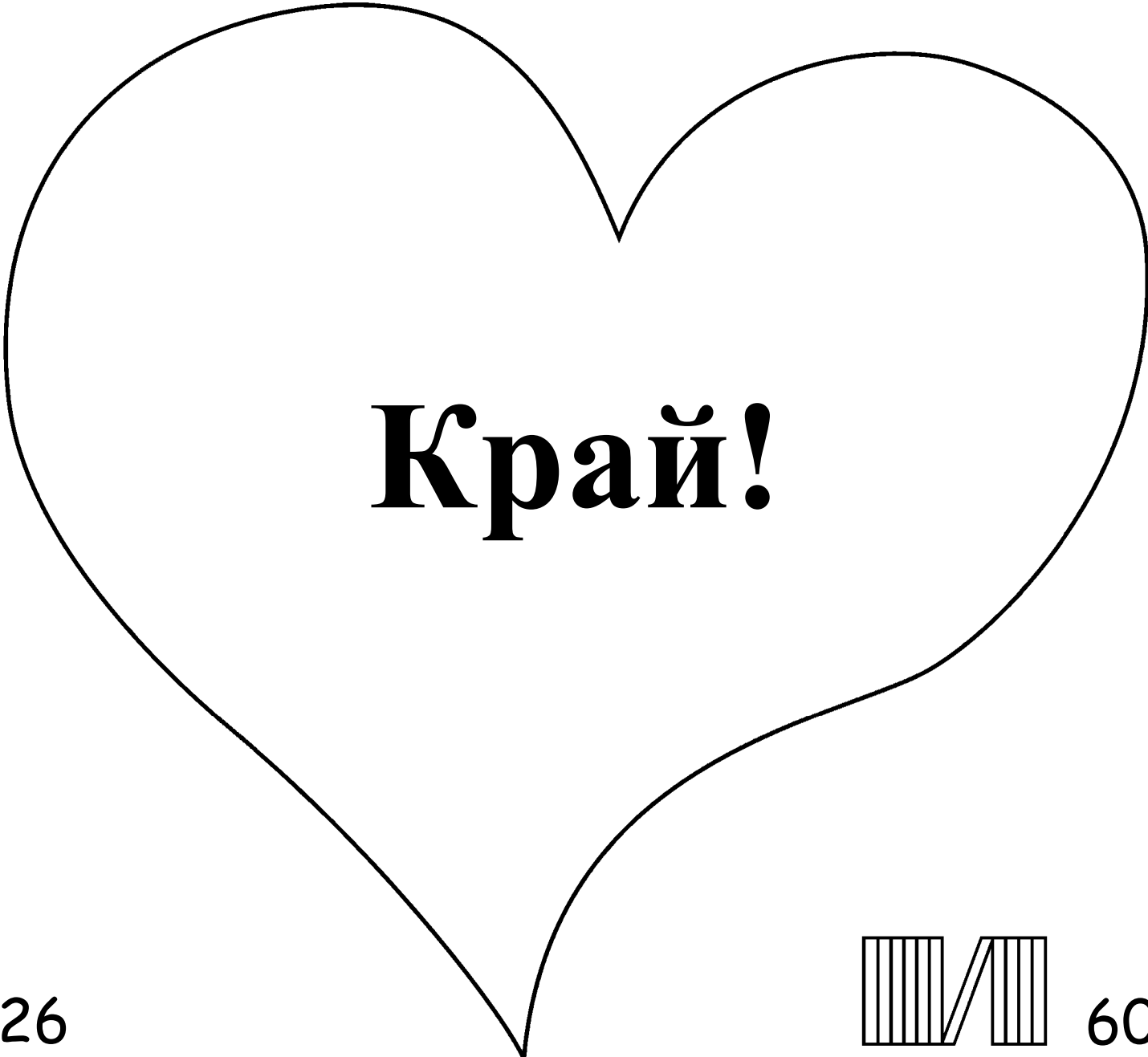

**Край!**



26



60



**Тази Библейска история разказва за нашия чудесен Бог,  
който ни сътвори и който иска вие да Го познаете.**

**Бог знае, че ние сме правили лоши неща, които той нарича  
грех. Наказанието за греховете е смърт, но Бог ви обича  
толкова много, че изпрати Своя единствен Син, Исус, за да  
умре на Кръста и за да бъде наказан за вашите грехове.**

**След това Исус възкръсна и отиде на Небето! Ако вие  
вярвате в Исус и го помолите да прости греховете ви, Той  
ще го направи! Той ще дойде и ще заживее във вас сега, и  
вие ще живеете с Него завинаги.**

**Ако вярвате, че това е истина, кажете на Бог:**

**Скъпи Исусе, аз вярвам, че Ти Си Бог, че стана човек, за да  
умреш за моите грехове, и че сега Си жив отново. Моля Те,  
влез в моя живот и ми прости греховете, така че и аз да  
мога да имам нов живот сега, и един ден да бъда с теб  
завинаги. Помогни ми да Ти се покорявам и да живея за  
Теб като Твое дете.**

**Четете Библията и говорете с Бог ежедневно! Йоан 3:16**

