

# Библия за Деца

представя

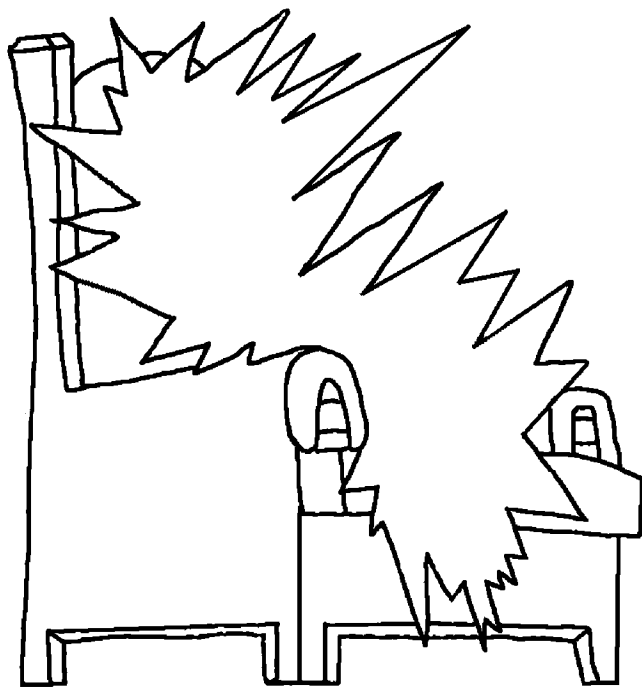

**Небето –  
Божият  
Прекрасен  
Дом**



**Написана от: Edward Hughes**  
**Илюстрирана от: Lazarus**  
**Alastair Paterson**  
**Адаптирана от: Sarah S.**  
**Преведена от: Никола Димитров**  
**Произведена от: Bible for Children**  
**[www.M1914.org](http://www.M1914.org)**

**BFC**  
**PO Box 3**  
**Winnipeg, MB R3C 2G1**  
**Canada**

**©2021 Bible for Children, Inc.**

**Лиценз: Имате правото да копирате, или разпечатате тази история,  
но не и да я продавате.**



**Когато Исус беше на земята, Той разказваше на учениците Си за небето. Той го нарече “Домът на Моя Отец” и каза, че там има много обиталища. Вероятно това са големи и красиви къщи. Небето е по-голямо и по-красиво от всеки земен дом.**



**Исус каза: “Аз отивам да ви приготвя място. Като го приготвя, пак ще дойда, за да ви взема при Себе Си”. Исус наистина отиде на Небето, след като възкръсна от мъртвите. Докато учениците гледаха, Исус беше взет на Небето с облак.**

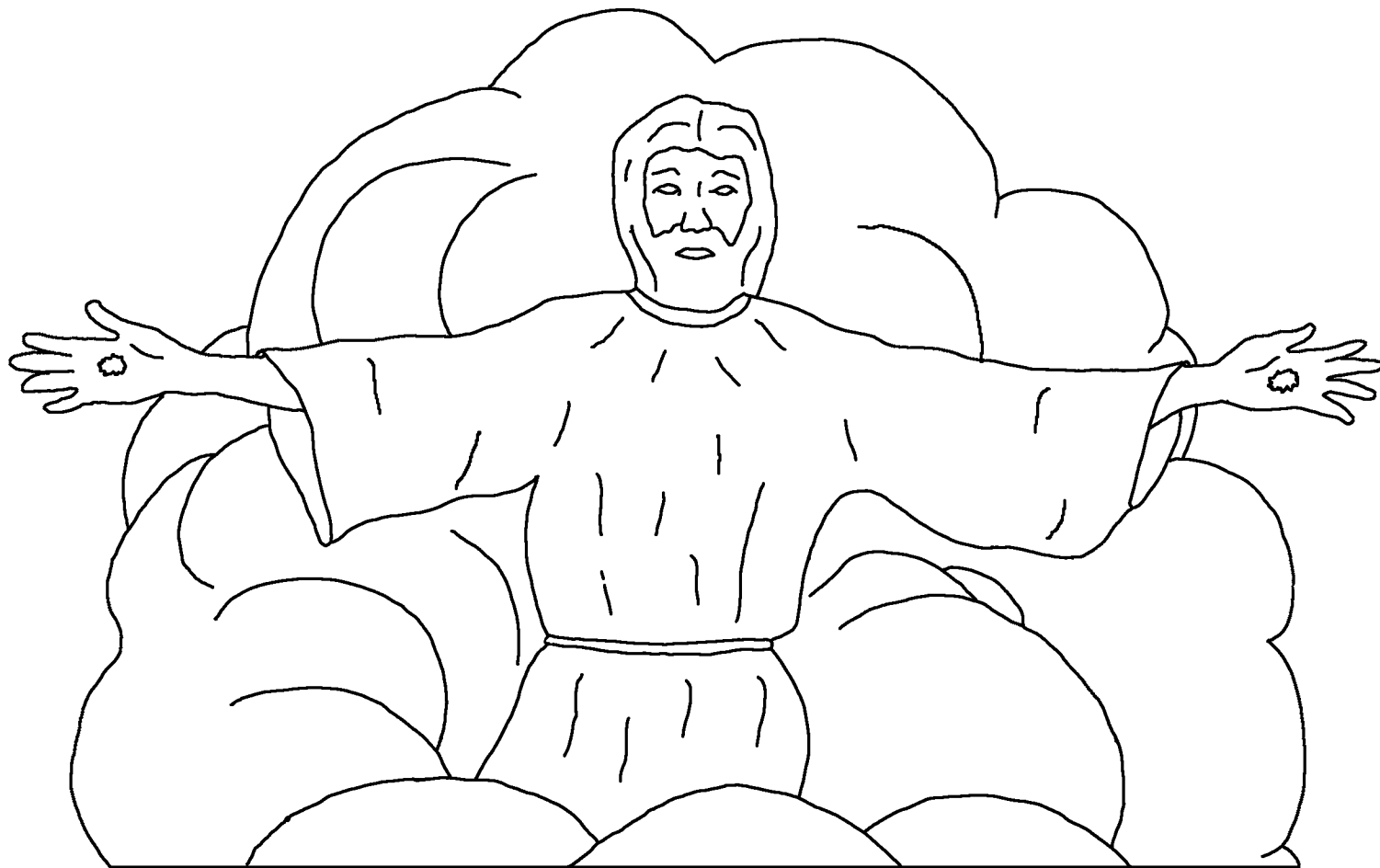

**От тогава насам, Християните постоянно си спомнят  
обещанието на Исус да се върне отново и да ги вземе  
със себе си. Исус каза, че Той ще се**

**върне изненадващо, когато хората най-  
малко Го очакват. Но какво става  
с Християните, които умират  
преди Исус да се е върнал?**

**Библията казва, че те  
отиват право при Него.**

**Излизайки от  
тялото си, те**

**отиват при  
Господ.**

**При Господ**



**Книгата “Откровение” ни разказва за това колко чудесно е Небето. Небето е Божият Дом. Бог е навсякъде, но Престолът Му е на Небето.**

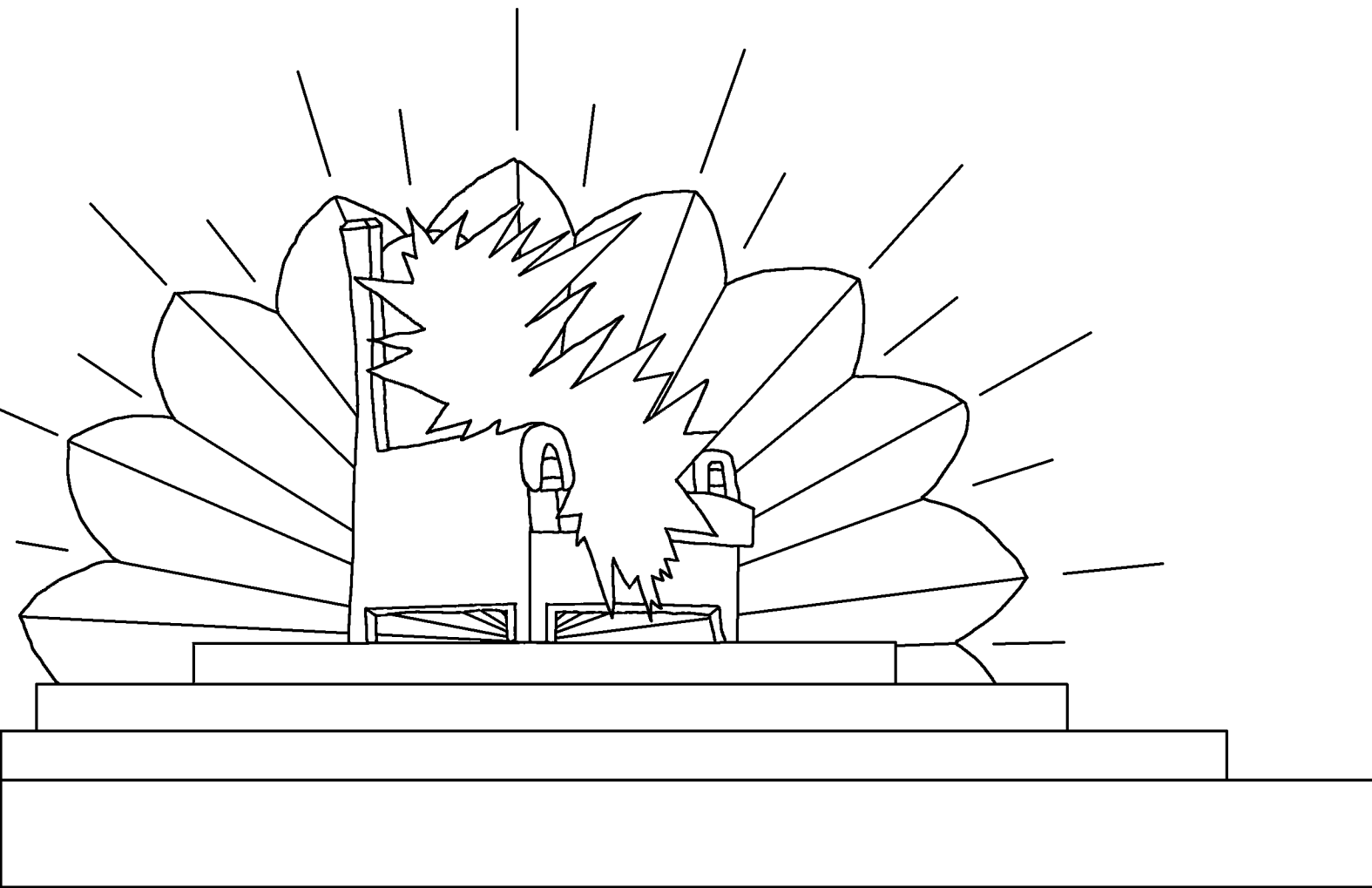

**Ангелите и другите небесни същества се покланят на Бог на Небето. Покланят Му се и всички Божии хора, които са умряли и отишли там. Те пеят песни на хваление към Бог.**



**Ето някои от думите на една от песните, които те пеят: “Ти Си достоен, защото Си ни изкупил чрез кръвта Си от всяко племе и народ, и Си ни направил Царе и Свещенници на нашия Бог.  
(Откровение 5:9)**





**Библията описва Небето като “Новият Ерусалим”. Той е много, много голям, и с много високи стени. Стените са от скъпоценния камък Яспис, който е прозрачен като кристал. Още много скъпоценни камъни покриват и пъстрят стените му. Всяка от**

**12-те му порти е направена от един огромен бисер!**

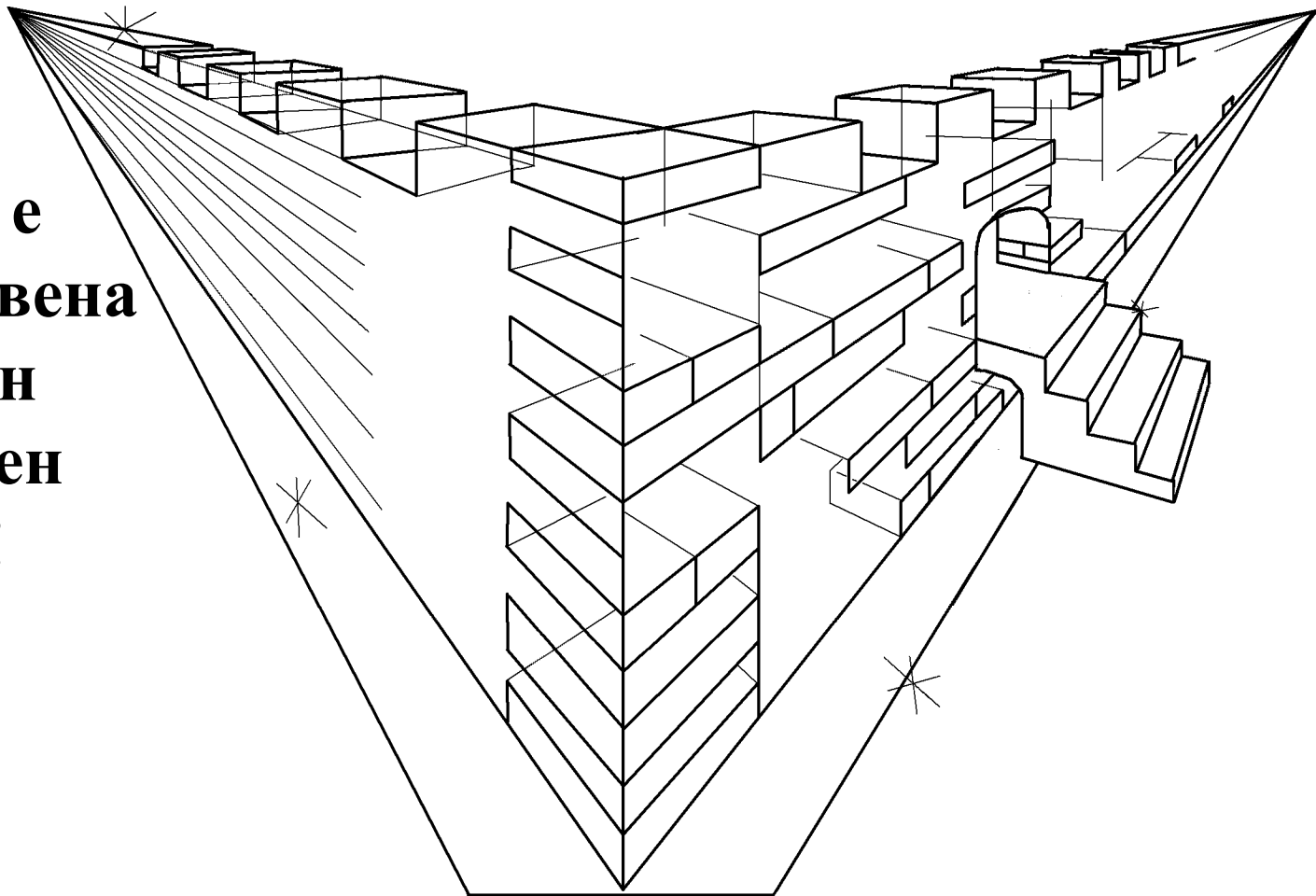

**Тези големи бисерни порти никога не се затварят.  
Нека влезем вътре, за да поразгледаме... Уау! Небето  
е дори още по-красиво отвътре. Градът е направен  
от чисто злато, прозрачно като стъкло.**

**Дори улиците  
са от злато.**

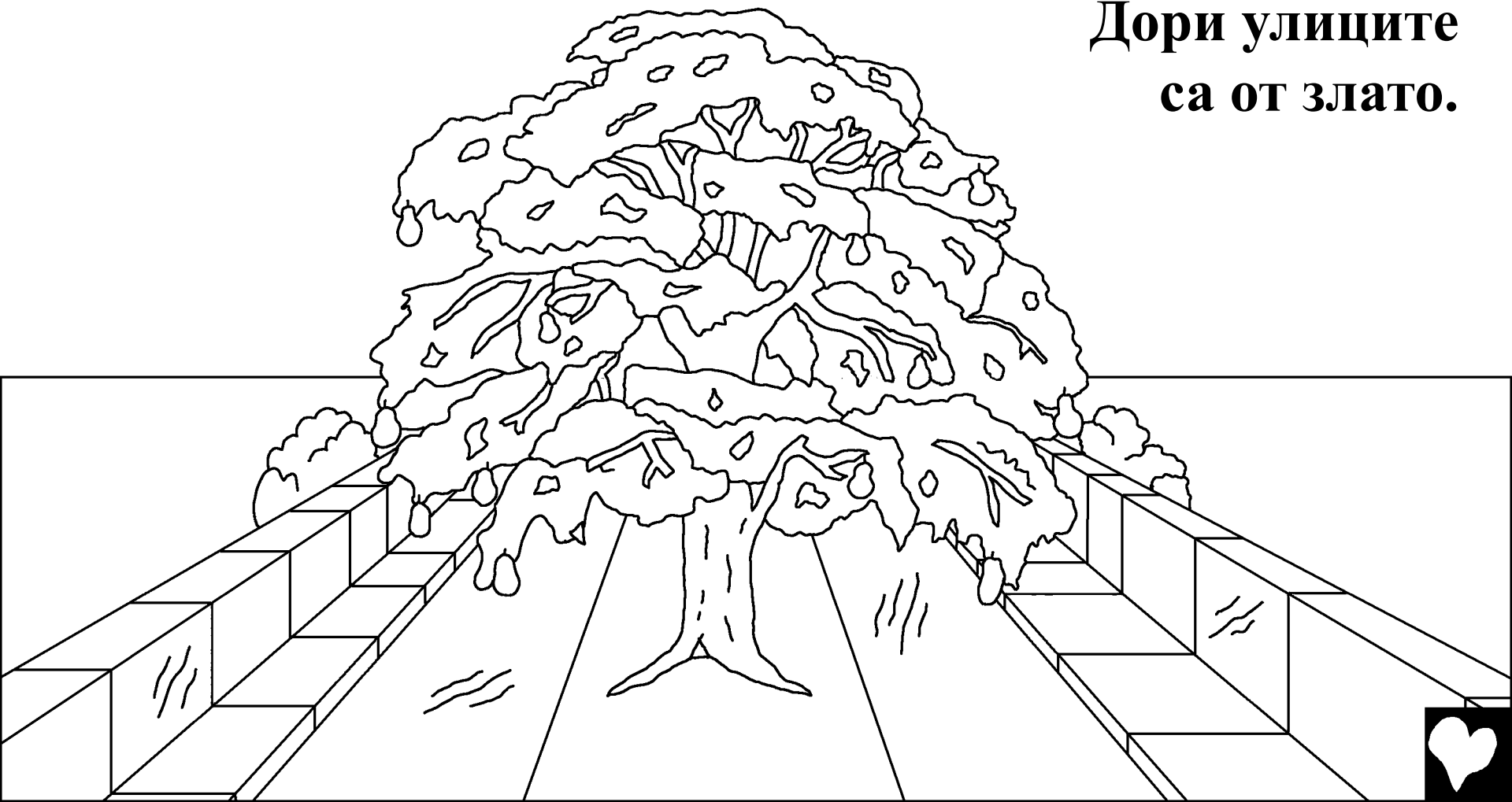

**Една много красива и чиста река изтича от Божия престол. И от двете страни на тази река е дървото на живота, което първо беше в Едемската градина. Това дърво е много специално. То дава плод 12 пъти в годината, а листата му служат за изцеление на народите.**

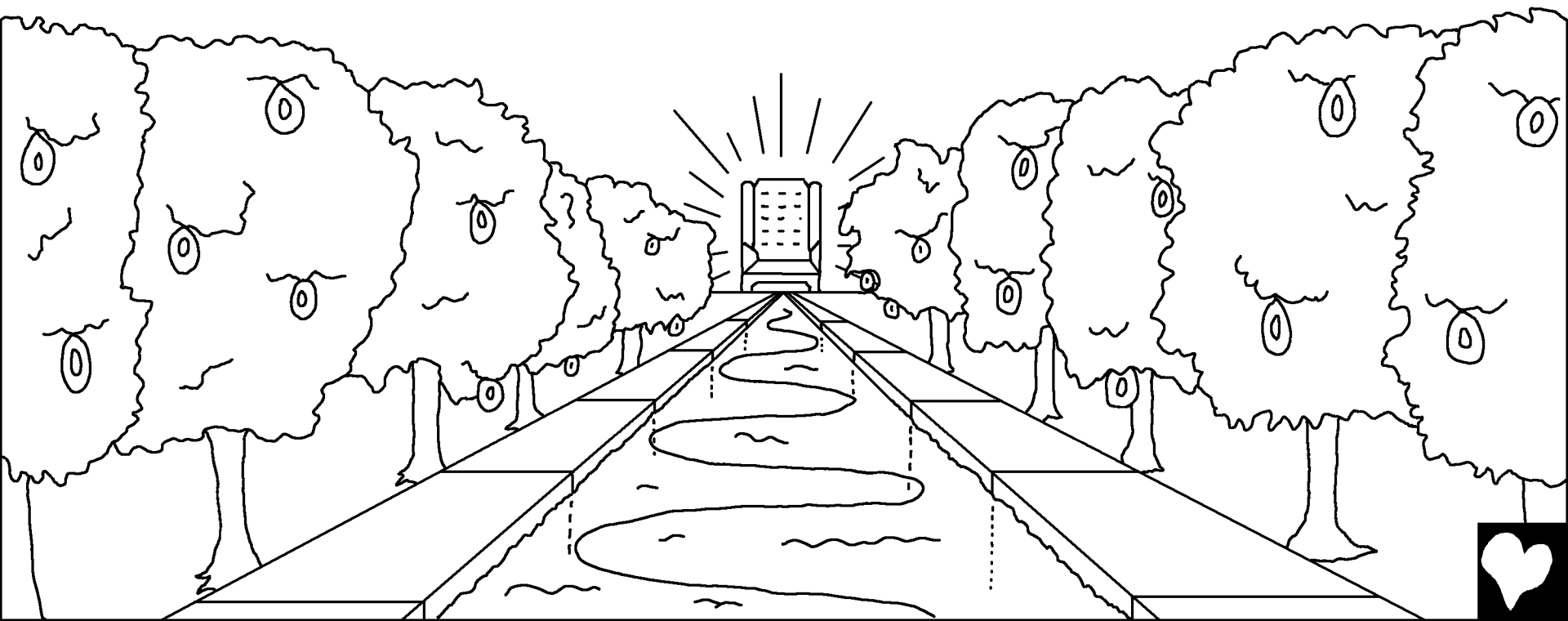

**Небето няма нужда от слънцето, или луната за да е светло. Божията Слава изпълва цялото небе с чудесна светлина. Там никога няма нощ.**

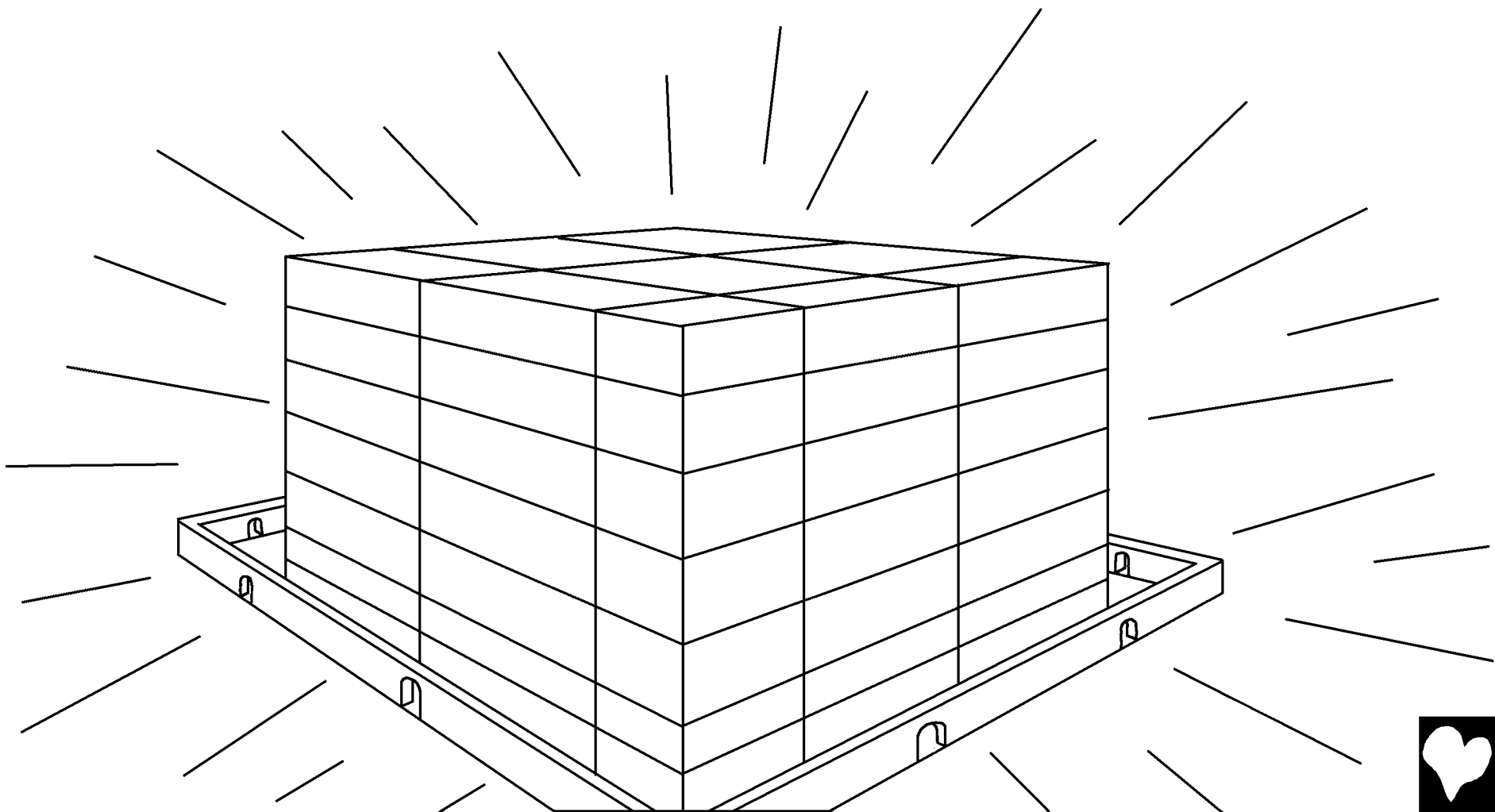

**Дори и животните в небето са различни. Те всички са опитомени и приятелски настроени. Вълците и агънцата пасат заедно трева. Дори силните лъвове пасат трева като волове.**

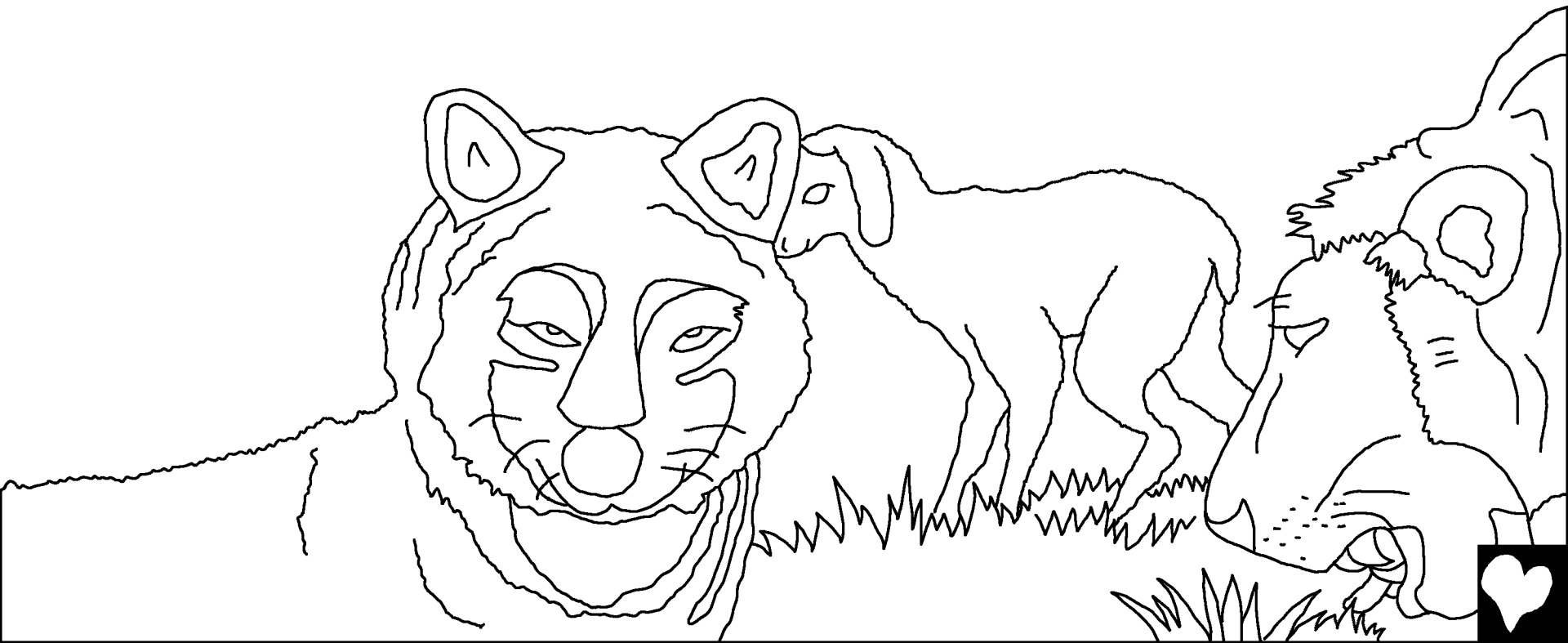

**Като се огледаме наоколо, забелязваме, че някои неща липсват в Небето. Никъде не можем да чуем гневни думи. Никой не се кара с другите. Няма ключалки на вра-тите, понеже в**

**Небето няма крадци.**

**Няма лъжци, магьосници, или други лоши хора.**

**Няма никакъв грях в Небето изобщо.**



**Няма и сълзи на Небето с  
Бог. Понякога, Божиите  
хора плачат поради скръб  
в този живот. В Небето,  
Бог ще обърше всяка  
сълза.**



**Няма и смърт в Небето. Божиите хора ще бъдат  
вечно с Него. Няма скръб, няма плач, няма болка.  
Няма болести, няма раздяли, няма погребения.  
Всички в Небето ще са вечно щастливи с Бог.**

**Най-хубавото е, че**

**Небето е за  
момченца и  
момиченца,  
които са  
повярвали,  
че Исус  
Христос  
е техен  
Спасител  
и Господ.**





**В Небето има една книга, която се казва “Книгата на Живота на Агнето”. Тя е пълна с имена на хора. Знаете ли чии имена са написани там? Имената на всички хора, които са се доверили на Исус.**

**Твоето име там ли е?**



**Последните думи в Библията за Небето са една чудесна покана към нас: “И Духът и Невястата казват: ‘Ела!’ И този, който чуе, нека каже: ‘Ела!’ И нека този, който е жаден да доиде. И който иска, нека пие от водата на живота даром”.**

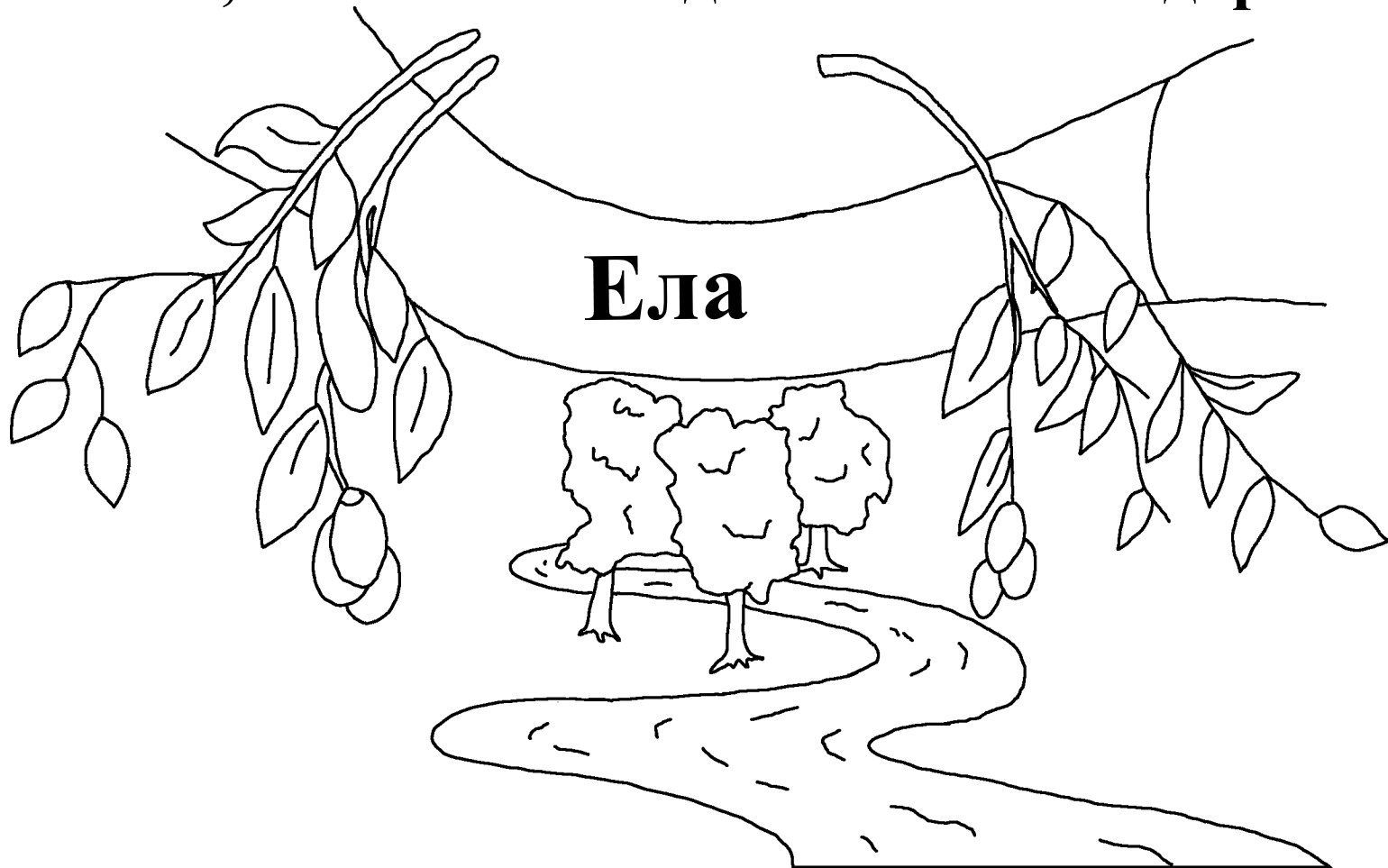

**Небето – Божият Прекрасен Дом**

**е история от Божието Слово – Библията,**

**намираща се в**

**Йоан 14; 2 Коринтяни 5; Откровение 4, 21, 22**

**“Твоето Слово носи светлина”**

**Псалм 119:130**



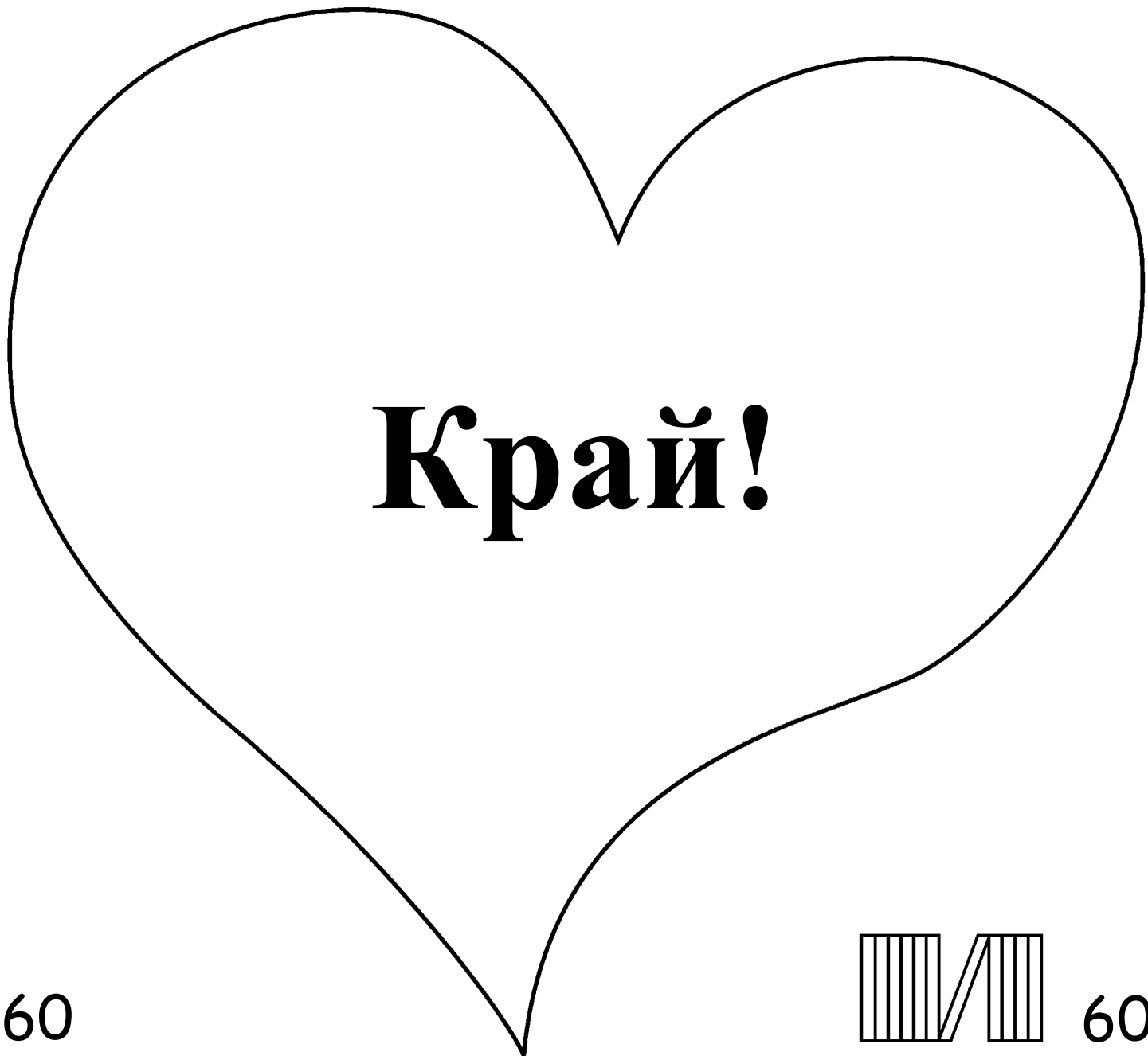

**Край!**

60

60



**Тази Библейска история разказва за нашия чудесен Бог,  
който ни сътвори и който иска вие да Го познаете.**

**Бог знае, че ние сме правили лоши неща, които той нарича  
грех. Наказанието за греховете е смърт, но Бог ви обича  
толкова много, че изпрати Своя единствен Син, Исус, за да  
умре на Кръста и за да бъде наказан за вашите грехове.**

**След това Исус възкръсна и отиде на Небето! Ако вие  
вярвате в Исус и го помолите да прости греховете ви, Той  
ще го направи! Той ще дойде и ще заживее във вас сега, и  
вие ще живеете с Него завинаги.**

**Ако вярвате, че това е истина, кажете на Бог:**

**Скъпи Исусе, аз вярвам, че Ти Си Бог, че стана човек, за да  
умреш за моите грехове, и че сега Си жив отново. Моля Те,  
влез в моя живот и ми прости греховете, така че и аз да  
мога да имам нов живот сега, и един ден да бъда с теб  
завинаги. Помогни ми да Ти се покорявам и да живея за  
Теб като Твое дете.**

**Четете Библията и говорете с Бог ежедневно! Йоан 3:16**

