

Bíblia per a nens  
presenta

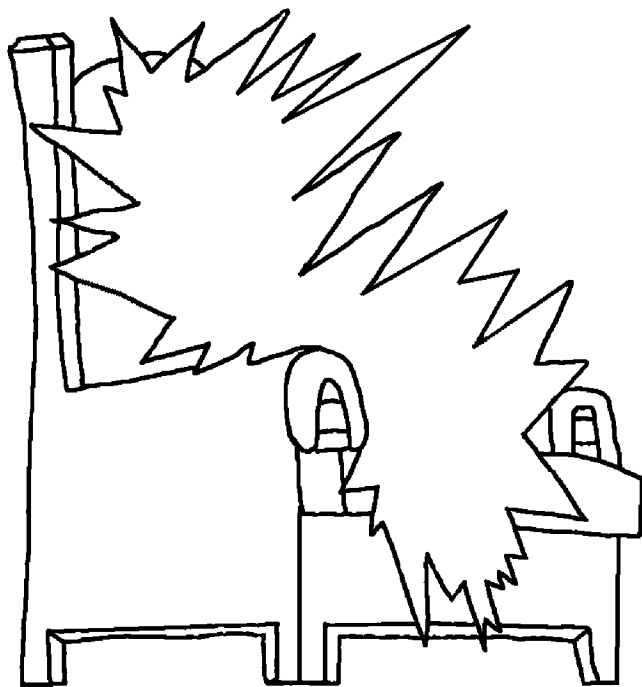

El cel, la  
preciosa  
casa de  
Déu



Escrit per: Edward Hughes  
Il·lustrat per: Lazarus  
Alastair Paterson  
Adaptat per: Sarah S.  
Traduït per: Christian Lingua  
Produït per: Bible for Children  
[www.M1914.org](http://www.M1914.org)

BFC  
PO Box 3  
Winnipeg, MB R3C 2G1  
Canada

©2021 Bible for Children, Inc.

Llicència: tens el dret de copiar o imprimir aquesta història  
sempre que no la venguis.



Quan Jesús vivia a la terra, va parlar als seus deixebles del cel. L'anomenava "La casa del meu pare" i explicava que hi havia moltes mansions. Una mansió es una casa gran i preciosa. El cel és més gran i més bonic que qualsevol casa a la terra.



Jesús va dir: "Prepararé un lloc per a vosaltres i si hi vaig i preparo un lloc per a vosaltres, tornaré i us prendré amb mi". Jesús va anar al cel després de ressuscitar d'entre els morts. Mentre els seus deixebles miraven, Jesús es va enlairar i un núvol el va rebre fora de la vista dels deixebles.



Des de llavors, els cristians han recordat la promesa de Jesús de tornar i prendre'ls amb ell. Jesús va dir que tornaria sobtadament, quan menys se l'esperava. Però què passa amb els cristians que moren abans ell no arribi? La Bíblia diu que se'n van directament a estar amb Jesús. Estar absent del cos significa estar present amb



**PRESENTS AMB  
EL SENYOR**



L'Apocalipsi, l'últim llibre de la Bíblia, ens explica com de meravellós és el cel. El més meravellós és que, d'una manera molt especial, el cel és la casa de Déu. Déu és arreu, però el seu tron és al cel.

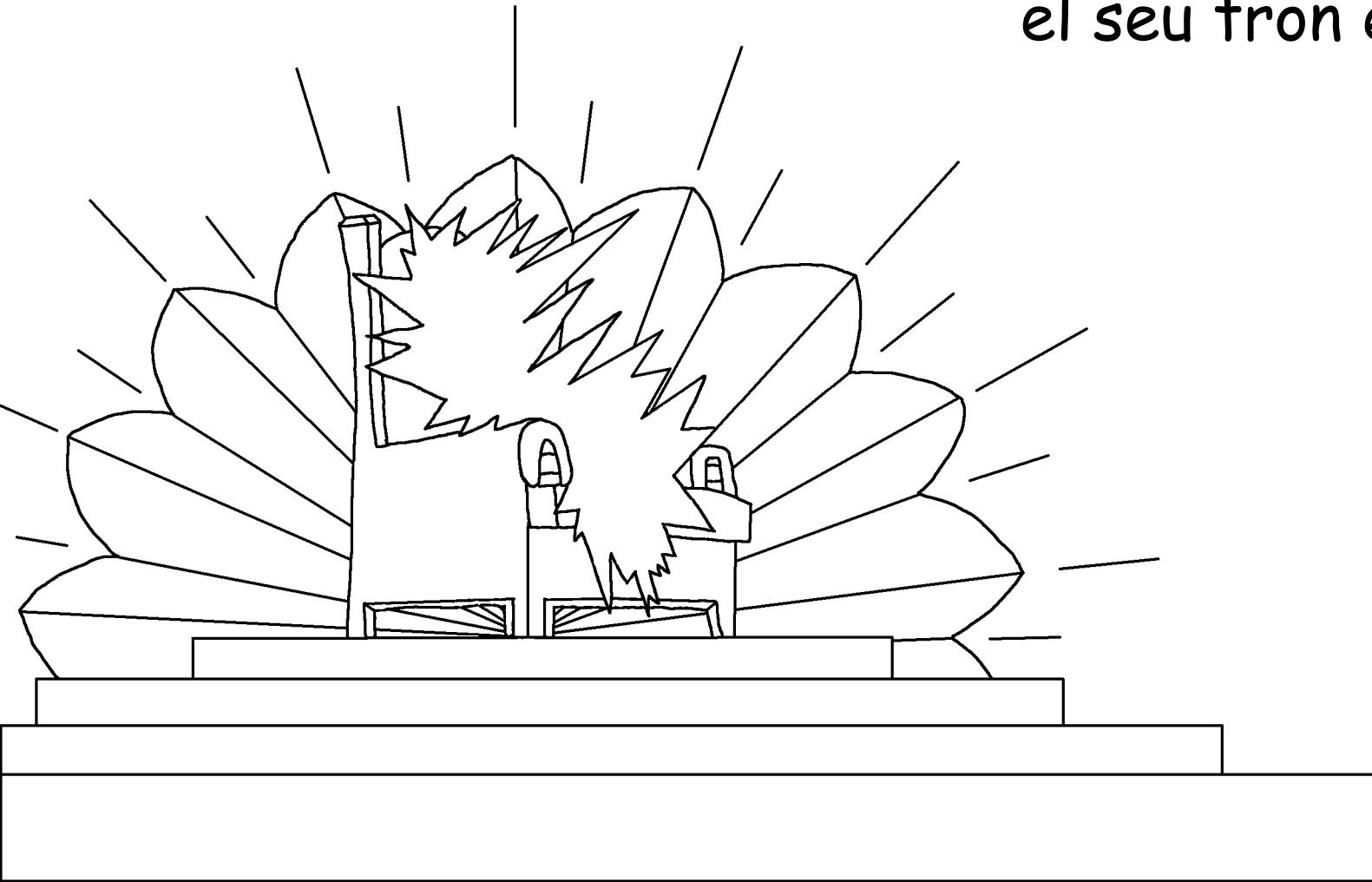

Àngels i altres éssers  
celestials veneren Déu al cel.  
Igual que tots els pobles de  
Déu que han mort i anat al cel.  
Entonen càntics especials de  
lloança a Déu.

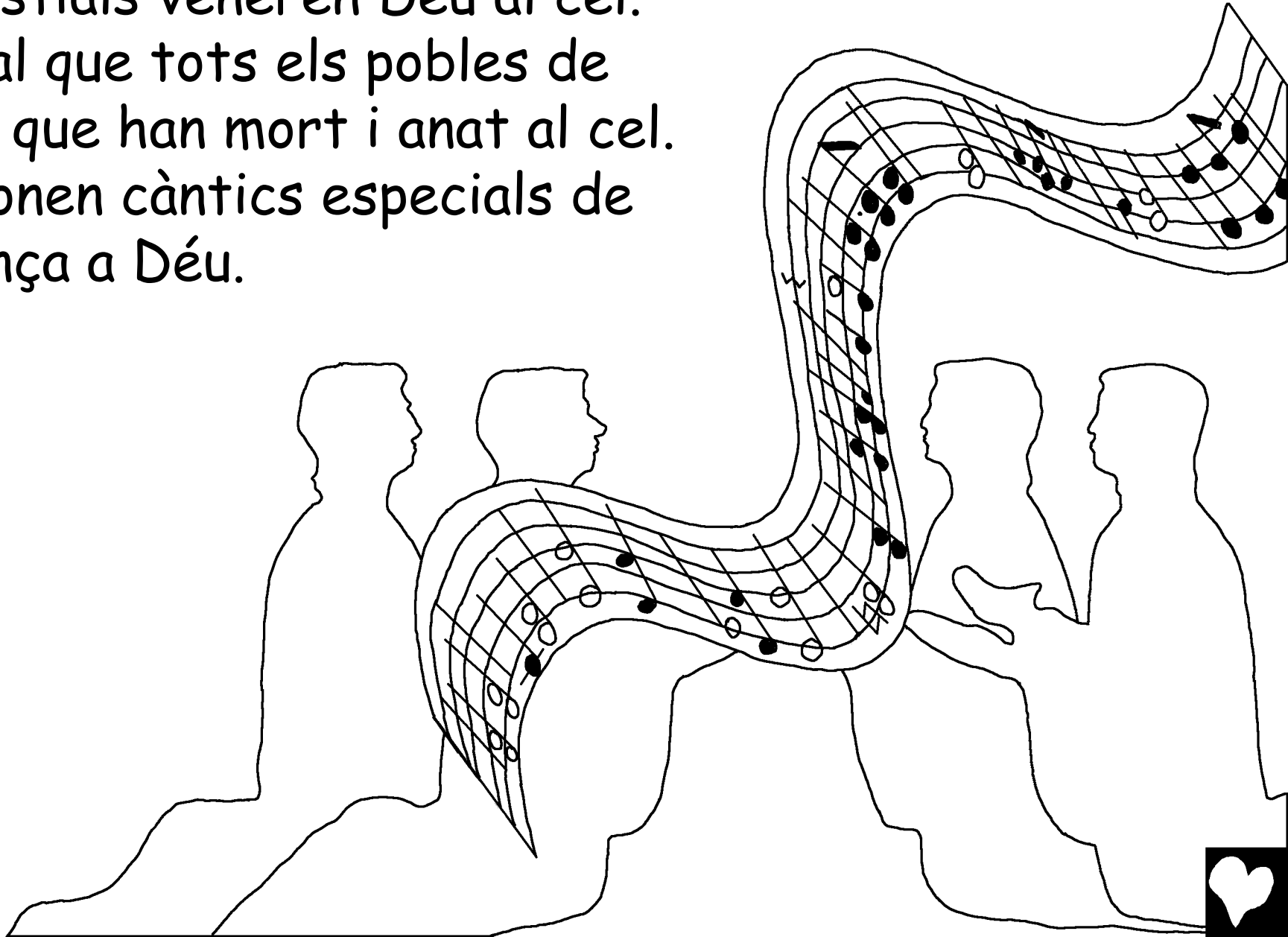

Aquí trobareu part de la lletra d'un d'aquests  
càntics: ETS DIGNE PERQUÈ AMB LA TEVA  
SANG ENS HAS REDIMIT  
PER A DÉU DE TOTA TRIBU  
I NACIÓ, I ENS HAS FET  
REIS I SACERDOTS  
PER AL  
NOSTRE  
DÉU.  
(Ap. 5:9)

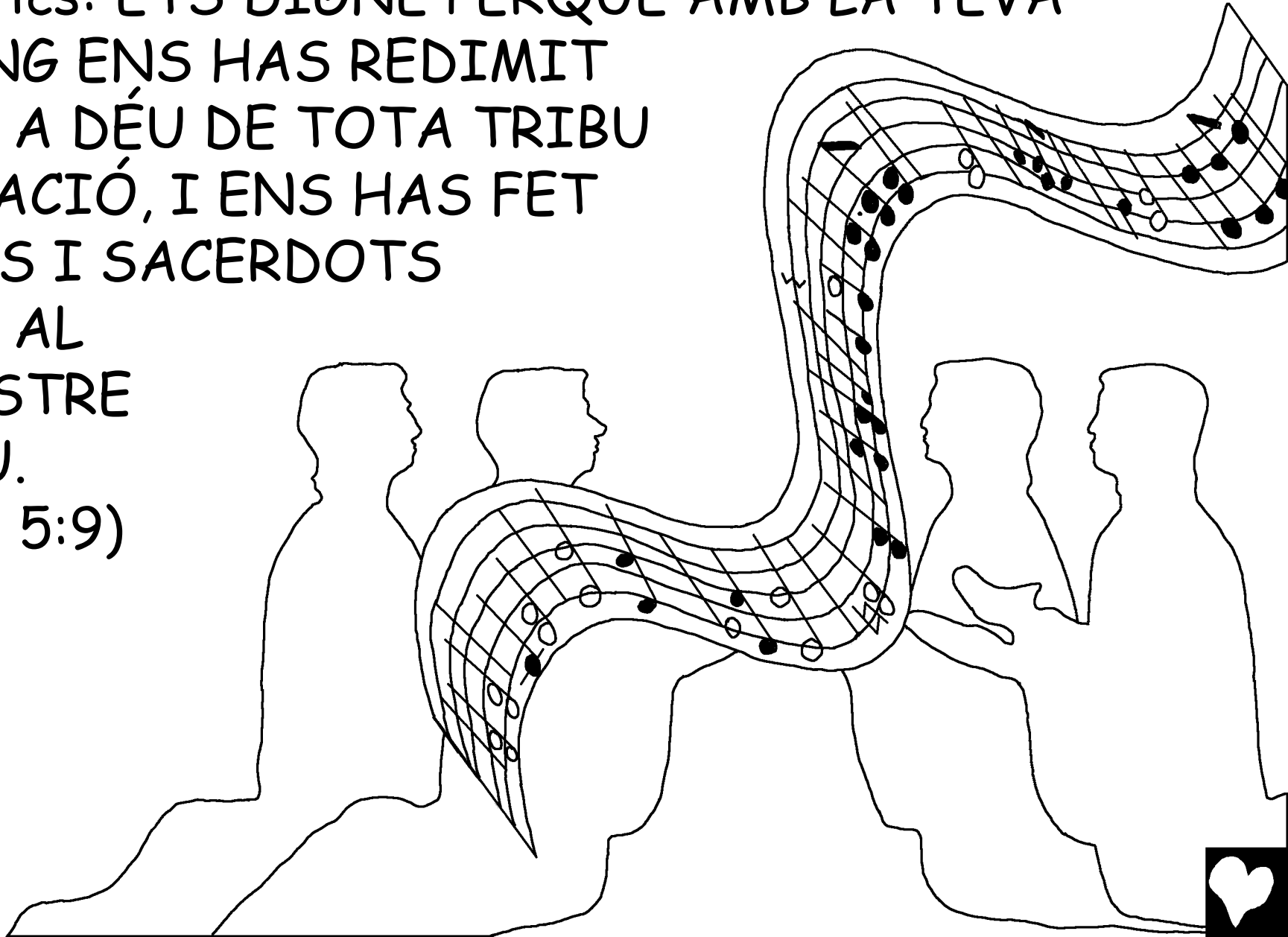



Les darreres pàgines de la Bíblia descriuen el cel com "la nova Jerusalem". És molt i molt gran, amb una muralla fora. La muralla és de jaspi, transparent com el vidre. Joies i pedres precioses cobreixen els fonaments de la muralla i brillen amb

colors esplèndids. Cadascuna de les portes de la ciutat està feta d'una única perla enorme!

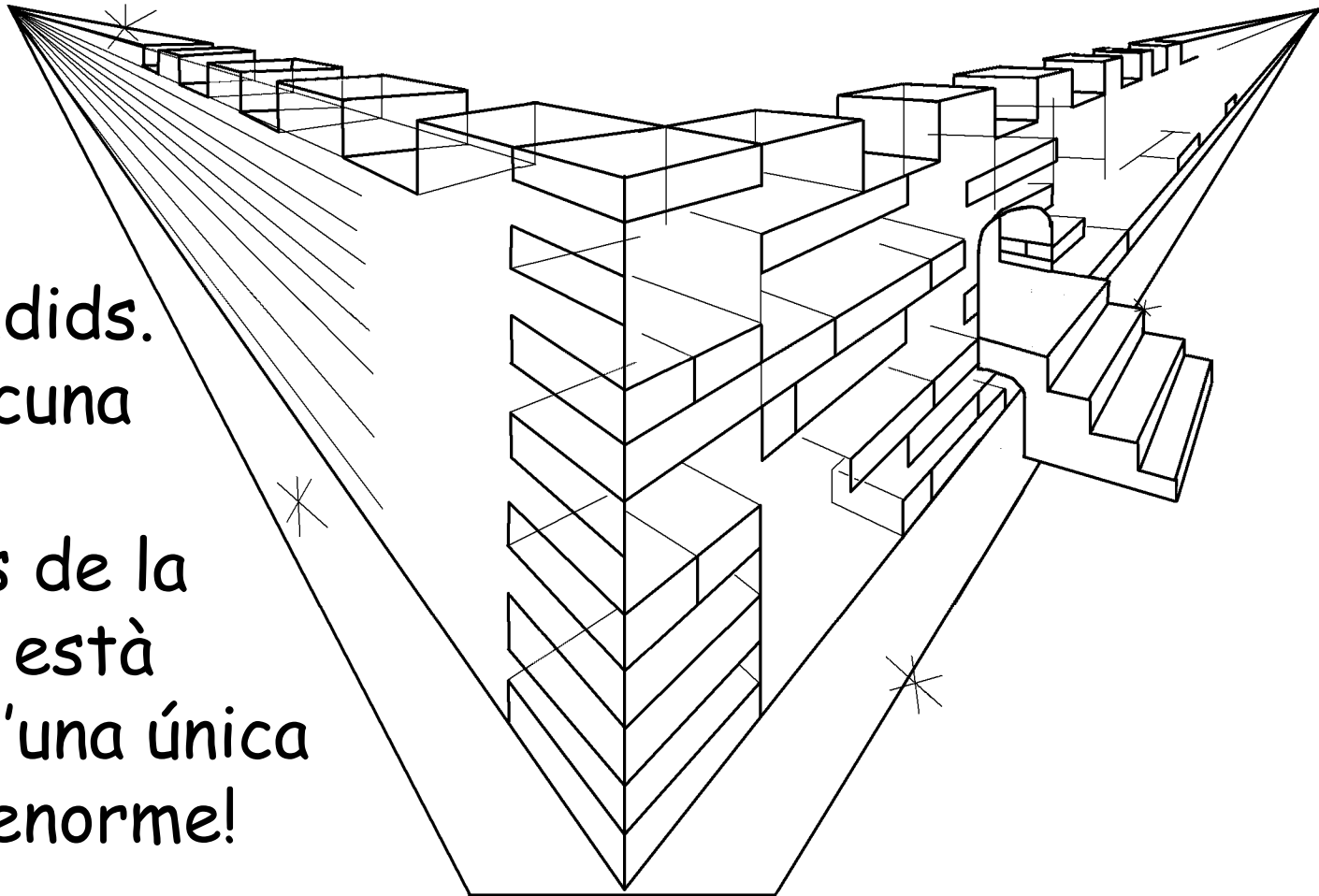

Aquestes enormes portes perlades mai no es tanquen. Entrem-hi i fem una ullada ... UAU! El cel és encara més bonic per dins. La ciutat està feta d'or pur, com vidre transparent. Fins i tot els carrers estan fets d'or.

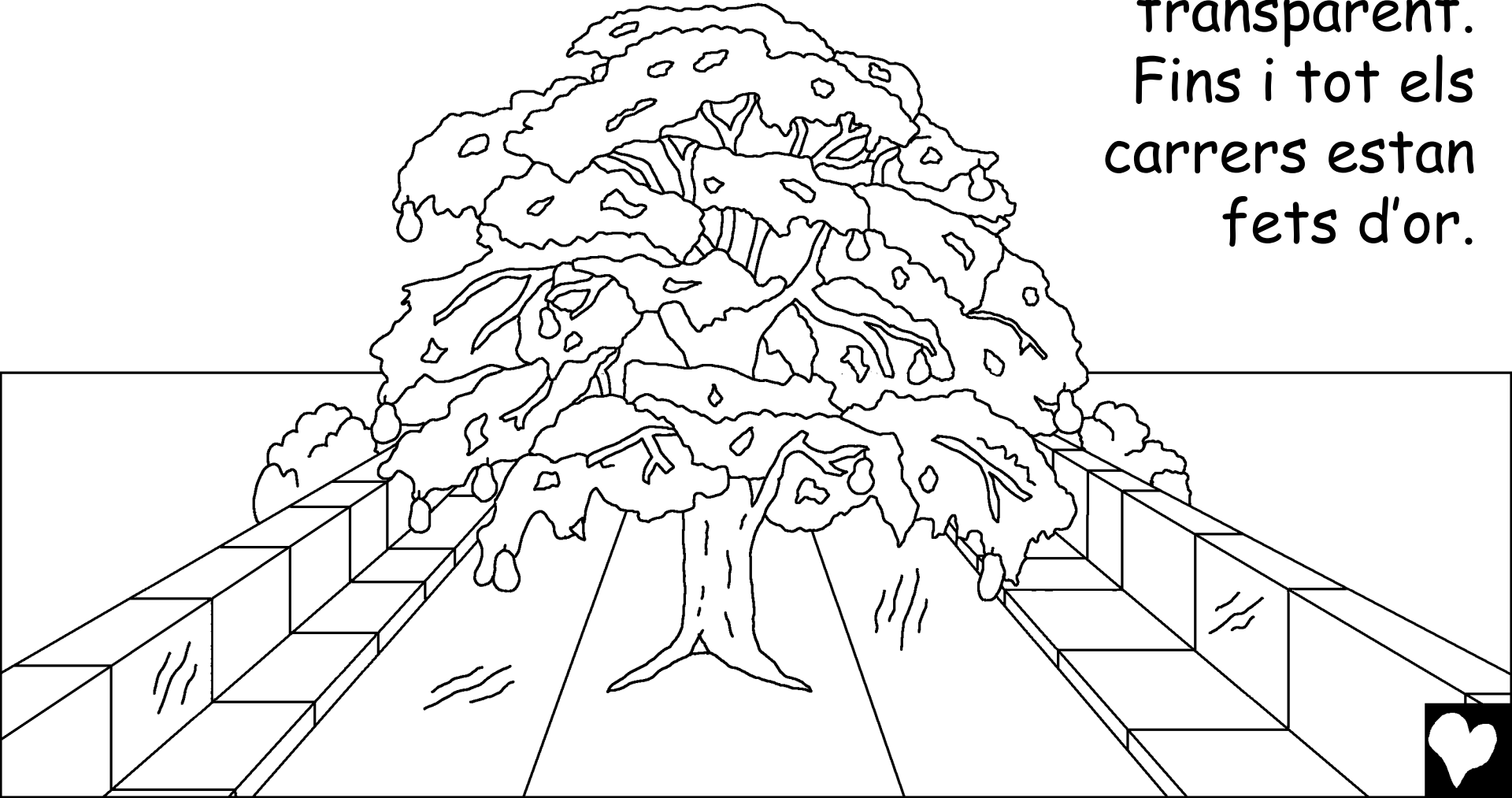

Un riu bonic i clar de l'aigua de la vida flueix des del tron de Déu. A cada banda del riu hi ha un arbre de la vida, que va aparèixer per primer cop al jardí de l'Edèn. Aquest arbre és molt especial. Dóna dotze tipus diferents de fruits, un de diferent cada mes. I les fulles de l'arbre de la vida són per a la curació de les nacions.



El cel no necessita el sol o la lluna per a tenir llum.  
La glòria de Déu mateixa l'emplena d'una llum  
meravellosa. Mai no hi ha nit.

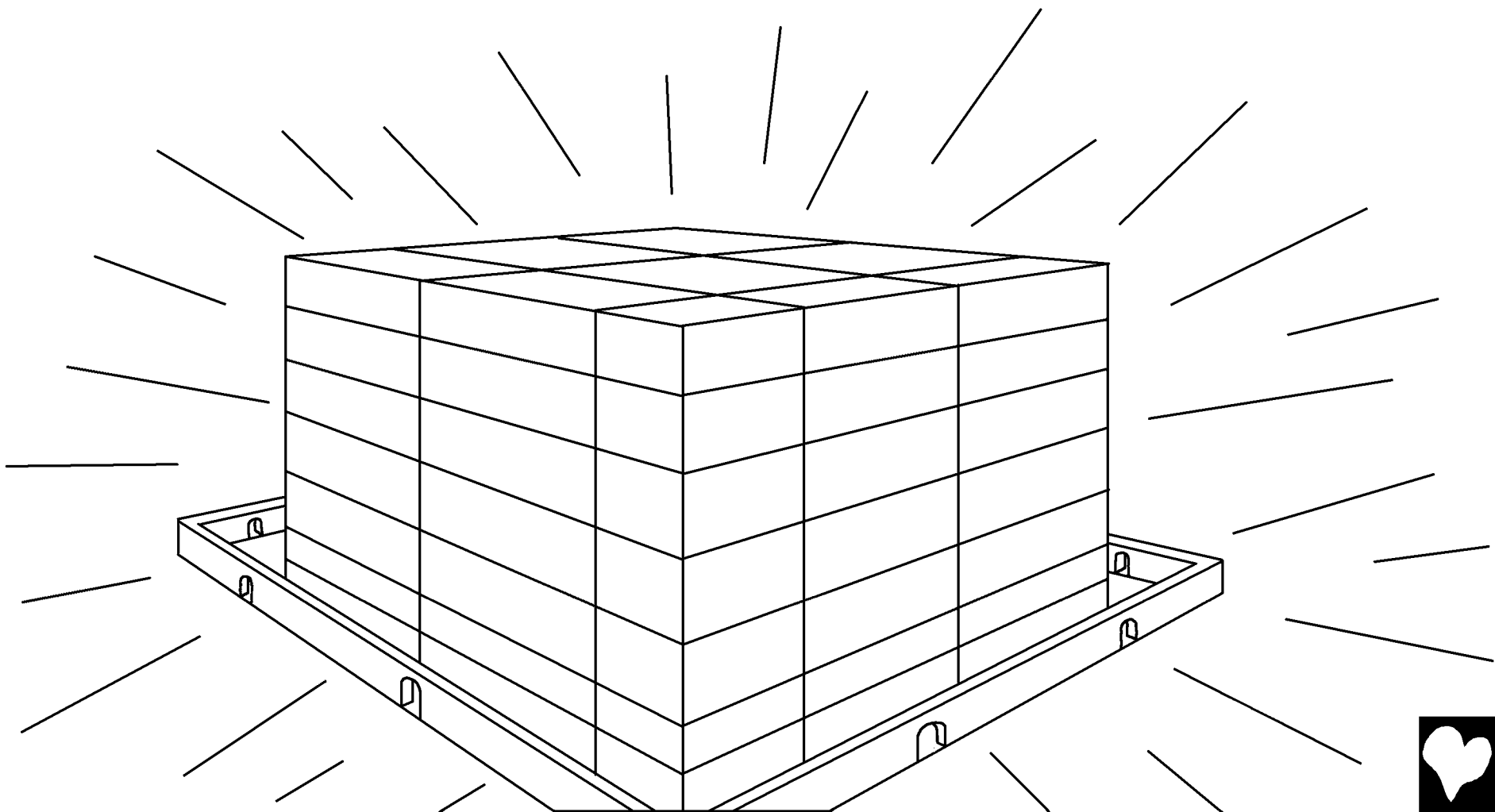

Fins i tot els animals al cel són diferents. Són tots dòcils i amistosos. Els llops i els anyells pasturen herba plegats. Fins i tot, els lleons poderosos mengen palla com els bous. El SENYOR diu: "Ningú no farà mal ni destruirà en tota la meva muntanya santa".



Quan mirem al nostre voltant, ens adonem que hi ha coses que no existeixen al cel. Mai no se senten paraules d'enuig. Ningú no es baralla ni és egoista.

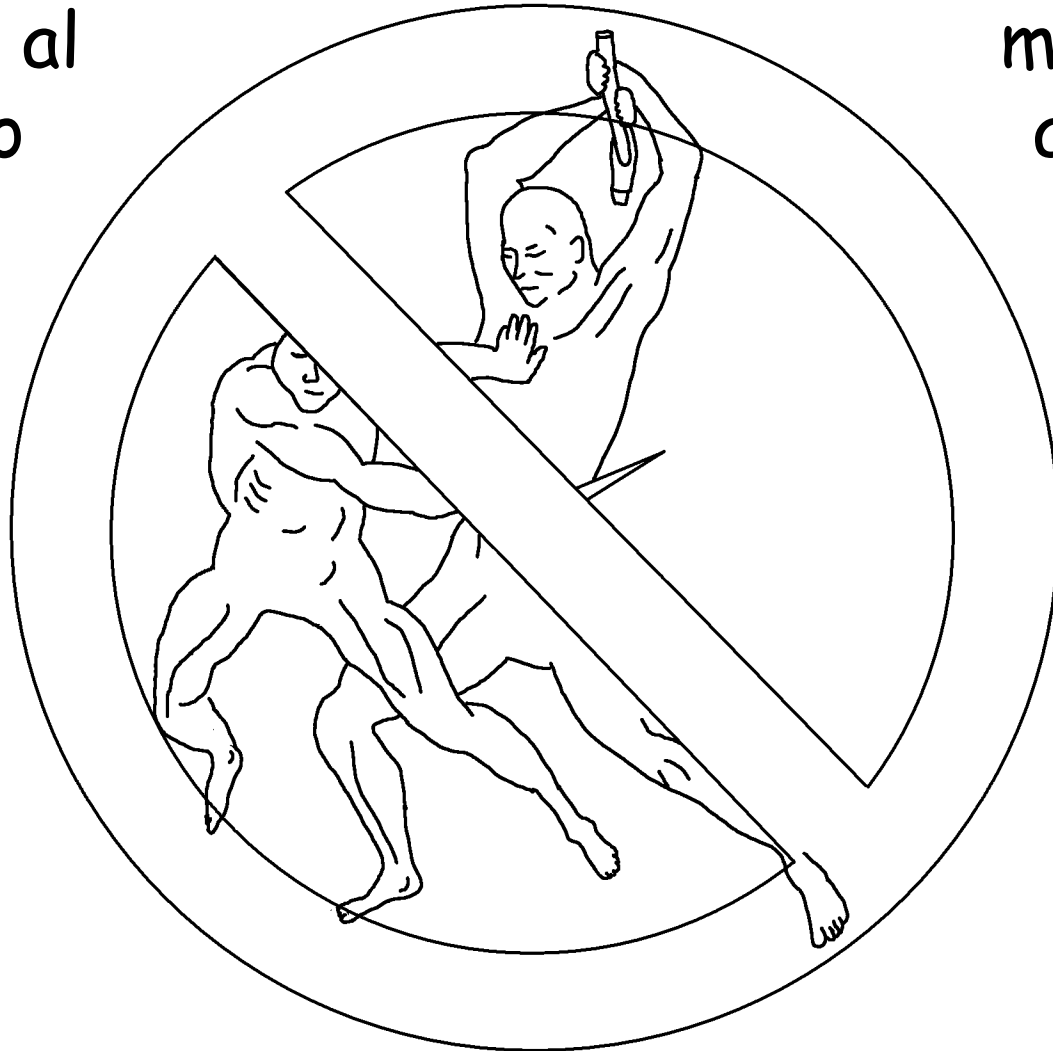

No hi ha panys a les portes, perquè ni ho ha lladres al cel. No hi ha mentiders, ni assassins, ni bruixots, ni cap altra persona malvada. Al cel no existeix cap tipus de pecat.



Al cel amb Déu ja no hi ha més llàgrimes. De vegades, el poble de Déu plora a causa de les grans penes en aquesta vida. Al cel, Déu eixugarà totes les llàgrimes.



Tampoc no existeix la mort al cel. El poble de Déu  
estarà sempre amb el Senyor. No hi ha més penes,  
ni plors, ni dolor. No hi ha malalties, ni comiats, ni  
funerals. Tothom és  
feliç per sempre  
al cel amb Déu.





El millor de tot és que el cel és per a nens i nenes (i adults també) que han cregut en Jesucrist com el seu salvador i l'han obeït com el seu Senyor. Al cel hi ha un llibre anomenat el Llibre de la vida que és ple de noms de persones. Sabeu quins noms hi ha escrits? El de totes les persones que confien en Jesús.

Hi és el teu nom?

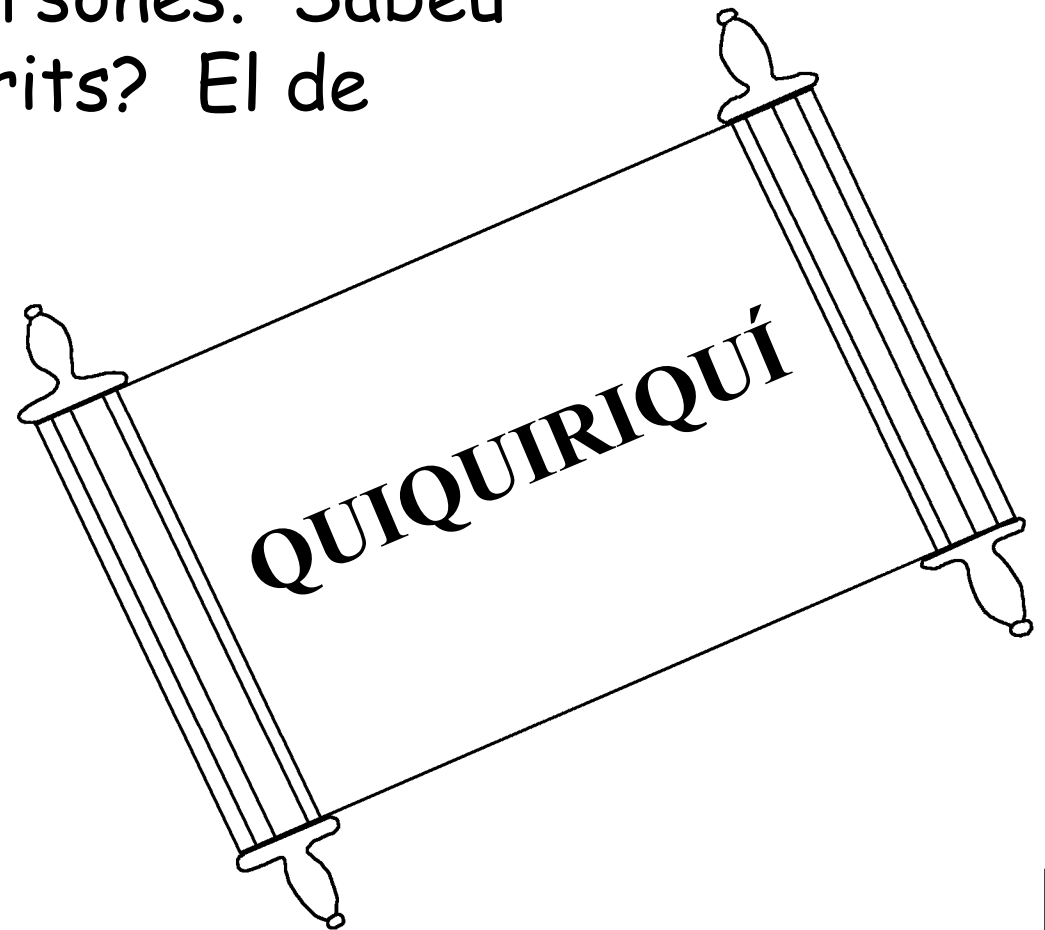

Les darreres paraules a la Bíblia sobre el cel són una invitació meravellosa. "L'Esperit i l'esposa diuen: 'Vine!' I qui senti 'Vine!' i qui tingui set, que vingui. Qui vulgui, que prengui aigua de la vida sense pagar res".



El cel, la preciosa casa de Déu

Una història de la Paraula de Déu, la Bíblia,

es pot trobar a

Joan 14; 2 Corintis 5;

Apocalipsi 4, 21, 22

"La vostra paraula, explicada, dóna llum".

Salm 119:130



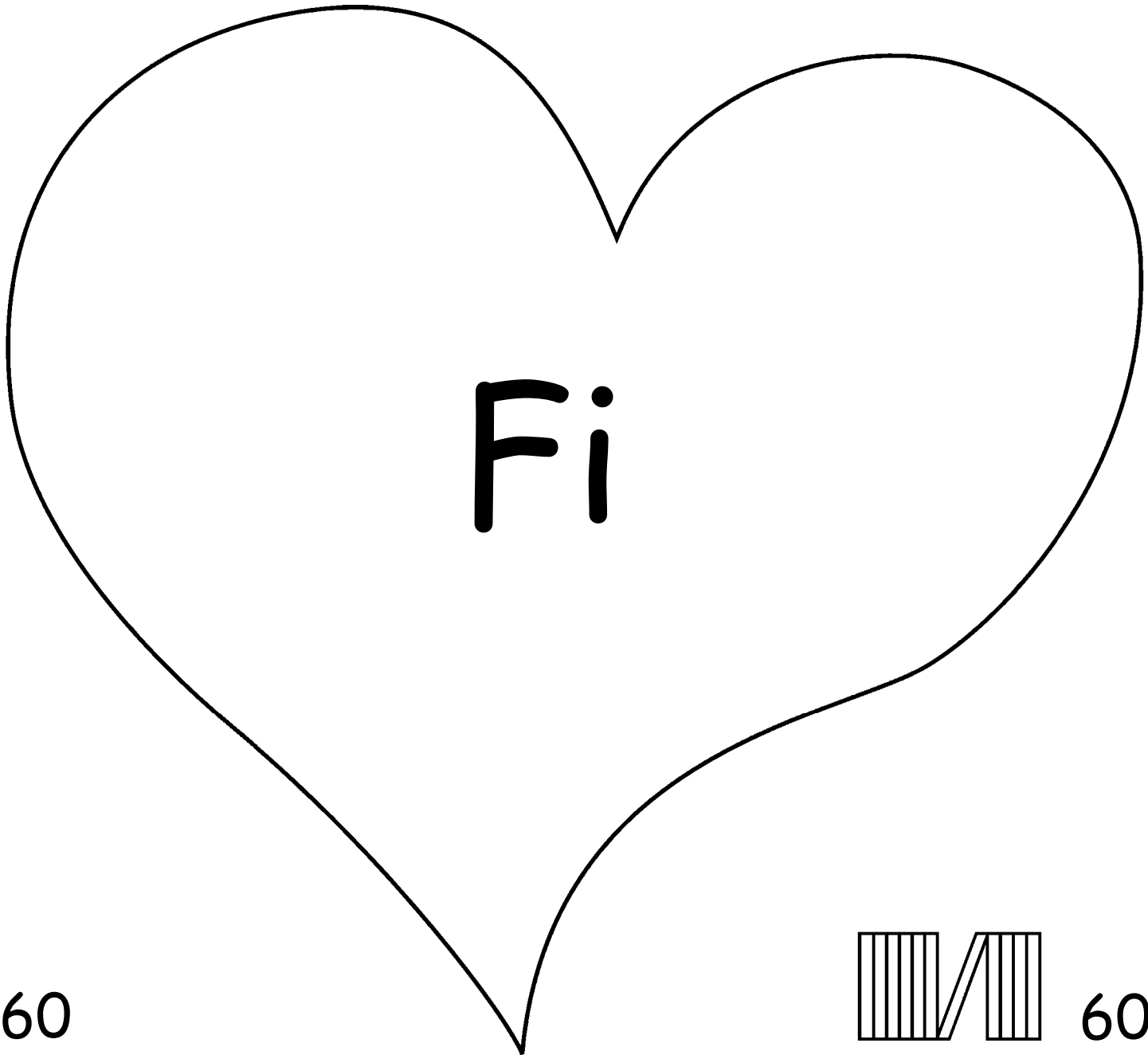

| 60

||||| 60



Aquesta història de la Bíblia ens parla del nostre meravellós Déu que ens va crear i que vol que el coneguis.

Déu sap que hem fet coses dolentes, que ell anomena pecats. El càstig pels pecats és la mort, però Déu us estima tant que va enviar el seu Fill únic, Jesús, a morir a una creu i a ser castigat pels vostres pecats. Llavors Jesús va ressuscitar i va anar al paradís! Si creieu en Jesús i li demaneu que perdoni els vostres pecats, ho farà! Vindrà i viurà en vosaltres, i vosaltres viureu en ell per sempre.

Si creieu que aquesta és la veritat, digueu a Déu: Estimat Jesús, crec que ets Déu i et vas convertir en un home que va morir pels meus pecats i ara tornes a viure. Si us plau, entra a la meva vida i perdona els meus pecats, de manera que pugui començar una nova vida, i un dia anar amb tu per sempre. Ajuda'm a obeir-te i a viure per a tu com el teu Fill. Amén.

Llegiu la Bíblia i parleu amb Déu cada dia! Joan 3:16

