

# Biblia alang sa Kabataan motanyag

## Si Jonas ug ang Dakong Isda



Gisulat ni: Edward Hughes

Gihulagway ni: Jonathan Hay  
Alastair Paterson

Gipahaom ni: Mary-Anne S.

Gihubad ni: Mel Lorell Abugho,  
Cheryn Mabano Abugho

Gipagawas sa: Bible for Children  
[www.M1914.org](http://www.M1914.org)

©2024 Bible for Children, Inc.

Pagtugot: Mahimo kang mokopya o mopatik niini  
nga estorya, ayaw lang ibaligya.



Sa daghang tuig na ang milabay, usa ka tawo nga ginganlag Jonas nagpuyo sa yuta sa Israel. Usa ka adlaw niana, giingnan siya sa Diyos nga moadto sa Nineve, ...

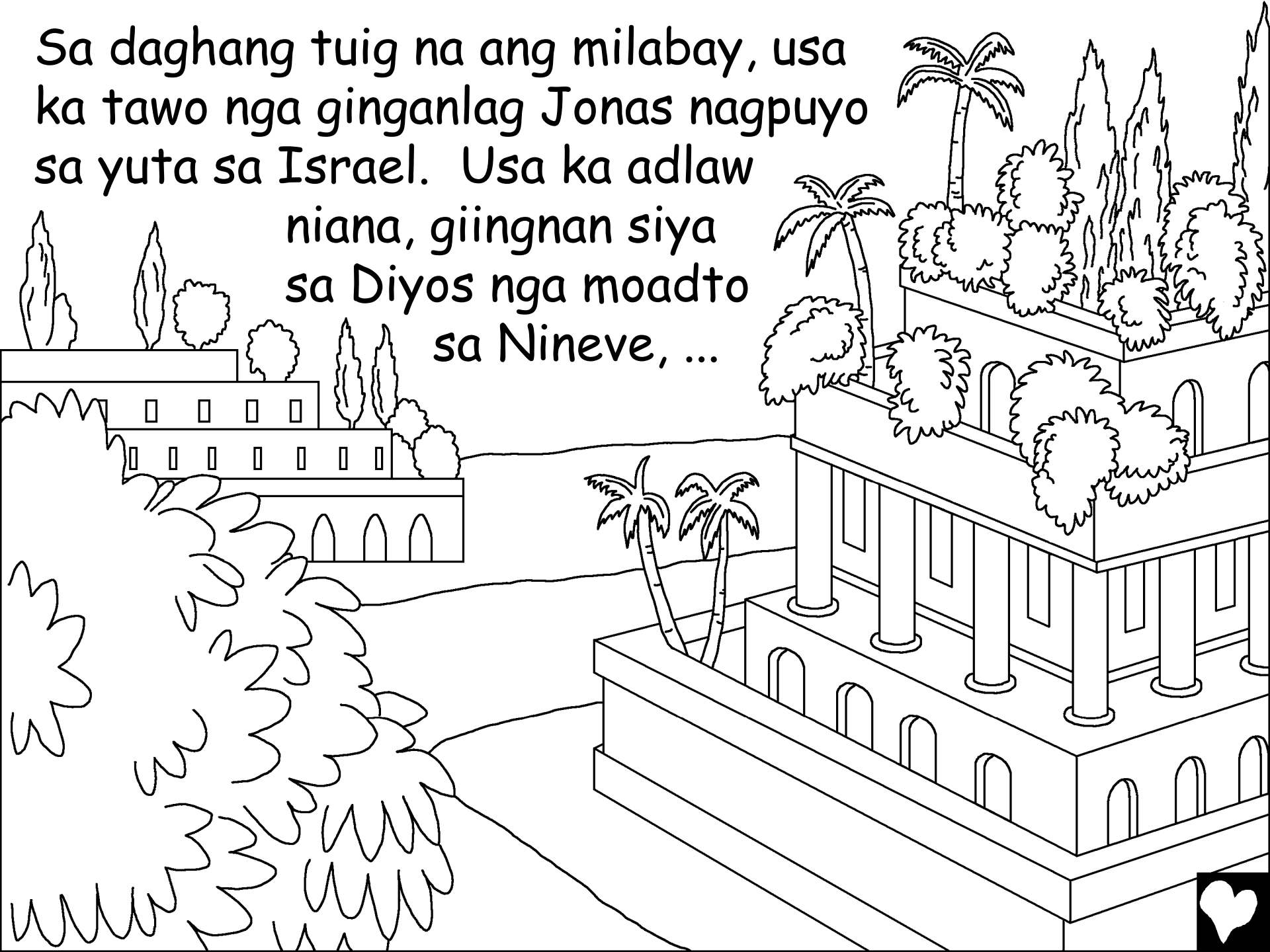

... ang kinadak-an, ug labing gamhanang  
siyudad sa kalibotan. Kinahanglang  
pasidan-an ni Jonas ang tanang  
tawo didto nga  
nahibalo ang Diyos  
kon unsa sila  
ka daotan.

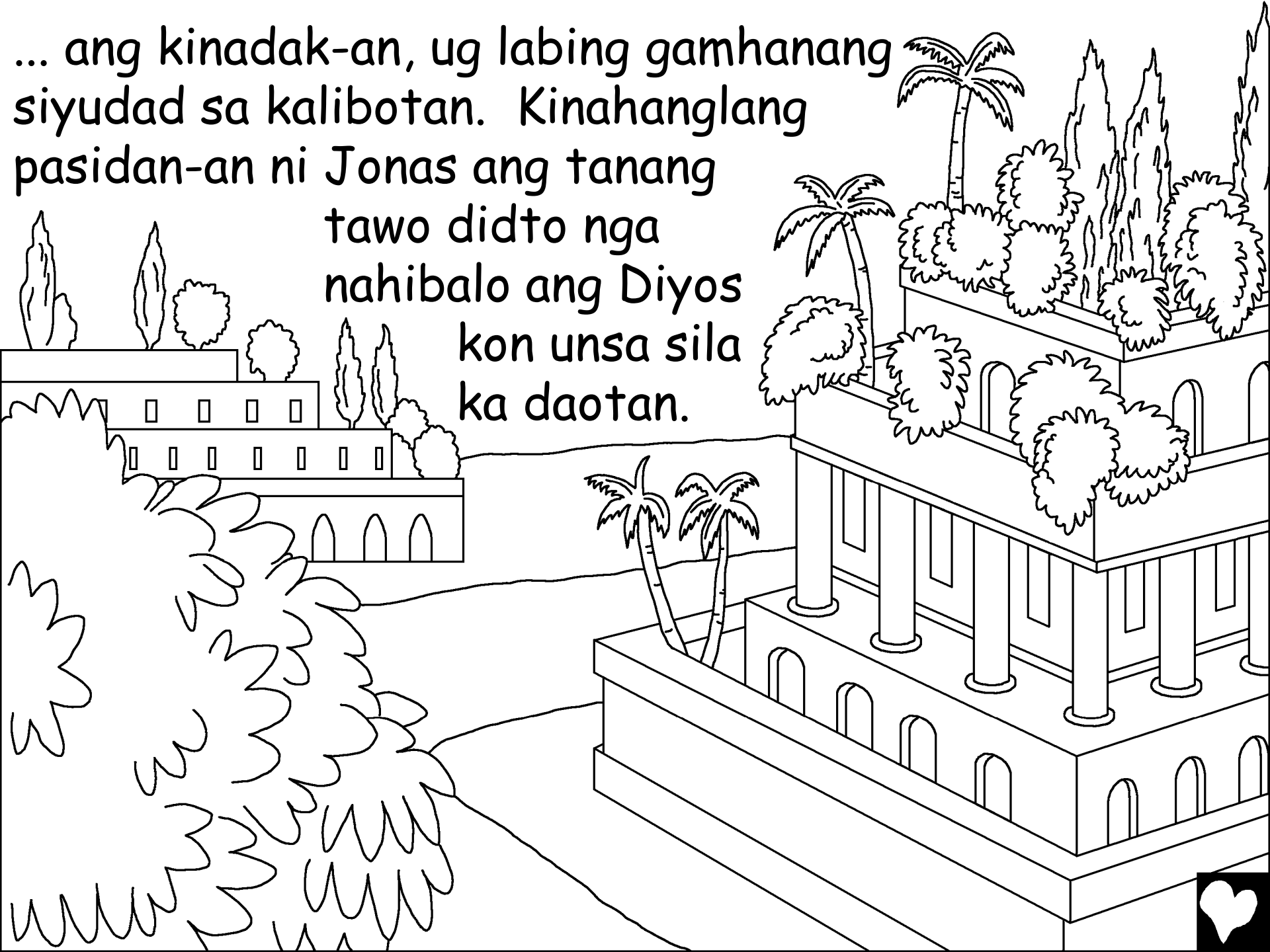

Si Jonas misupak sa Diyos!  
Imbes nga moadto sa  
Nineve, si Jonas misakay  
sa usa ka barko ug milawig  
sa atbang nga direksiyon  
paingon sa usa ka dapit nga  
gitawag ug Tarsis.



Ang Ginoong Dios nagpadala ug kusog nga hangin  
ngadto sa dagat. Adunay usa ka dako nga bagyo!  
Ang mga marinero nangahadlok nga ang barko  
mahimung maguba ug malunod kini.

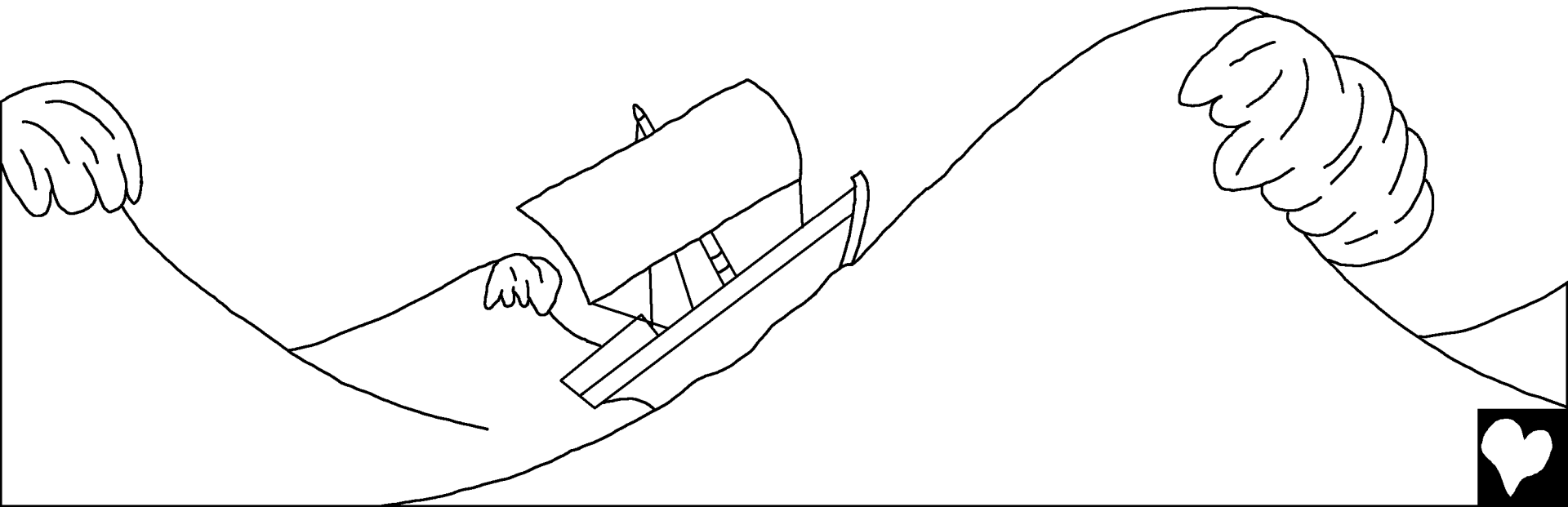

Ang bagyo nisamot ug maayo. Tungod sa kahadlok, ang mga marinero nag-ampo sa ilang mga diyos ug gilabay ang tanang kargamento sa dagat aron mogaan ang barko. Apan walay nakatabang.



Si Jonas lamang ang sakay nga wala naga-ampo. Hinuon, naghigda lang siya sulod sa barko, nga nahinanok sa pagkatulog. Nakit-an siya sa kapitan sa barko. "Unsay imong gibuhath matulog? Bangon! Pag-ampo sa imong Diyos! Tingali ang Dios maghunahuna kanato, aron kita dili malaglag."





Ang mga marinero sa wala madugay nakahukom nga ang ilang kasamok adunay kalabotan kang Jonas. Gisultihan niya sila nga mikalagiw siya gikan sa Ginoo. Nangutana sila, "Unsa may among buhaton kanimo, aron ang dagat mo kalma alang kanato?" "Kuhaa ako ug itambog sa dagat," mitubag si Jonas. "Kay nakasiguro ako nga tungod kanako kining dakong unos midangat kaninyo."

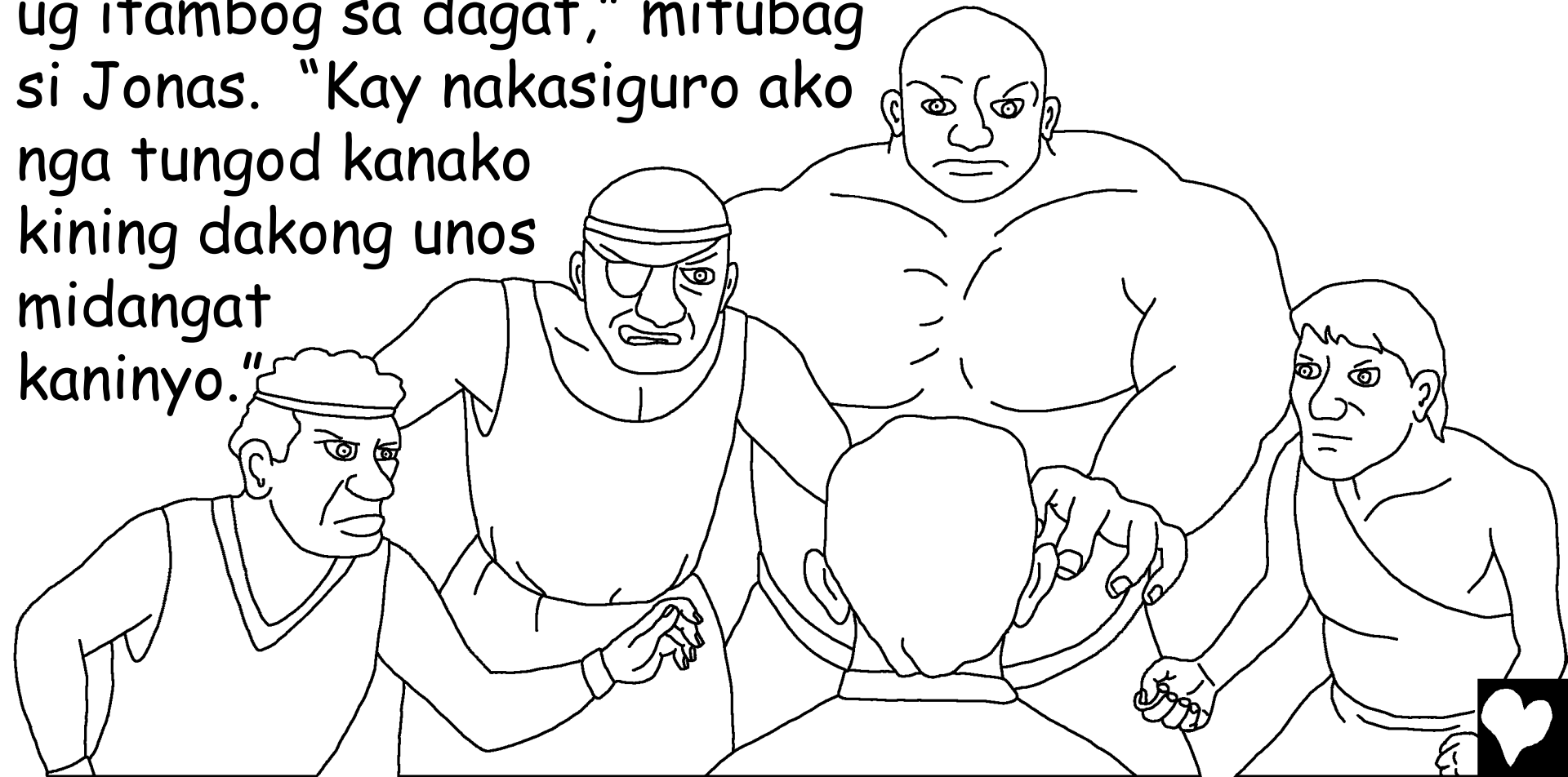

Ang mga marinero dili gusto nga ihulog si Jonas sa dagat. Busa nagbugsay sila pag-ayo aron modunggi ang barko sa yuta. Apan wala sila mahimo. Adunay usa lamang ka butang nga mabuhat!

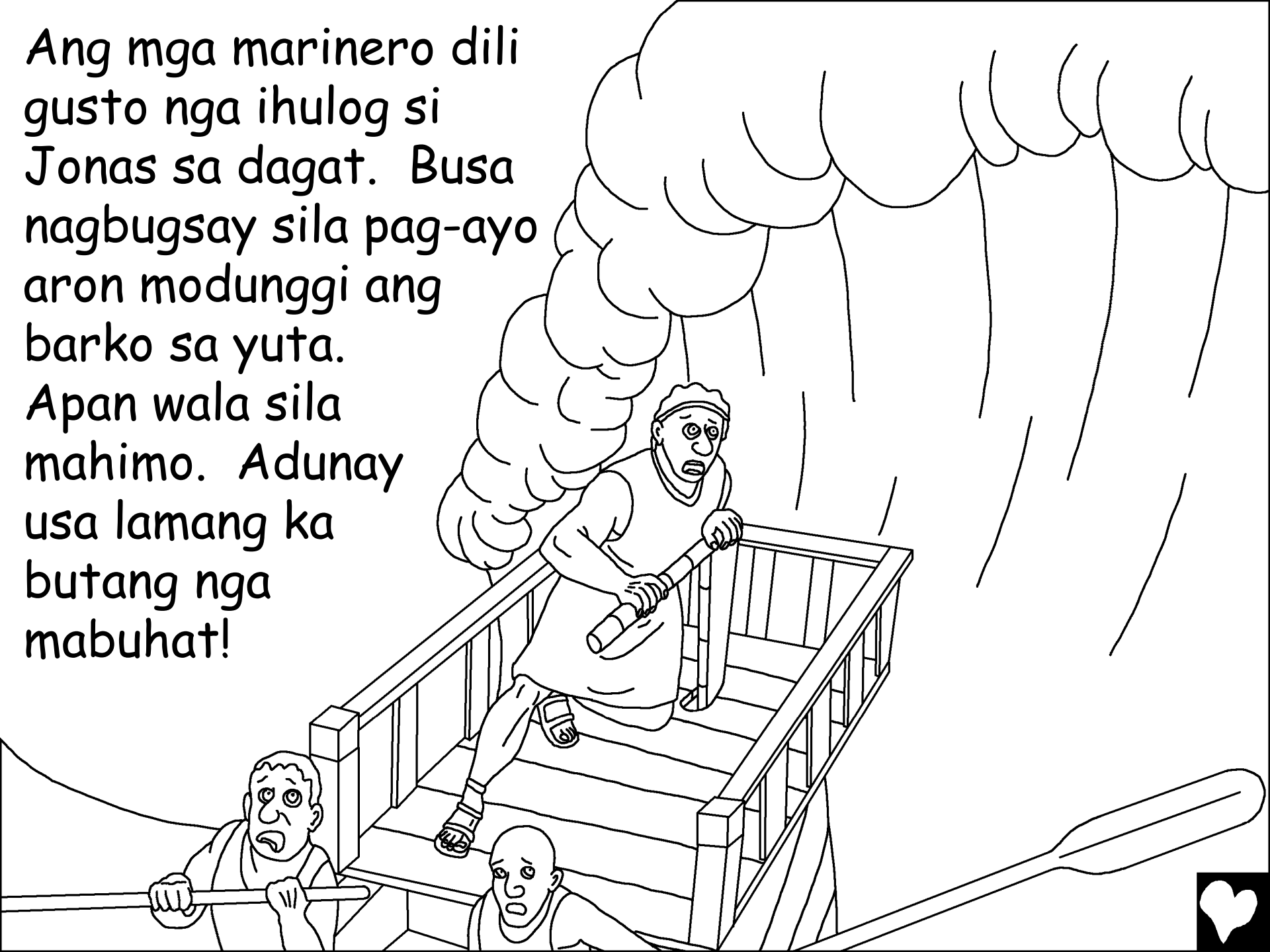

Human sa pag-ampo alang sa kapasayloan,  
gialsa sa mga marinero si Jonas

ug gilabay siya  
sa kilid. Sa  
dihang si Jonas  
nahanaw ilalom

sa mga balod, ang dagat  
mihunong ug ang hangin mihinay.

Ang kalit nga pagbag-o sa  
panahon mas nahadlok sa mga  
marinero kaysa sa bagyo.

Nasayod sila nga ang Diyos  
lamang ang makahimo  
niana. Sa kahadlok ug  
sa katingala, sila  
misimba sa Ginoo.

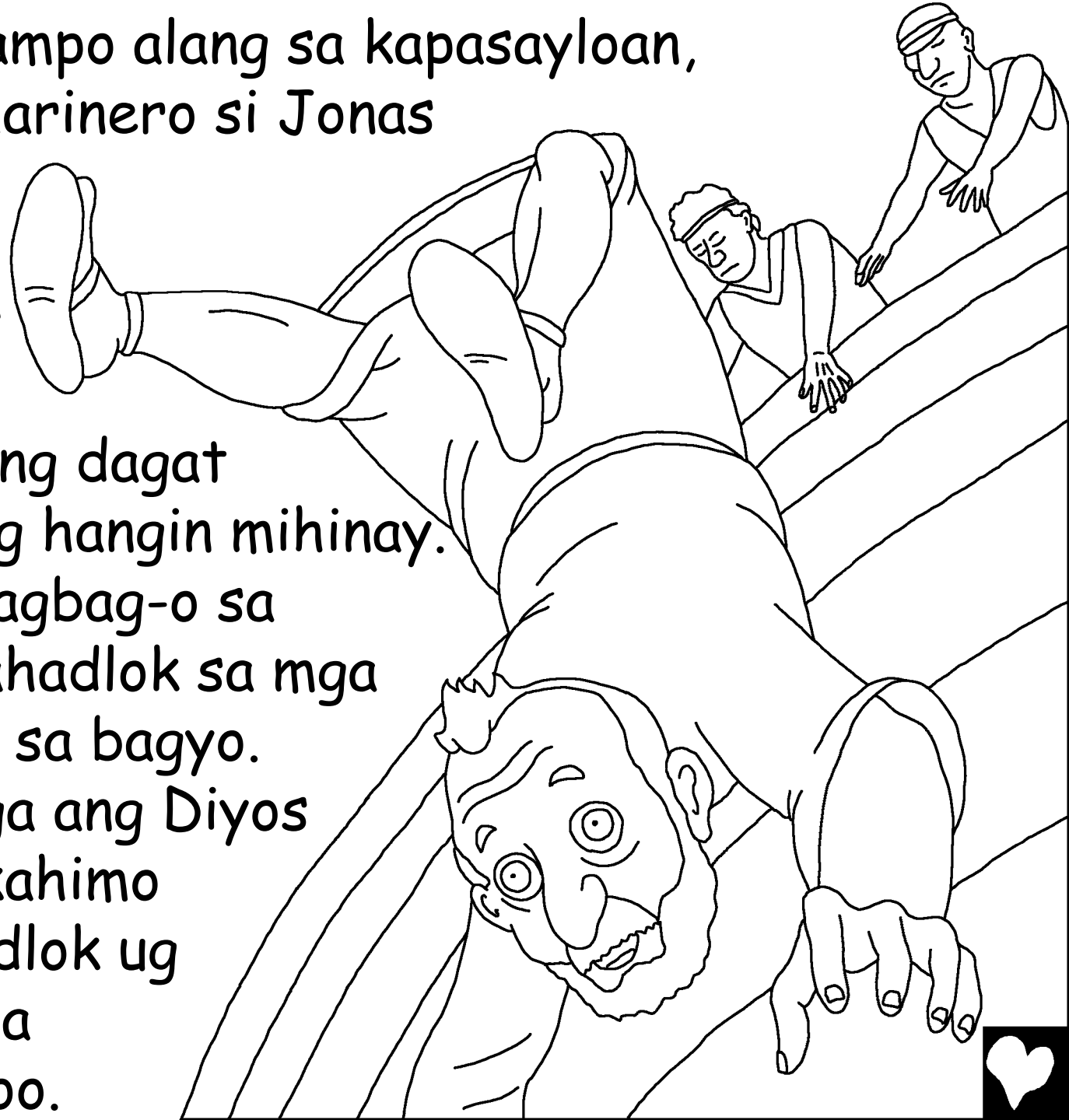

Samtang, ang masinupakon  
nga mensahero nakabaton  
ug dakong katingala.  
Sa walay mahimo  
nga pagkaunlod sa  
kailadman sa dagat,  
si Jonas nahibalo nga  
walay makaluwas  
kaniya gikan  
sa pagkalumos.  
Nalumos usab  
siya - apan adunay  
laing plano ang Dios.

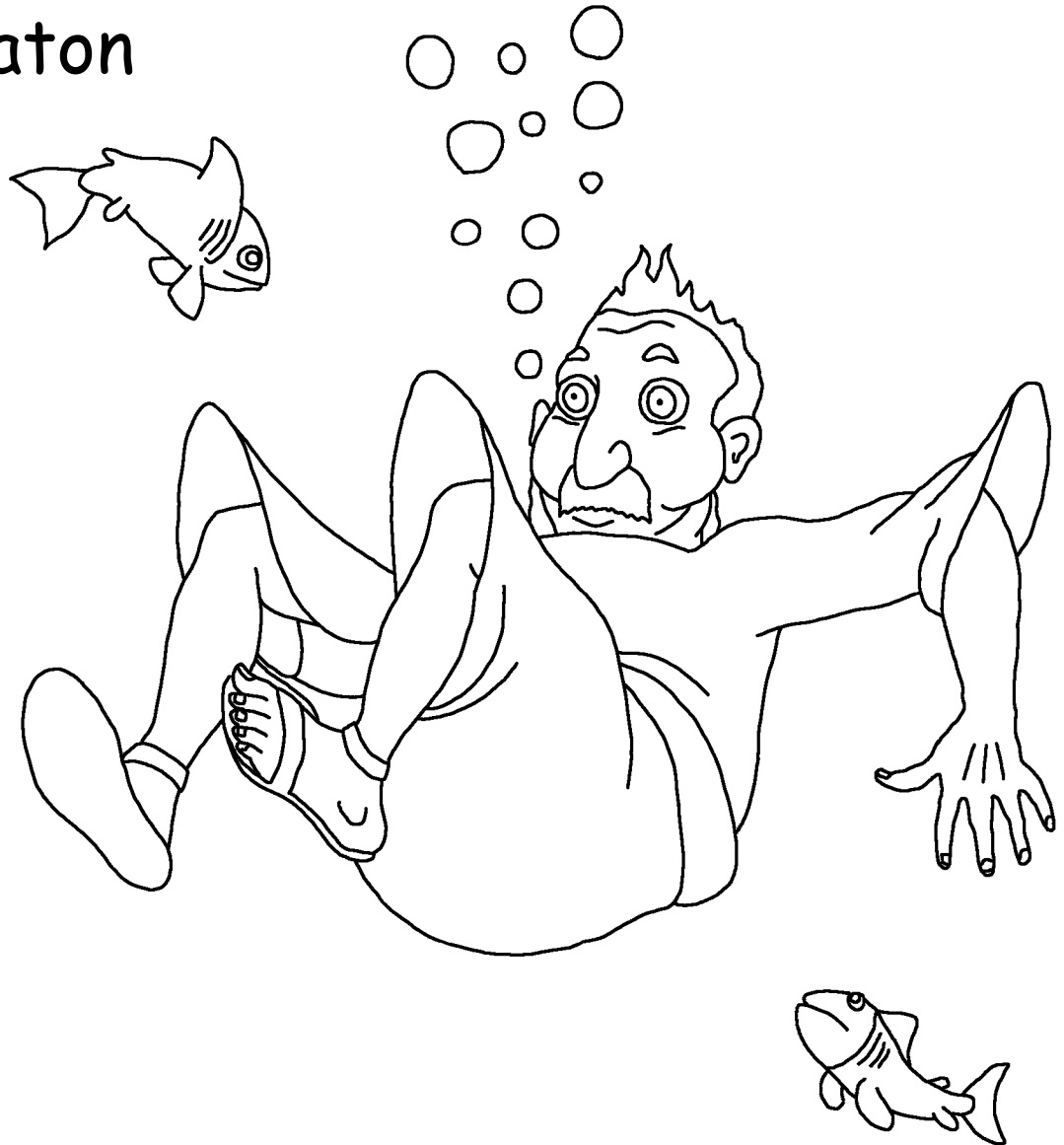

Ang GINOO nag-andam ug dakong isda nga molamoy kang Jonas. Sakto sa oras ang isda nga miabot! Usa ra ka lamoy ug si Jonas nigawas gikan sa dagat ug ngadto sa tiyan sa isda. Si Jonas nagpabilin sa sulod sa isda sulod sa tulo ka adlaw. Siya adunay daghang panahon sa paghunahuna ug sa pag-ampo.

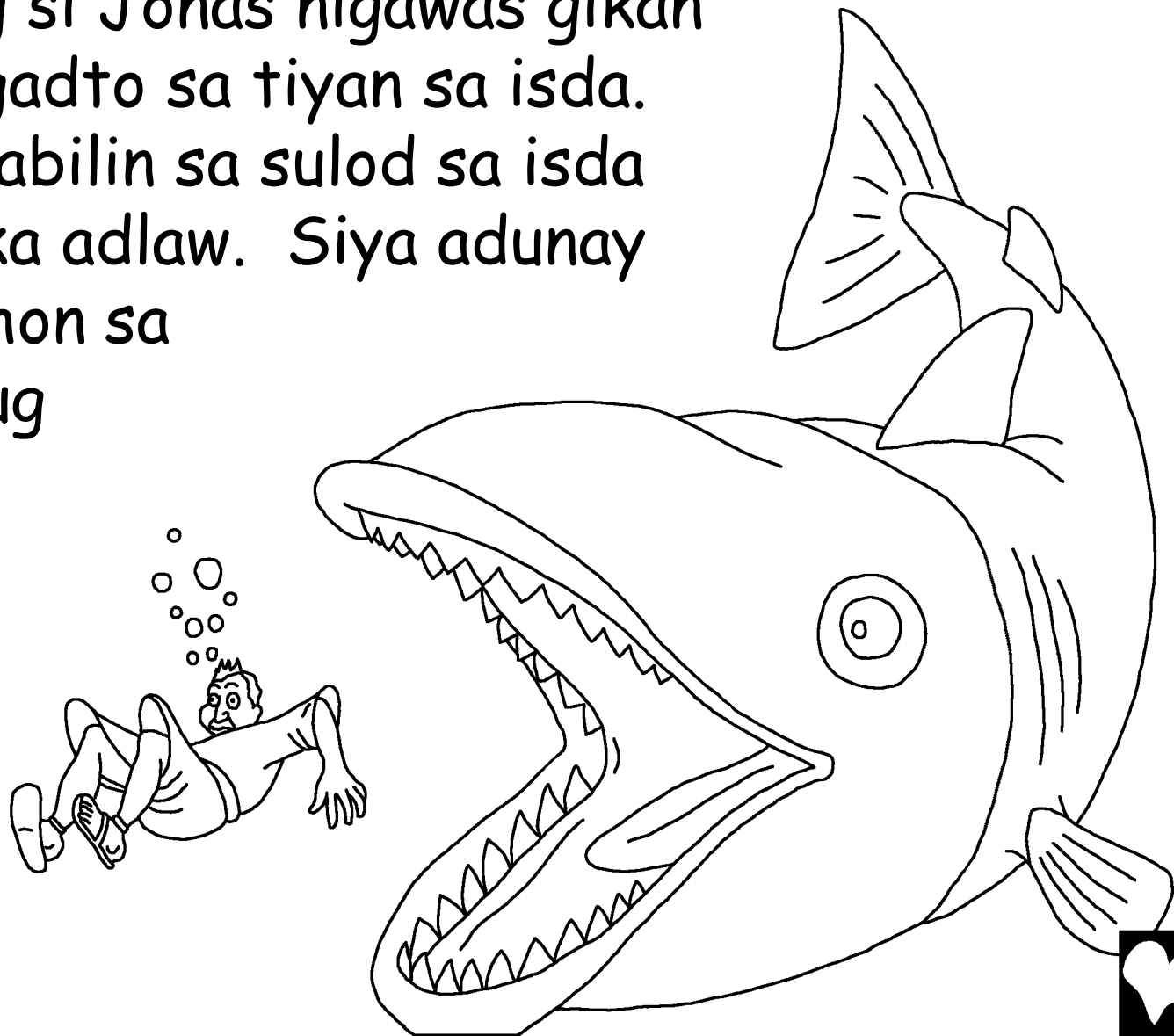

Paglabay sa ika tulo ka adlaw, nagsaad si Jonas nga tumanon niya ang Dios. Dihadiha, gisultihan sa Diyos ang isda, ug gisuka niini si Jonas ngadto sa baybayon.

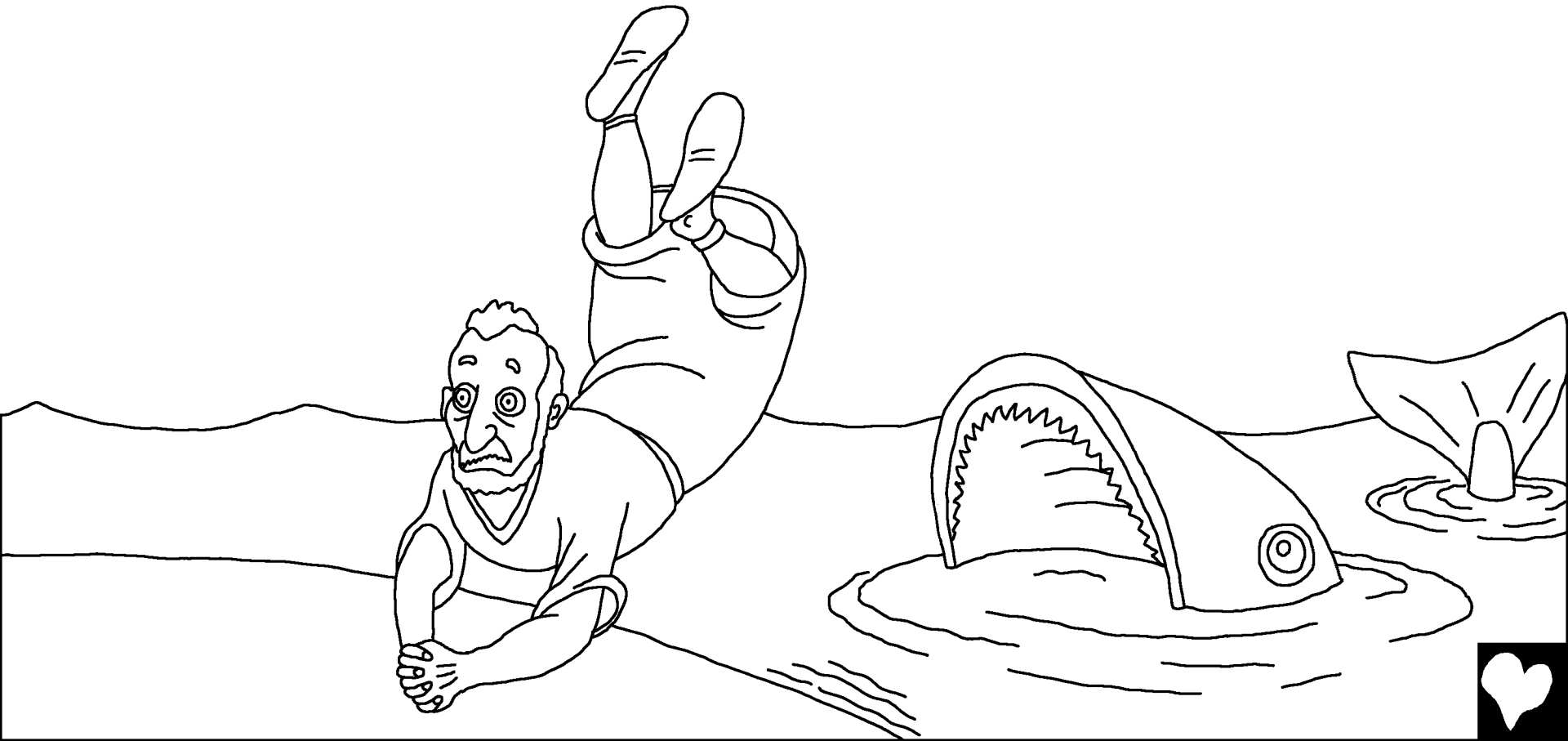

Sa makausa pa, gisultihan sa Dios si Jonas sa pag-adto sa Ninive ug sa pagsangyaw sa pulong sa Dios. Niining higayona, si Jonas miadto! Si Jonas misulod sa siyudad, nga misinggit, "Sa kap-atan ka adlaw, ang Ninive mapukan."



Ang mga tawo sa Nineve mituo sa pulong sa Dios. Nanglakaw sila nga walay pagkaon, ug nagsul-ob ug sako nga sinina sa pagpakita sa Dios nga sila nagbasol sa ilang mga sala. Bisan ang hari nagpaubos sa iyang kaugalingon atubangan sa Diyos. Mibiya siya sa iyang trono, nagsul-ob ug sako nga sinina, ug milingkod sa abo. Gisugo niya ang matag usa sa pagtalikod sa ilang daotang mga paagi ug mga kapintasan,

ug sa pag-ampo nga pasayloon sila sa **GINOO**.

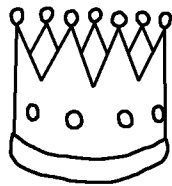



Gipasaylo sila sa Dios! Nindot unta kadto nga adlaw sa kalipay sa Nineve kung ang mga tawo nakaamgo nga

ang Ginoo nagpasaylo kanila. ...

Apan usa ka tawo ang nasuko pag-ayo. Jonas!



Nganong nasuko si Jonas? Siya misulti sa Dios, "Ako nasayud nga ikaw usa ka buotan nga Dios, ug maloloy-on, mahinay sa kasuko, ug daku sa pagkamaayo." Sa laing pagkasulti, si Jonas nahibalo

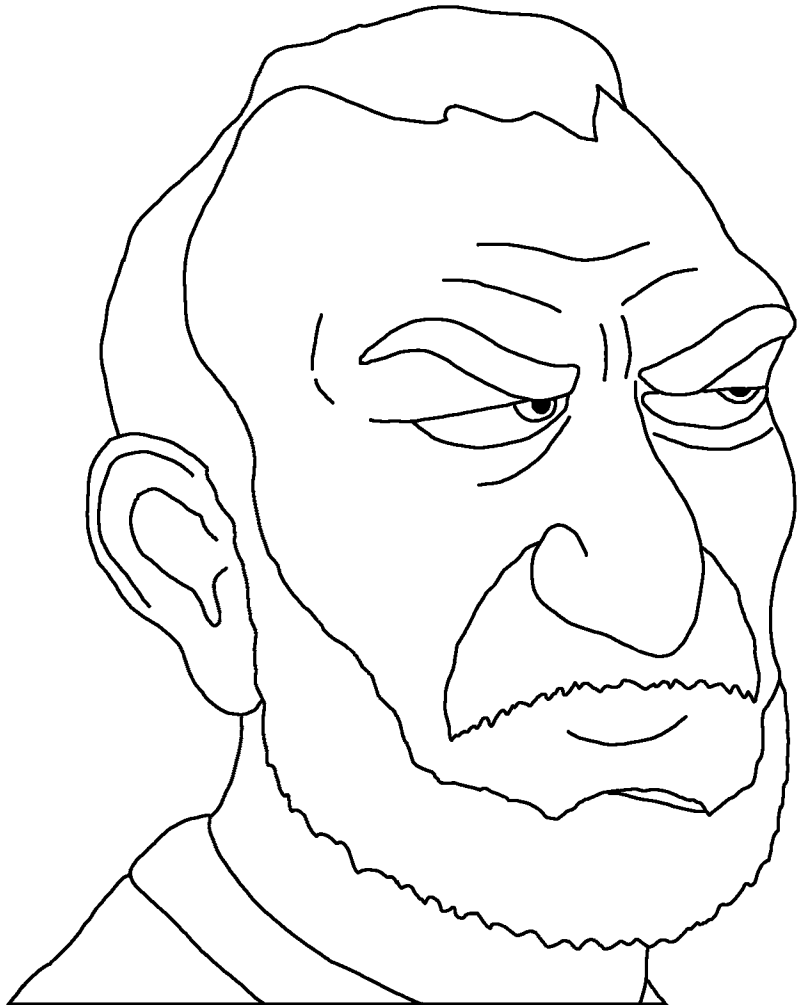

nga ang Diyos kanunayng nagpasaylo niadtong nagbasol sa ilang mga sala ug nagtuman sa Pulong sa Diyos. Morag dili ganahan si Jonas sa mga tawo sa Nineve. Dili siya ganahan nga sila mapasaylo.



Si Jonas nasuko pag-ayo sa Diyos nga siya miingon,  
"Kuhaa ang akong kinabuhi gikan kanako; kay ang  
kamatayon mas maayo alang kanako kay sa kinabuhi."



Naglingkod si Jonas sa gawas sa siyudad, naghulat kon unsay sunod nga buhaton sa Diyos. Ang Ginoong Dios nag-andam ug usa ka tanom nga dagkog mga dahon. Kini dali nga mitubo, ug naglandong kang Jonas gikan sa init sa adlaw sa tibuok adlaw.



Pagkasunod buntag, nagpadala ang Diyos ug ulod, nga mipatay sa tanom. Unya, ang Ginoo nag-andam ug init, kusog nga hangin nga mihapak kang Jonas hangtod nga siya naghunahuna nga siya mamatay. Kining tanan nakapasuko pa kang Jonas.



Unya ang Ginoo miingon kang Jonas,  
"Aduna ka bay katungod nga masuko?  
Naluoy ka sa paras, nga wala nimo  
buhata ug wala nimo gipatubo.  
Kini mitungha sa usa ka  
gabii ug namatay

sa usa ka gabii. Nganong dili man ko  
maluoy sa taga Nineve, kanang dakong  
siyudad, uban sa linibo ka tawo niini?"

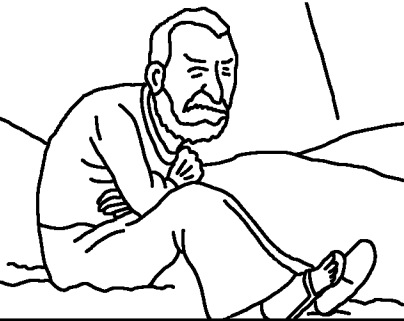

Si Jonas ug ang Dakong Isda

Estorya gikan sa Pulong sa Dios, ang Biblia,

makita sa

Jonas

"Ang pag-abot sa Imong mga Pulong  
nagahatag og kahayag." Salmo 119:130



# Ang Kataposan

26

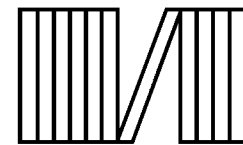

60





Kini nga estorya gikan sa Biblia nagasulti kanato bahin sa kahibulongan nga Dios nga nagbuhat kanato ug gusto Niya nga kita makaila Kaniya.

Nahibalo ang Dios nga nakabuhat kitag daghang daotan. Gitawag Niya kini nga sala. Kamatayon ang silot sa sala. Pero nahigugma pag-ayo ang Dios kanato. Iyang gipadala ang bugtong Niyang Anak nga si Jesus aron mamatay sa Krus ug silotan tungod sa imong mga sala. Unya nabanhaw si Jesus ug mibalik sa Langit! Kon motuo ka kang Jesus ug mohangyo nga pasayloon ka sa imong mga sala, himoon kana Niya! Moanha Siya ug mopuyo sulod kanimo karon, ug mopuyo ka uban Kaniya hangtod sa kahangtoran.

Kon motuo ka nga kini ang tinuod, ingna ang Dios:  
Ginoong Jesus, ako nagatuo nga Ikaw Dios, ug nahimong tawo aron mamatay alang sa akong mga sala, ug karon Ikaw nabuhi pag-usab.

Anhi sa akong kinabuhi ug pasayloa ang akong mga sala, aron mabag-o ang akong kinabuhi karon, ug unya makig-uban ako Kanimo hangtod sa kahangtoran. Tabangi ako nga motuman Kanimo ug magkinabuhi alang Kanimo ingon nga Imong anak. Amen.

Basaha ang Biblia ug pakigsulti sa Dios kada adlaw! Juan 3:16

