

लईका मन बर बाईबिल
प्रस्तुत करत हवे।

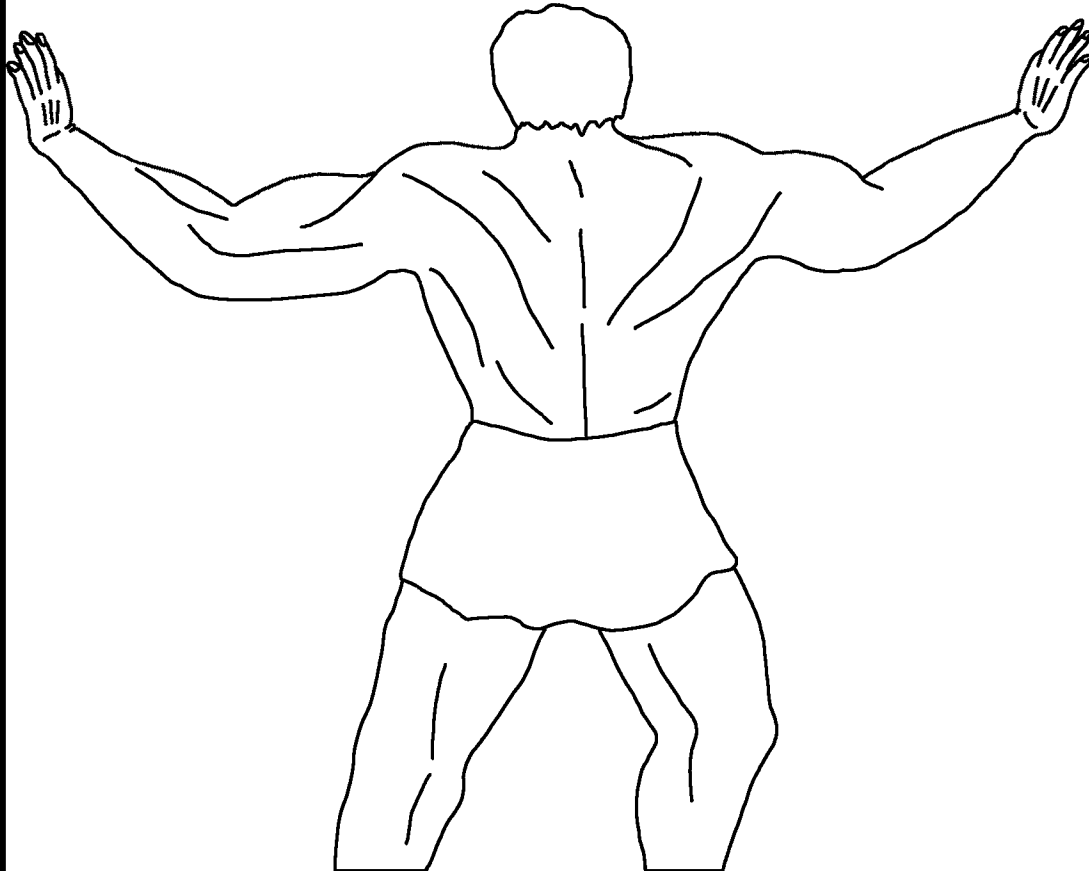

भगवान के
सकतीसाली
पुरुस,
सिमसोन



लिखे गए हवे। : Edward Hughes
उत्साह बढ़ाए गए हवे। : Janie Forest; Alastair
Paterson

चयन करे गए हवे। : Lyn Doerksen
अनुवाद करे गए हवे। : मधुलिका महतो
बनाए गए हवे। : Bible for Children
www.M1914.org

BFC
PO Box 3
Winnipeg, MB R3C 2G1
Canada

©2021 Bible for Children, Inc.

लाइसेंस : आप मन करा इ कथा ल छापे बर अऊ नकल करे के अधिकार
तभे तक हे जब तक आप मन एला बेचिहा नाही।



अब्बड़ दिन आघु, मानोह नाव के एक ठी मइनसे इजराइल देस म रहत रहिस। ओखर कोन्हो लईका नई रहिस। एक दिन यहोवा के दूत हा मानोह के घरवाली ल दरसन दिस। तेउन हा कहिस, "तुहर एक ठी अब्बड़ सुध्घर खास बेटा होही।"

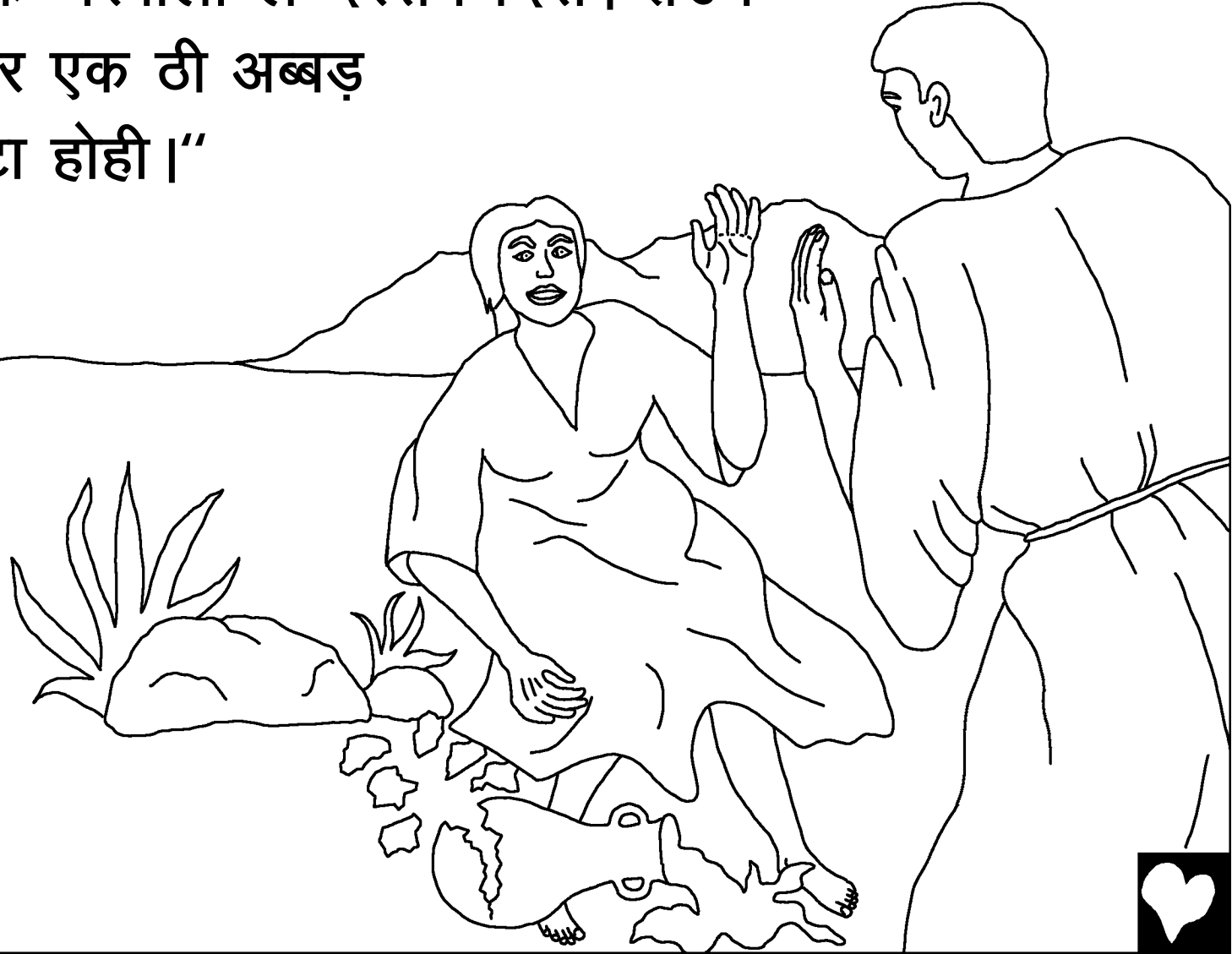

तेउन हा अपन घरवाला ला इ अद्भुत सन्देश ल बताईस । मानोह हा
बिनती करिस ... हे भगवान फेर ले हमर करा आवा, हमन अपन
लईका मन बर काए करन "हमन ला सिखावा ।"



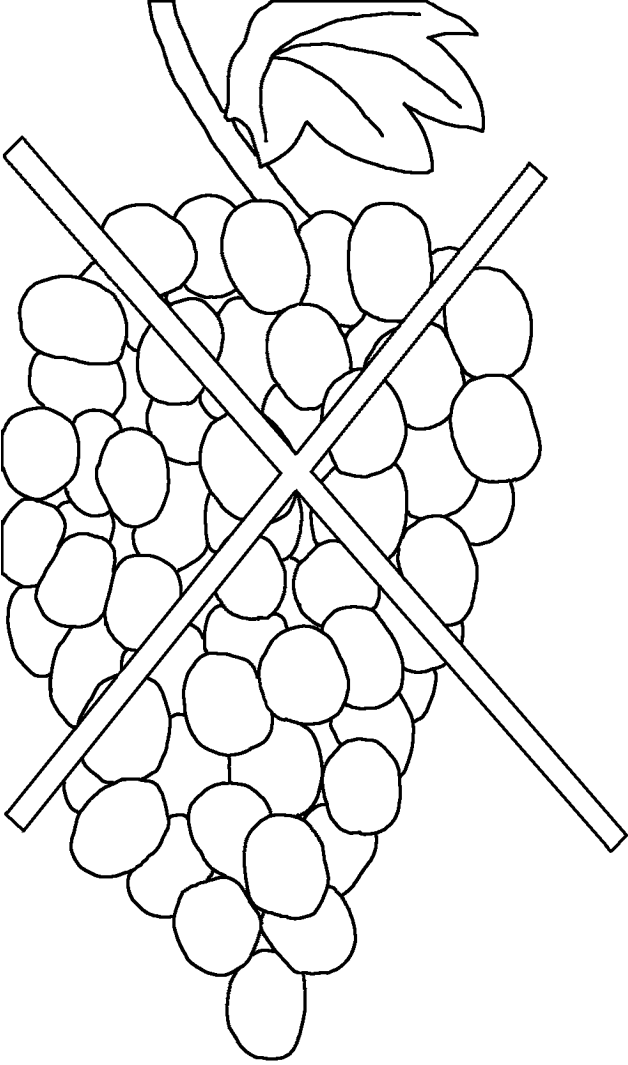

सवरगदुत हा मनोह ला बताईस, लईका के कभो चुन्दी ल झन कटवाबे, कभो घलो दारू झन पिबे, अउ कुछु मनाही खाए के जीनीस झन खाबे, भगवान हा इ लईका ला एक ठी न्यायी होए बर चुन दारे हे। ओहा इजराइल के अगुवाई करहि।

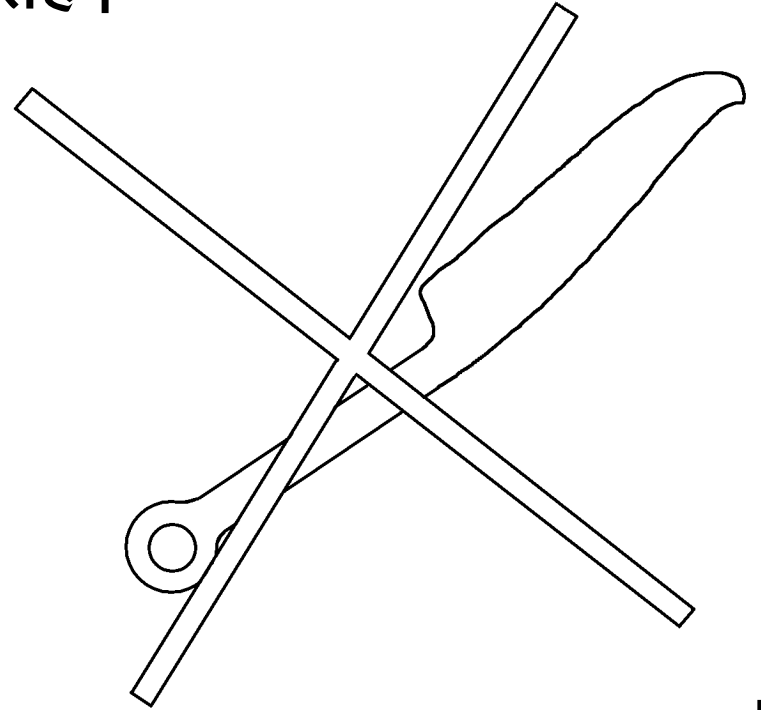



भगवान के मइनसे मन ला निसचित
रूप म मदद के जरूरत रहिस ।

उमन भगवान ला अपन जीनगी ले बाहिर निकाल चुके रहिन अउ
अपन बइरी पलिस्ति, मन ले तंग आ चुके रहिन । लेकिन तभे इ मन
बिनती करिन भगवान हा उंकर सुन लीस । तेउन हा दुनिया म इ
लईका ला भेजिस जोन सबले ताकतवर आदमी होए वाला रहिस ।



“एक ठी अउरत हा बेटा ला जनम दिस अउ तेकर नाव सिमसोन
रखिस: लईका हा बाढ़िस, अउ यहोवा हा तेउन ला आसीस दिस।
परभु के आतमा तउन म जाए सुरु करिस, अब सिमसोन अड़बड़
सकतीसाली हो गईस।” एक दिन

ओहा अपन निहत्था हाथ ले
एक ठी जवान बघवा ले
लड़िस— अउ ओला
मार डारिस।

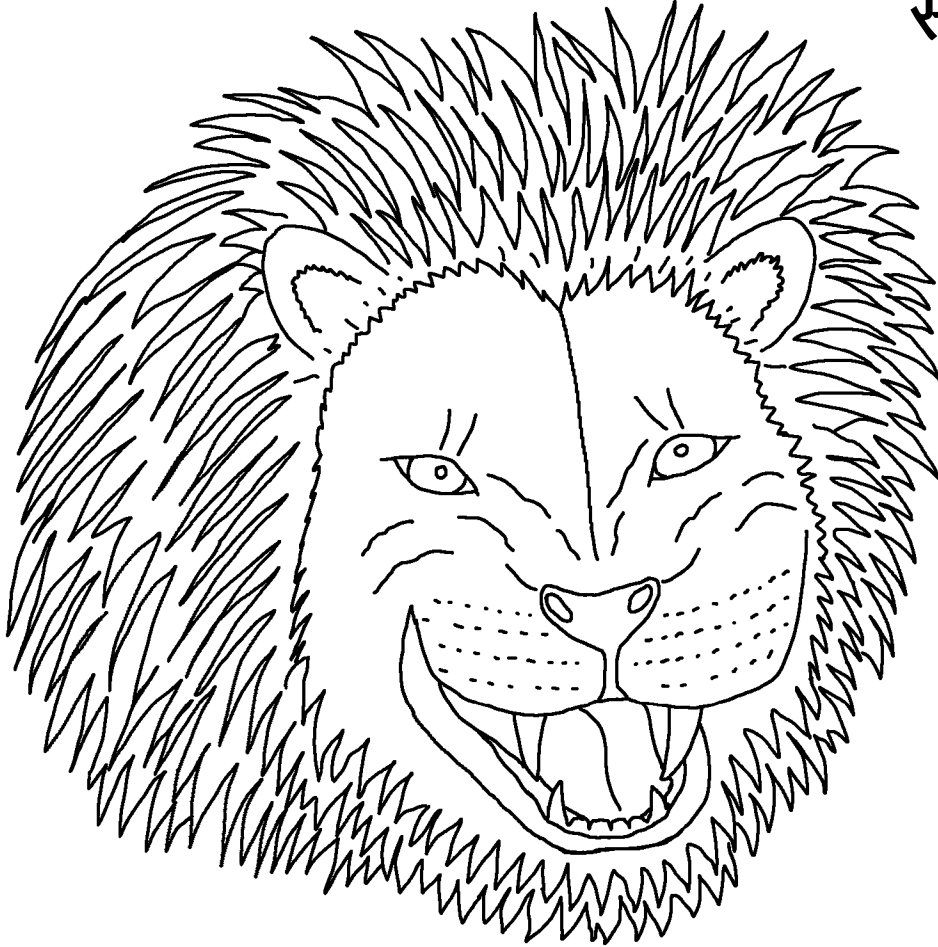



आघु जाके, सिमसोन हा बघवा के मरे
देहे म ले मधुमाछी मन के लगे छत्ता म ले
सहद के सवाद ला चिखीस। ओहा एक ठी
पहेली बनाईस: "खाए के मे ला खाबे अउ बलवान
म ले कुछु मीठा जीनिस निकलीस।"





लेकिन कोन्हो घलाव ऐखर मतलब
ला नई बुझिन, लेकिन सिमसोन के नावा
घरवाली अपन एक ठी पलिस्ती संगवारी मन ला
बताईस, इ सब्बो ले सिमसोन हा अड़बड़ जगाईस।



सिमसोन अउ घलाव जंगईस जभे पलिसति मन ओखर घरवाली ला ओखर मयारूक संगवारी के घरवाली होए बर दे दीस। तेउन हा बदला लेहे के योजना बनाईस। लेकिन कइसे ? सबले आघु सिमसोन 300 कोलिहा ला धरिस, फेर दु दु ठी करके एक संग ओकर पूँछी ला बाँध दिस अउ ओमे आगि लगाईस।



फेर सिमसोन हा कोलिहा मन ला पलिसती मन के 'अनाज' के खेती
म छोड़ दिस।

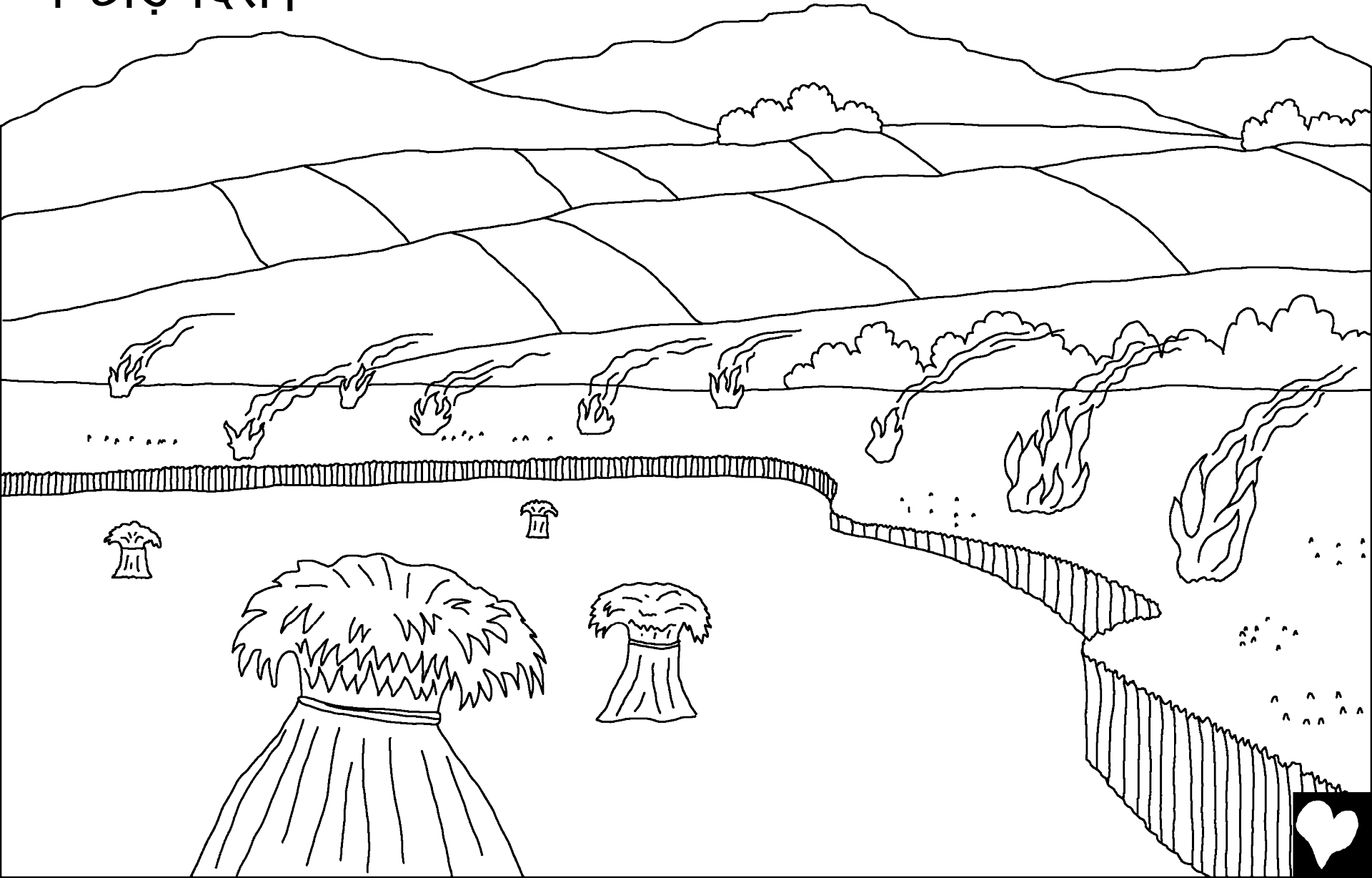

अब पलिसती मइनसे बदला लेहे बर चाहत रहिन । सिमसोन ल धरे जाए, बांध देहे जाए अउ पलिसती मन करा जान ले मारे बर सउप देहे जाए ।

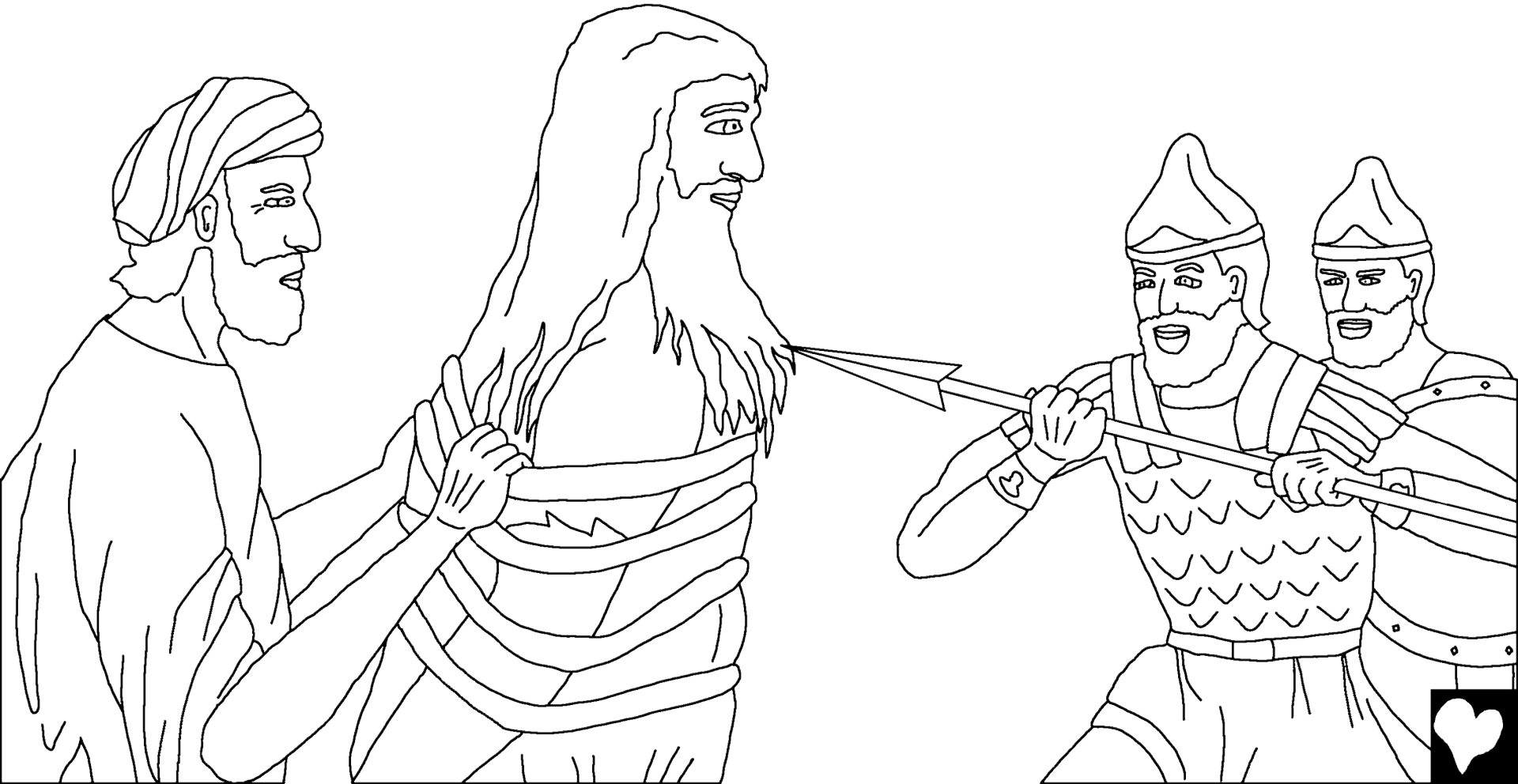

लेकिन परभु के आतमा हा सिमसोन
उपर म उतरीस, ओहर रससी मन
ला टोर दिस अउ एक ठी मरे हवए
गधा म ले एकठी ताजा जबड़ा के
हाड़ा ला उठाईस अउ 1000
बईरी मन ला मार डारिस।

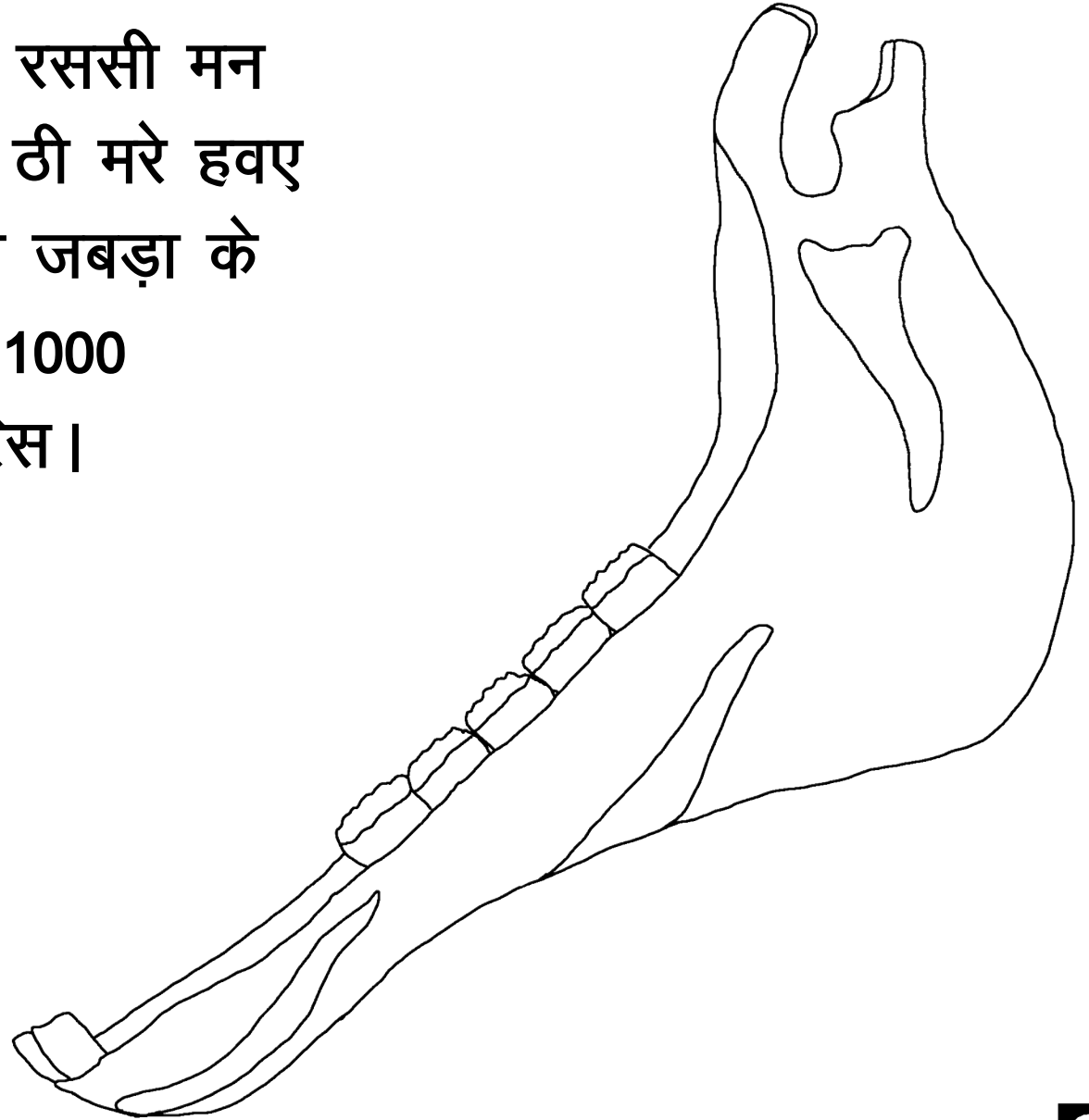

पलिसति मन के खोजी दल मन सिमसोन ला अब्बड़ खोजिन। एक
ठी रथिया तेदन मन एक ठी सहर म ओल्हा फंसाईन अउ सहर के
दुआरी ला बंद कर दीन। लेकिन सिमसोन सहर के फाटक मन ला
अपन कांधी में लेके बाहिर अंगंत चल दिस।

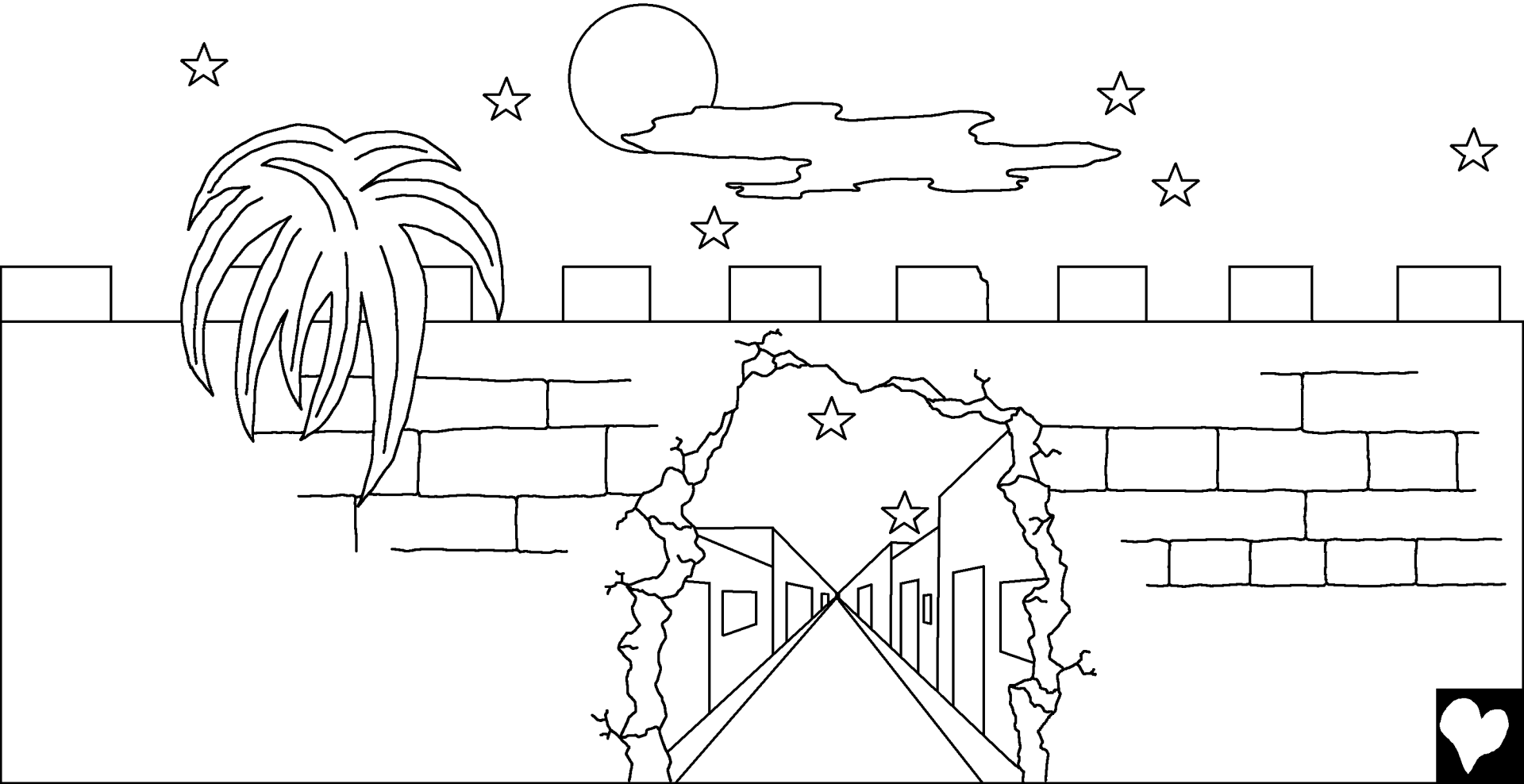

लेकिन सिमसोन हा भगवान के योजना ला असफल बनाईस । जब तक ओहा भगवान के गोठ ला मानीस तब तक भगवान हा ओला ताकत दीस । एक दिन, सिमसोन, एक ठी सुधर पलिसती जासुस, दलीला ला अपन बल के राज ला बता दिस । सुतत खानी ओखर मनखे सिमसोन के चुंदी ला काट दिस ।



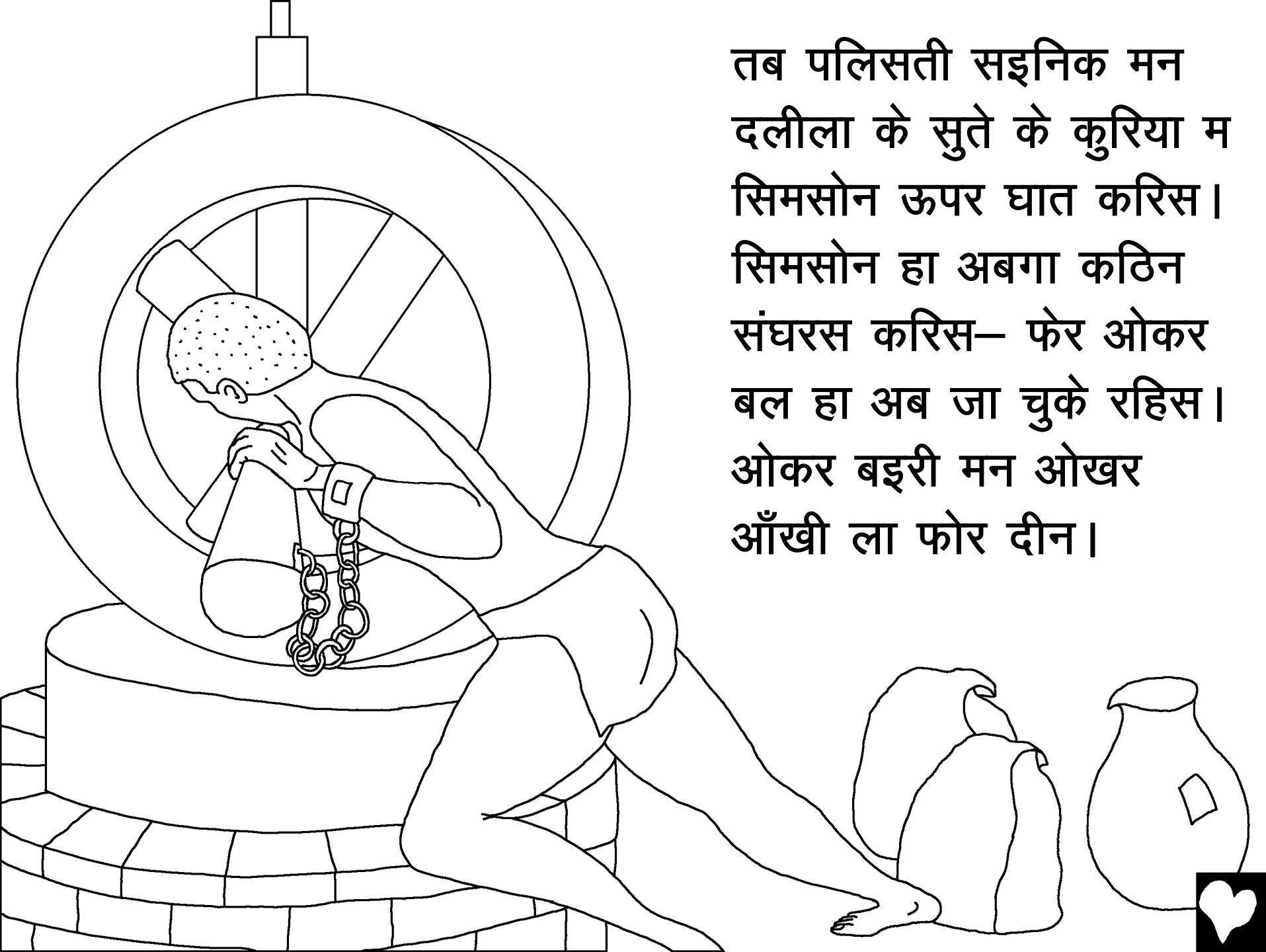

तब पलिसती सइनिक मन
दलीला के सुते के कुरिया म
सिमसोन ऊपर घात करिस।
सिमसोन हा अबगा कठिन
संघरस करिस— फेर ओकर
बल हा अब जा चुके रहिस।
ओकर बइरी मन ओखर
आँखी ला फोर दीन।



कमजोर अउ अंधवा,
सिमसोन अब पलिसति
मन के गुलाम बन
गईस उमन हाँसिन
अउ भगवान के सेवक
कर हँसी उडाईन।

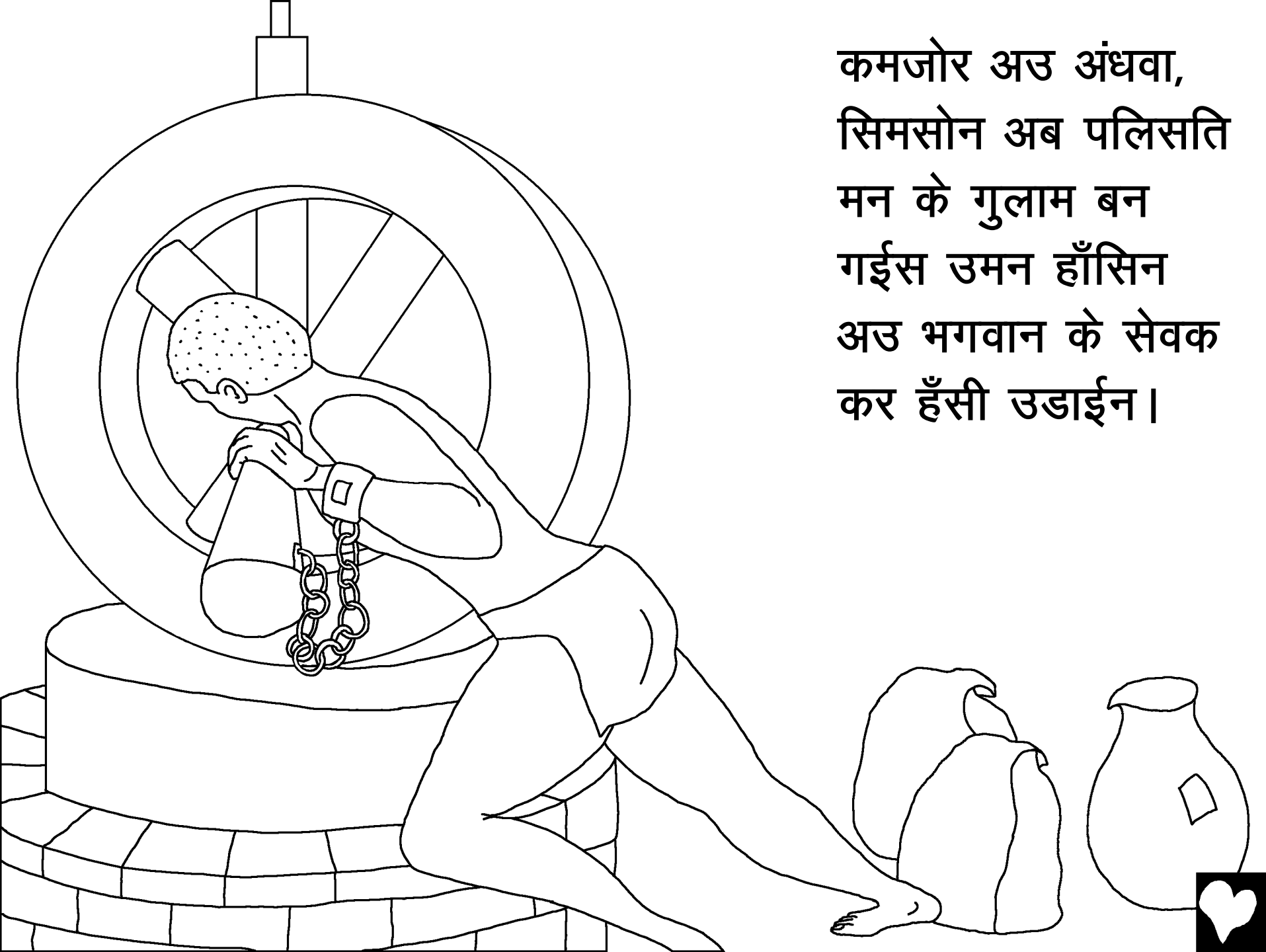

पलिस्ति मन एक ठी भोज
करिन । सिमसोन ला उंकर
देवता के हाथ म देके, ओमन
अपन मछरी देवता अउ अजगर
देवता कर परशंसा करिन ।
ओमन अब्बड़ दारू पिन अउ
अजगर देवता के मंदिर म
आनंद मनाईन । तब ओमन
फेर परदरसन करए बर
सिमसोन ला बुलाइन ।

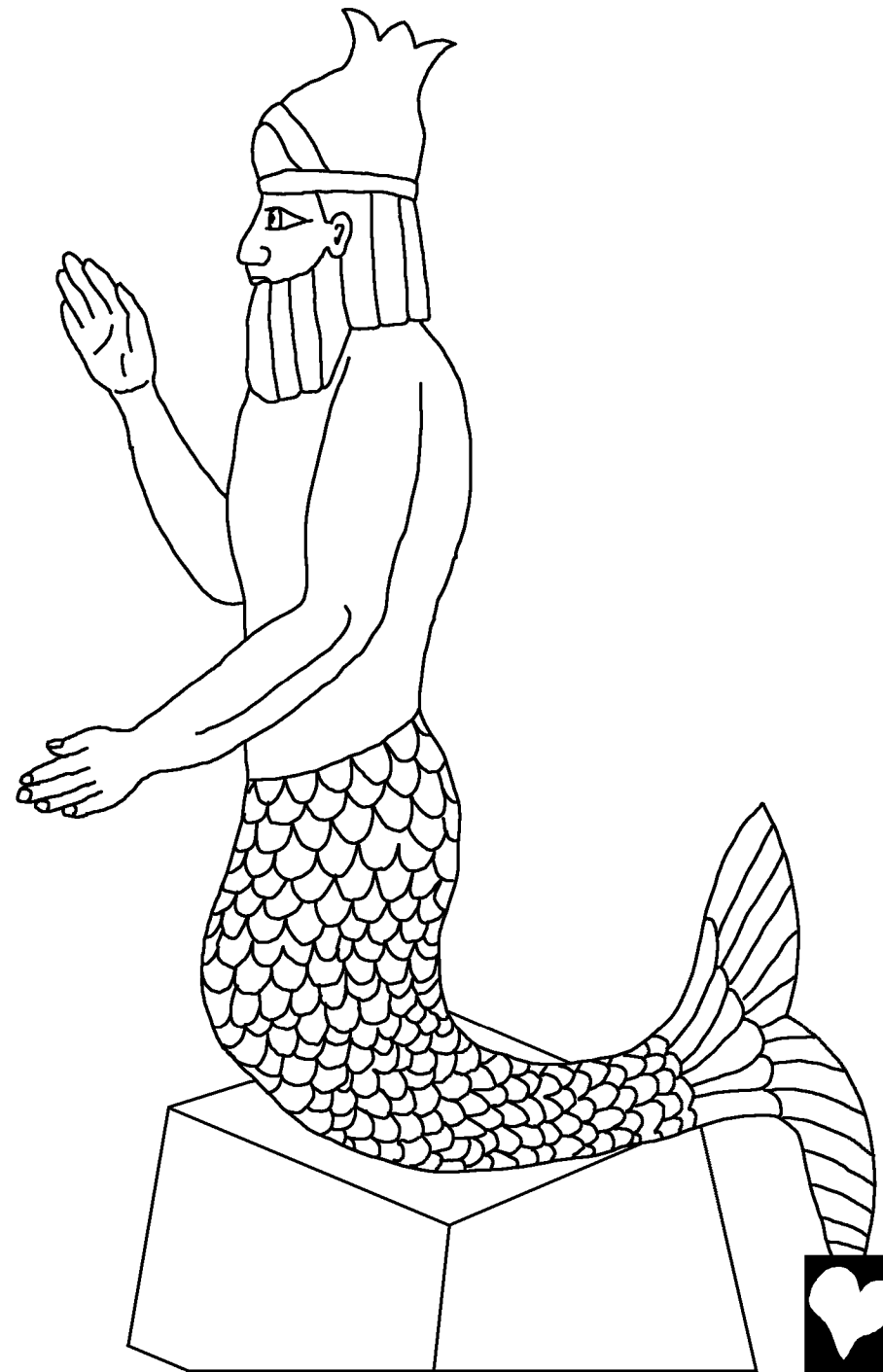

एक ठी टुरा सिमसोन ला बाहिर लानिस, अउ जेखर उपर मा
मंदिर हा टेकाए रहिस ओही मंदिर के खंभा मन के उपर झुकए ला
दिस। उहाँ छत मा 3000 पलिस्ती मन रहिन, अउ मंदिर म अब्बड़

अकन जेन सभो
ओकर हँसी
उड़ात रहिन।

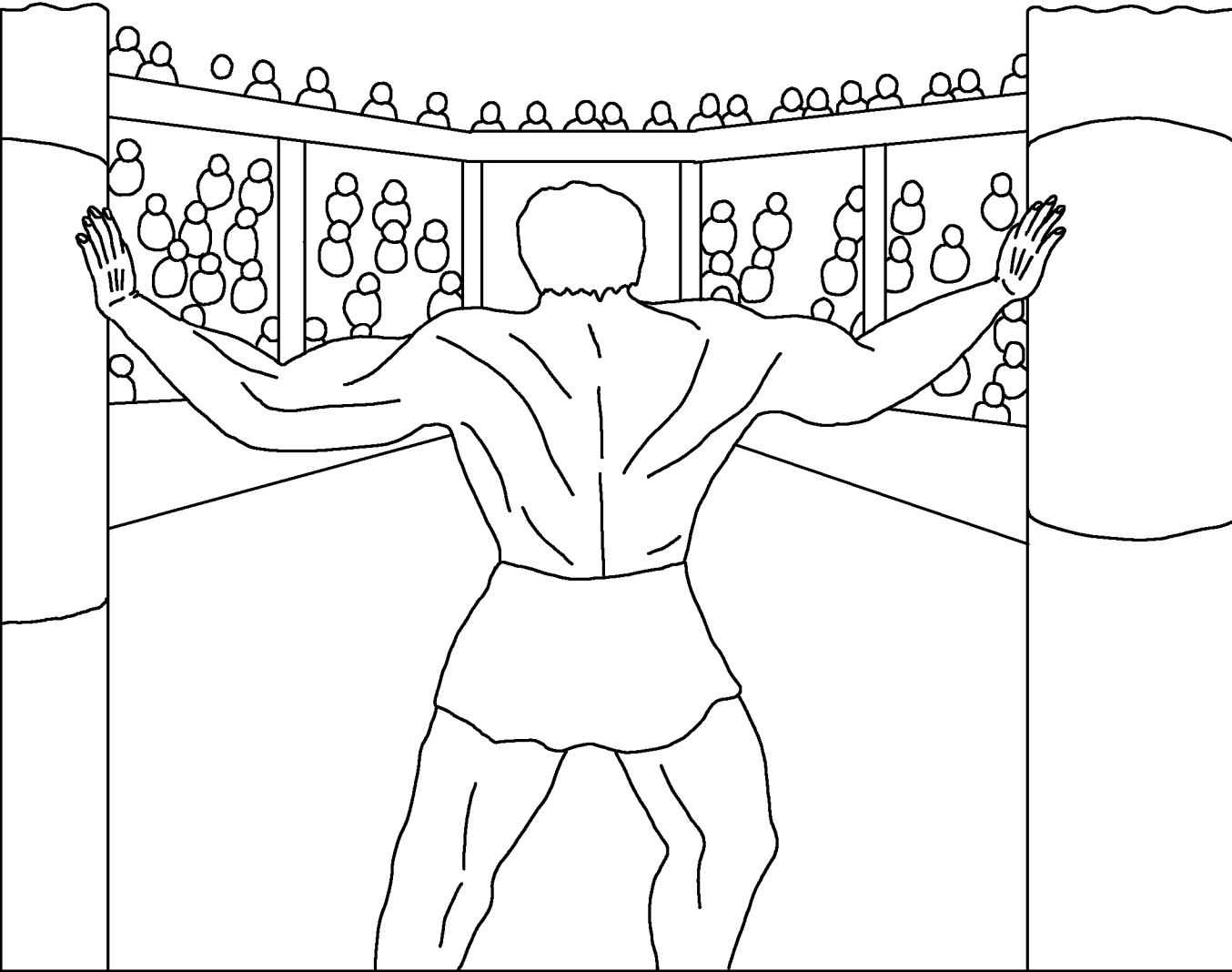

अब सिमसोन के चुंदी जेल म बाढ़े लगिस। तेउन हा पराथना करिस, "हे भगवान यहोवा, खाली इ खानी मोला बल दे, त मय हा अपन दुनो आँखि के उंकर ले बदला लेहे सकव।"

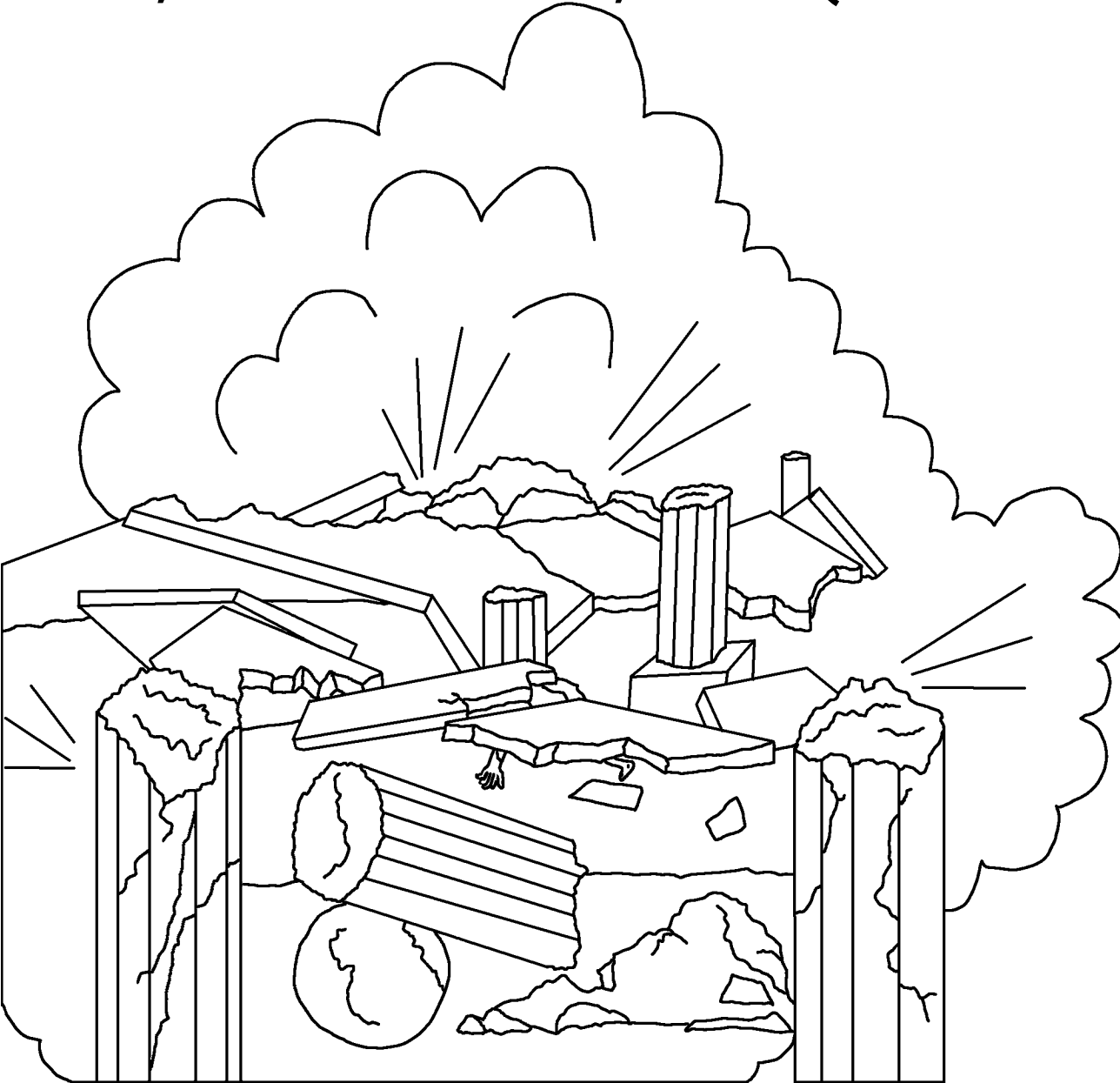

का भगवान हा सिमसोन ला फेर बल देही ?
का सिमसोन फेरले असंभव काम करहि ?
हाहो! हाहो! अब्बड सकती के संग
सिमसोन उ मजबुत खंभा मन ला
गिराके अलगा—अलगा कर
दिस। इ अजगर देवता के
मंदिर ला टुटे—फटे
खंडहर बना दिस,
सिमसोन अउ
हजारों
पलिसती
मारे गइन।



भगवान के सकतीसाली पुरुस, सिमसोन

इ कथा हर भगवान के बचन के द्वारा एक ठी बाईबिल

पाए जाथे ।

न्यायियों 13–16

“आप मन कर बानी हर एला अंजोर देथे ।”

भजन संहिता 119 : 130



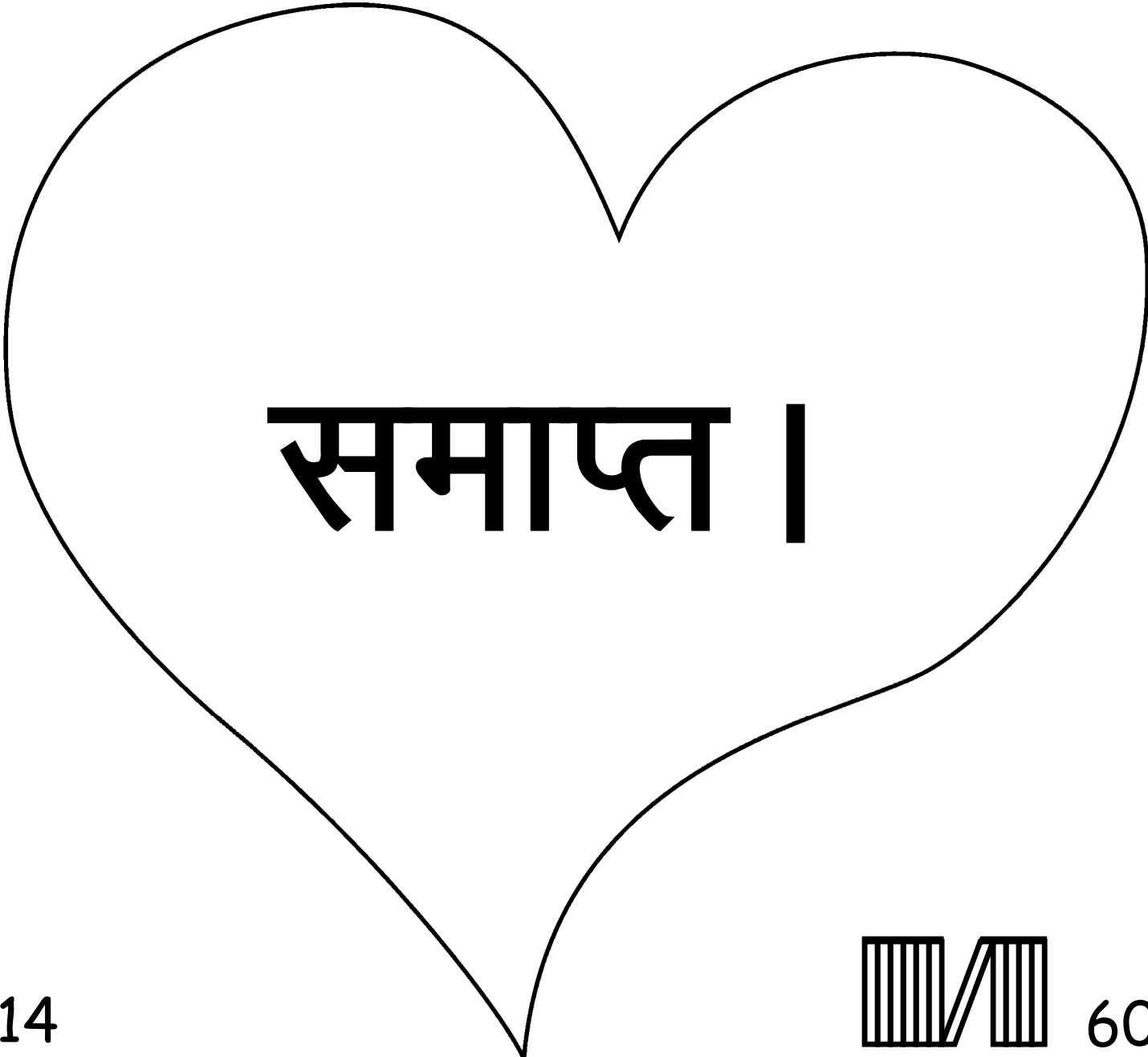

समाप्त ।



बाइबल के कहानी हा हमन ला हमर महान भगवान के बारे में बता थे। जेनहा हमन के रचना करे हावे अऊ जिनह ये चाहथे कि हामन ओला जानन।

भगवान ला पता है कि हामन गलत काम करे हन जेन ला ओहर पाप कहिथे। पाप करे के सजा मौत हावे, पर भगवान हा हमन ले बहुत प्यार करथे कि ओहर अपन अकेल्ला बेटा ईशु मसीह ला क्रूश में मरे बर अऊ हमर पाप के सजा पाए बर भेजीस। ओखर बाद इशु मसीह के फेर से जनम होथे अऊ ओहर घर ले स्वर्ग मा चल देथे। अगर तुमन ईशु मसीह मा भरोसा करथव अऊ अपन पाप बर माफी मांगथव ता ओहर जरूर माफ कर दीही। वो हर जरूर आही अऊ तुमन के भीतरी मा अभी रहिही, अऊ तुमन ओखर संग मा हमेशा बर रहिया।

अगर तुमन विश्वास करथव कि इही हर स चहे, त भगवान ले येला कहव प्रिय ईशु, मैं विश्वास करथव कि अप मन भगवान हव अऊ मोर पाप के सेतर मरे बर मनुष्य बनेव अऊ आप हर फेर से जिवित हव। दया करके मोर जिंदगी में आवव अऊ मोर पाप ला क्षमा करव, ताकि मैं हा नवा जीवन ला पा सकंव अऊ एक दिन हमेशा बर आप मन के संग जा सकंव। मोला मदद करव ताकि मैं आप मन के हर आज्ञा के पालन कर सकंव अऊ आप मन के बेटा बन के आप मन बर जिये सकंव। आमीन।

बाइबल ला पढ़व अऊ भगवान से रोज बात करव !

