

लईका मन बर बाईबिल
प्रस्तुत करत हवे ।

योना अउ
बड़खा मछरी



लिखे गए हवे। : Edward Hughes
उत्साह बढ़ाए गए हवे। : Jonathan Hay; Alastair P.
चयन करे गए हवे। : Mary-Anne S.
अनुवाद करे गए हवे। : मधुलिका महतो
बनाए गए हवे। : Bible for Children
www.M1914.org

BFC
PO Box 3
Winnipeg, MB R3C 2G1
Canada

©2022 Bible for Children, Inc.

लाइसेंस : आप मन करा इ कथा ल छापे बर अऊ नकल करे के अधिकार
तभे तक हे जब तक आप मन एला बेचिहा नाही।



कतेक बछर आघु, योना नाव कर एकठन मनखे
इसराईल देश म रहत रहिस। एक दिन भगवान
हा तेउन ला सबले बड़खा अउ दुनिया
म सबले सक्तीशाली शहर नीनवे
देश ला जाए
बर कहिस।

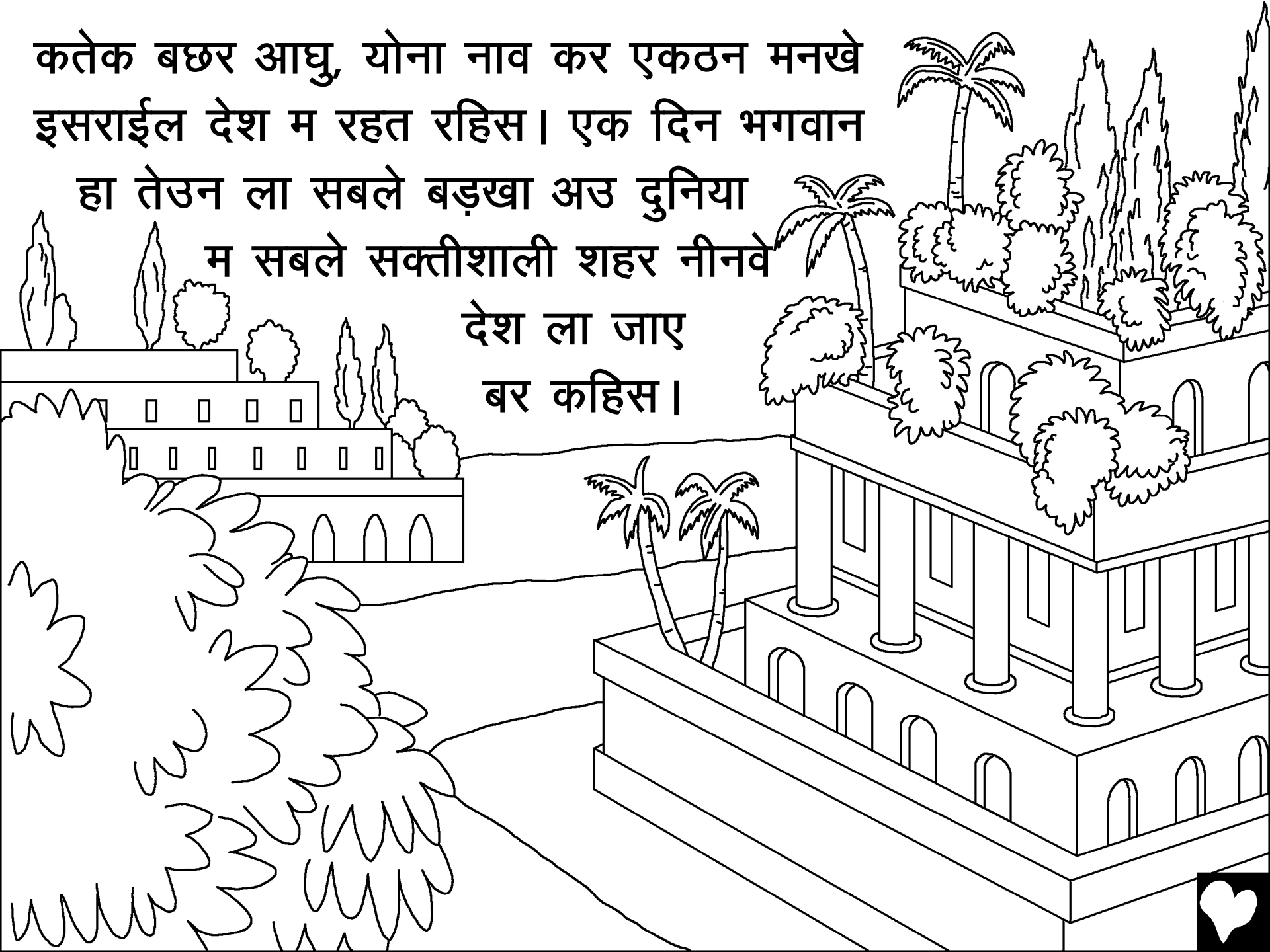

योना हा ओमन ला जम्मो मइनसे ला चेताइस
रहिस जेन भगवान के नजर म दुस्ट रहिस ।



योना भगवान के गोठ ला नई
मानीस । नीनवे जाए के बलदा
योना हा तरसीस जाए वाला
एकठी जहाज जेन उल्टा देश म
जात रहिस ओमा सवार होके
रवाना हो गिस ।



परभु भगवान हा समुंदर म एक ठन जब्बड़ आंधी भेजिस। ओहा एक ठन अब्बड़ बड़खा तुफान रहिस। जहाज के चलोइया डराए लागिस कि जहाज हा कन्हो टूट के बुड झन जाए।

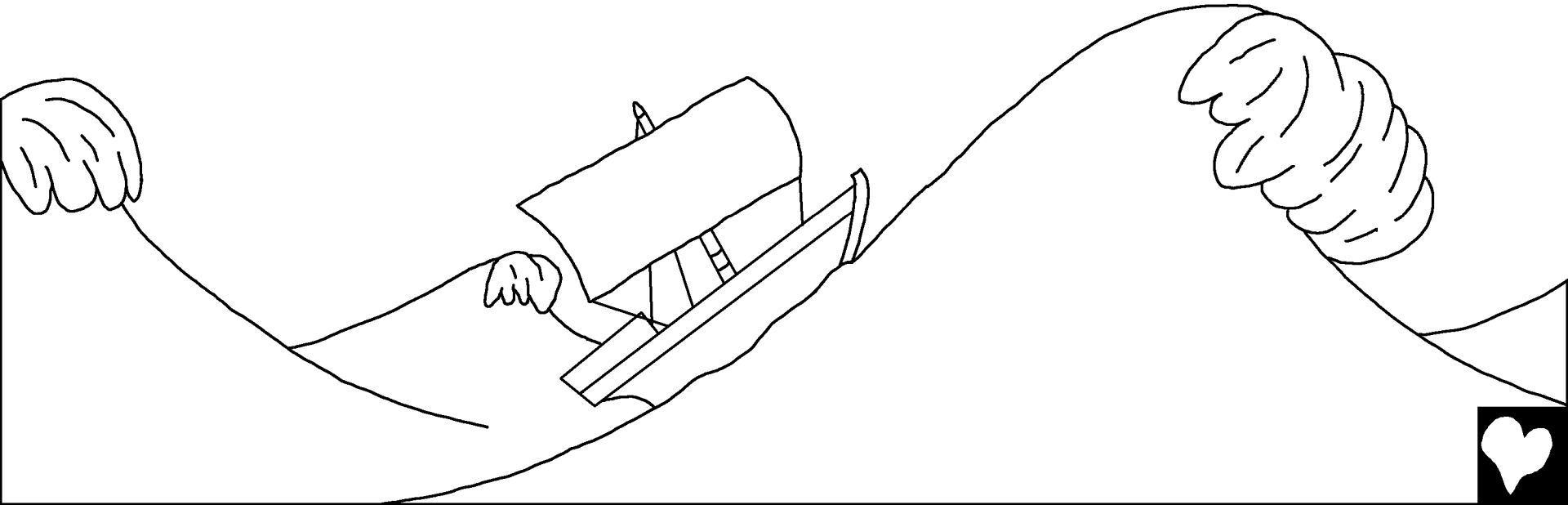

तुफान हा अबगा बाढत गिस। जम्मो डराए जहाज चलोइया मन
उंकर देवता मन ले पराथना करिन अउ जहाज ला हल्का करए बर
जम्मो जीनीस मन ला पानी म फेंकिन। लेकिन ओमन ला कुछु मदद
नई मिलीस।



योनाएच खाली एक ठन मनखे रहिस जेन जहाज म रहत हुए पराथना नई करिस। एखर बलदा, ओहा जहाज के तरी छोर म परे हुये नींद म सुते रहिस। जहाज के कप्तान हा ओला अचानक देखिस। “तय हा इहाँ का करा थस सुतत हावस ? के काम करत हावस ? उठव! अपन भगवान ले पराथना कर। साईद भगवान हमर बारे म कुछु सोचय ताकि हमन नास होए ले बांहच जान।”



खेवइया मन झट के पता लगा लिन की उंकर परेशानी योना ले
कहुँ न कहुँ ले जुरे हावव । ओहर ओमन ला बताईस कि ओहा
भगवान ले दुरिहा भागत हावय । ओ ओखर ले पुछिस, त हमन
तुहर संग म काए करन कि

“समुन्दर हा हमर बर
शांत हो सकही ?”

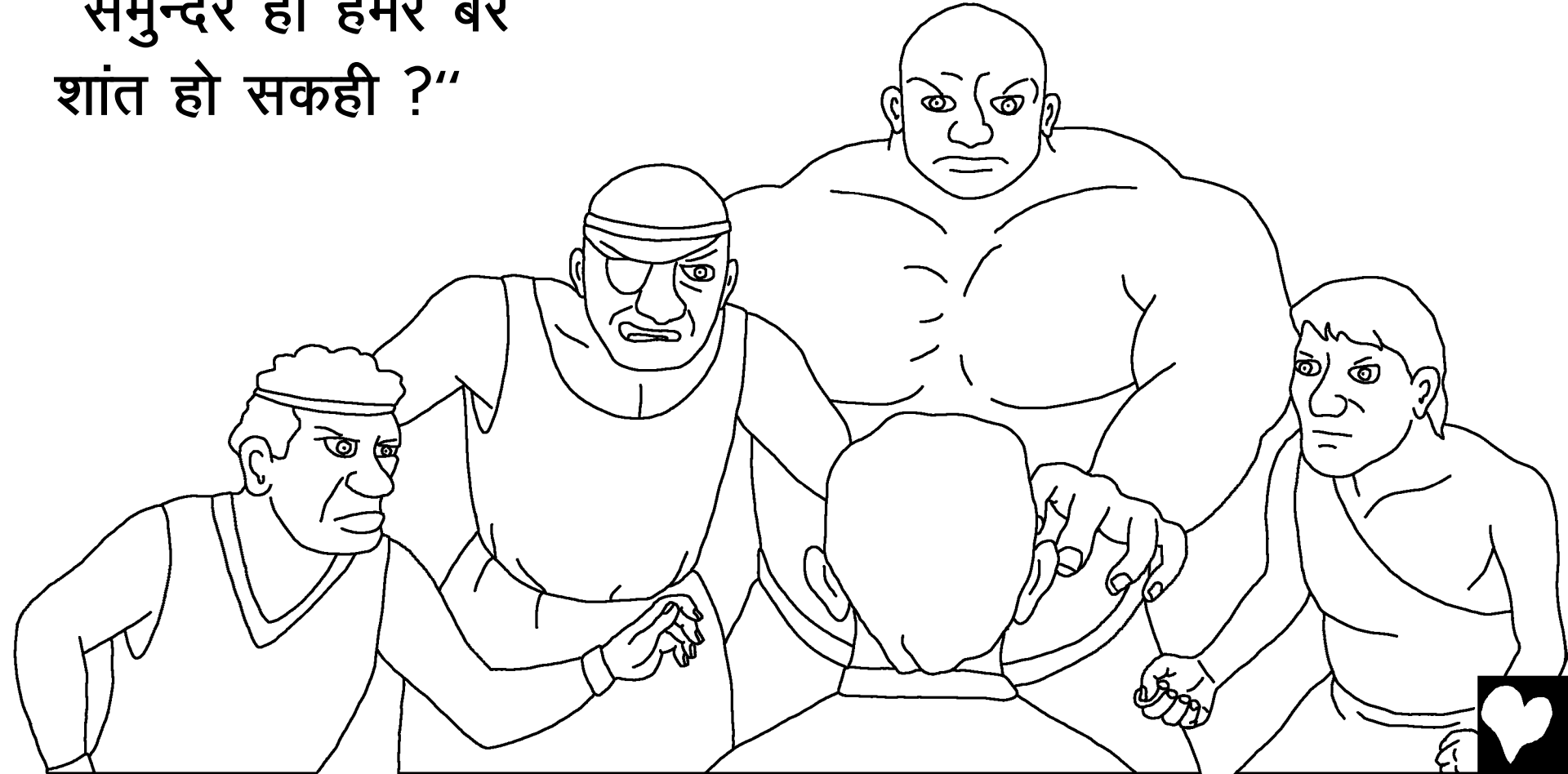

योना हा जुआब दिस, "मोला अलगा के समुन्दर म फेंक देवा"
काबर कि मय जानत हावय की मोर वजह ले ये बड़खा तुफान
तुमन जम्मो म आईस हे।

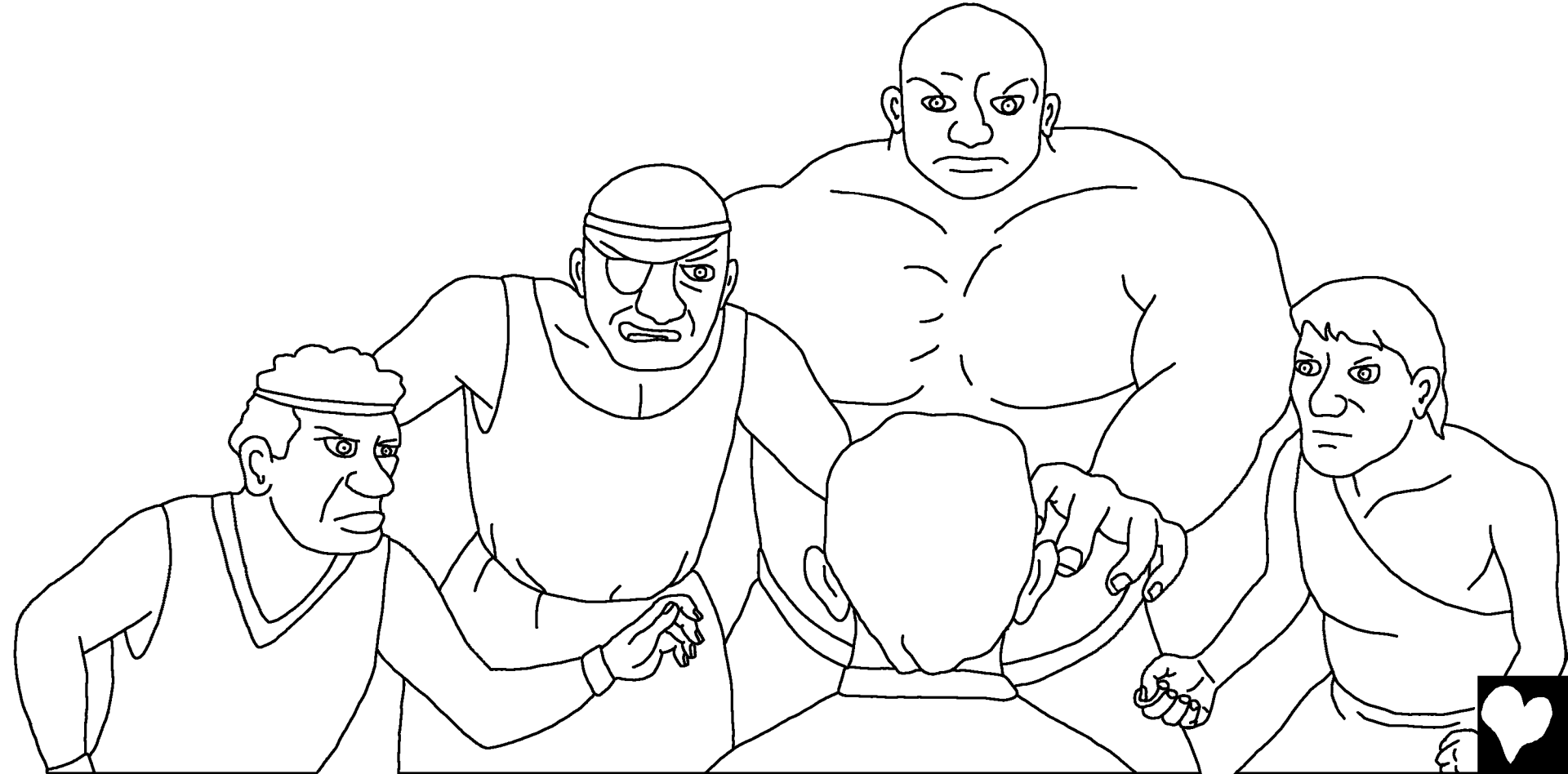

डोंगा खेवइया मन योना ल पानी
म फेंकए ल नई चाहत रहिन।
ऐखर सेती ओमन कड़ा मेहनत
ले जहाज ला खेवत रहिन
ताकि ओमन जहाज ला
तीर म भुईया करा लाए
सकए। लेकिन ओमन
अइसनेहे करे नई
सकिन : अब खाली
एकेच जीनीस
करए ला बाचे
रहिस।



क्षमा बिनती करए के पाछु,
खेवइया मन योना
ला शिखर म
अलगाइन अउ
एक अंगत ओला
फेंक दिन। योना लहरा
के तरी म गायब कस होगिस,
समुन्दर झट के शांत अउ
हवा हा बंद हो गईस।

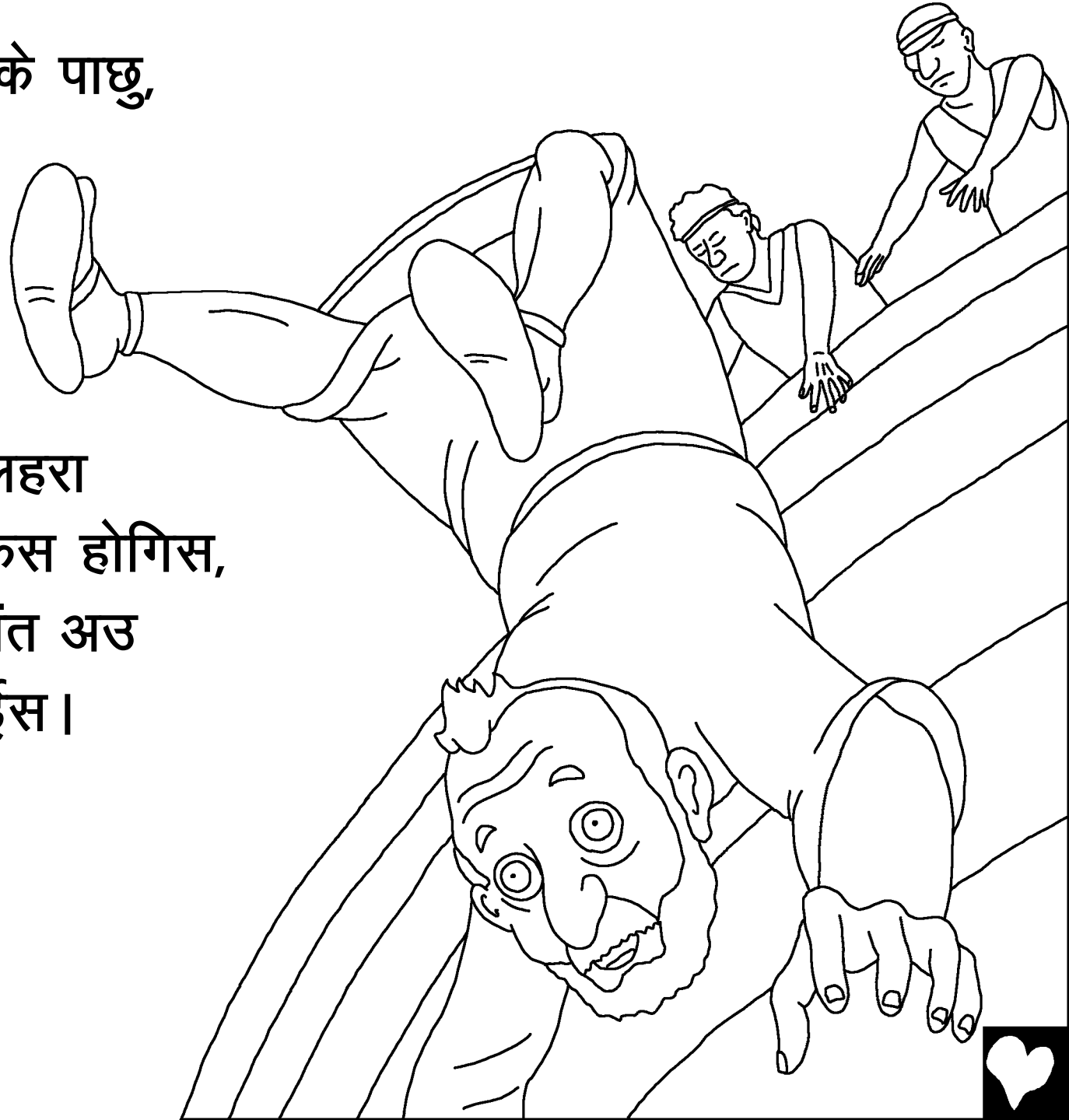

मउसम म एकदम ले
बदलाव, तुफान ले
कहुँ अब्बड़ अकन
खेवइया मन ला
डराए दिस। उमन
जान दारिन होंही कि
खाली भगवानेच हा अइसनेहेच
करए सकत हे उमन डराइन
अउ अकचका के भगवान
के भजन करिन।

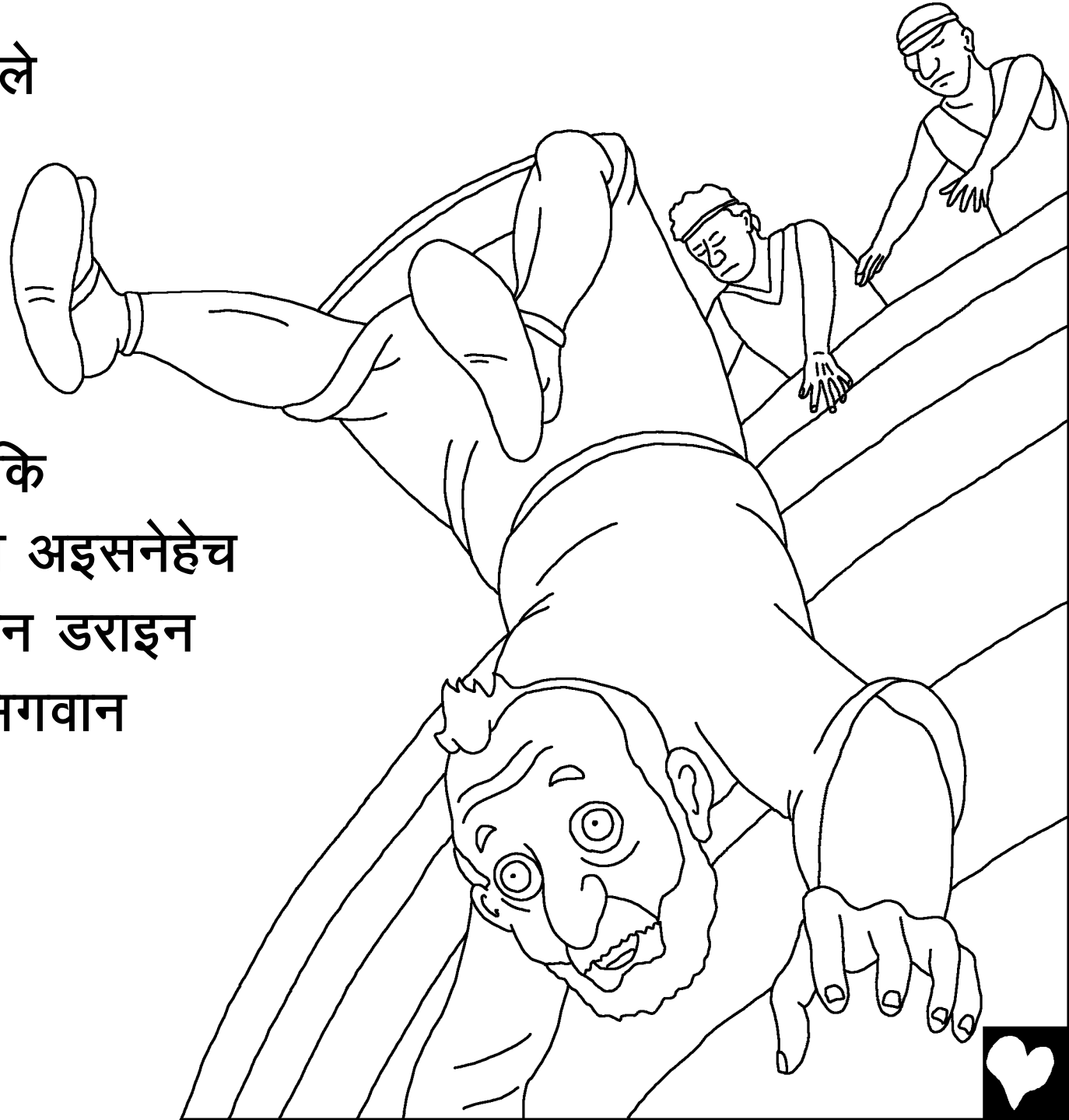

ऐही बीच, आज्ञा नई मानोइया
सेवक ला एक ठी बड़खा
अचरच मिलिस। असहाय
होके समुन्दर के गहीरा म
बुड़त योना ला पता रहिस
कि ओला बुड़े ले कोन्हो नई
बचाए सकत हे। ओहा अब
बुड़ेच जातीस लेकिन
भगवान करा कुछु
अउच योजना रहिस।

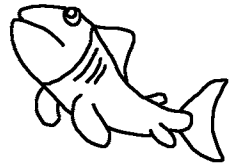
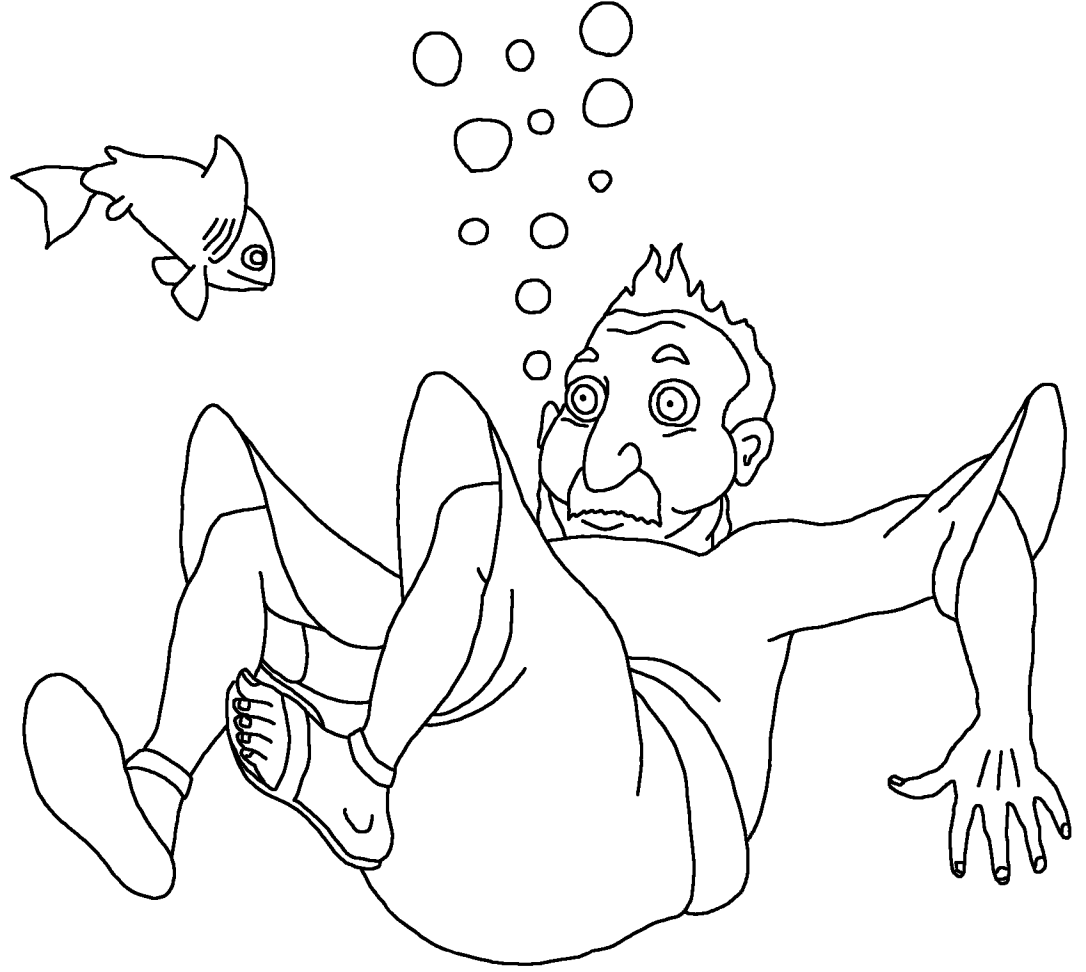

यहोवा हा योना ला लिले बर एकठन बड़खा
मछरी ला तियार करे रहिस । मछरी सही बेरा
म आईस । एकेच घूँट म योना समुन्दर के बाहिर
मछरी के पेट म रहिस । योना दिन ले मछरी
के पेट म भीतरी म रहिस । ओखर करा
सोचए—बिचारए अउ पराथना
करए बर अब्बड़
बेरा रहिस ।



तीन दिन के पाछु योना हा अंतिम भगवान के आज्ञा के पालन करए के वादा करिस। तभे भगवान हा मछरी के मन म ऐंहि गोठ ला डारिस अउ ओहा योना ला तीर म ले जाके उगल दिस।

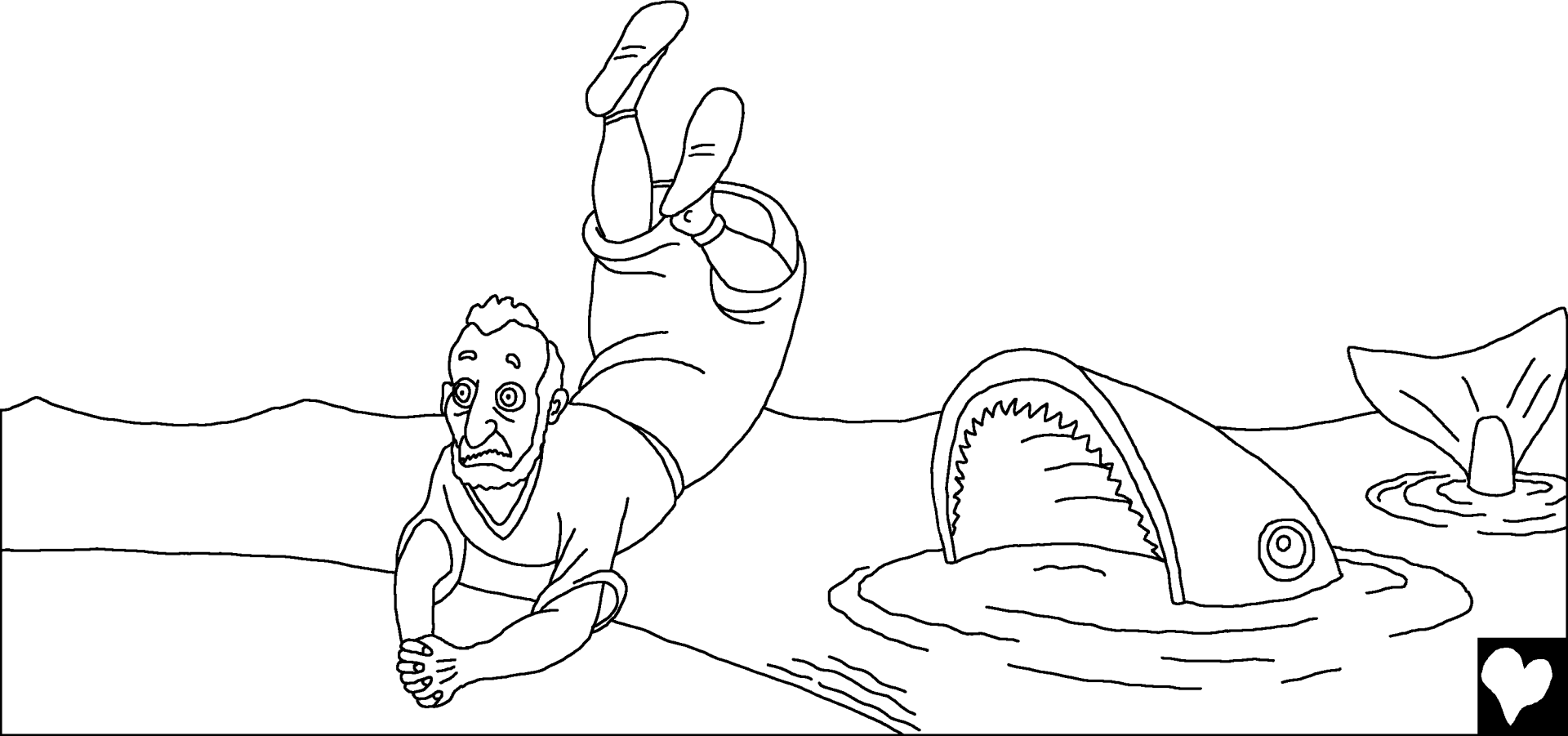

एकघा फेर, भगवान हा योना ला नीनवे जाए अउ भगवान
के बचन के परचार करए बर कहिस। ऐघा, योना चले गइस।
योना नरियात हुवय, सहर म परवेस करिस, "चालीस दिन म
नीनवे उलट दिये जाहि।"



नीनवे के मनखे मन भगवान के संदेश म बिश्वास करिन। ओमन अपन पाप के क्षमा बर अउ भगवान ला देखाए बर : उ जम्मो इन उपास करिन अउ टाट पहनिन। इहां तक कि राजा घलो भगवान के आघु अपन आप ला दीन करिस। ओहा अपन राज सिंहासन ले उतर गिस, टाट पहनिस अउ राख म गिस। ओहर हर एक इन ला आग्या दीस कि उ मन अपन दुस्टता के डहर ले हिंसा ले फिरे अउ बइठ ले

पराथना करए कि
ओहा ओमन ला
क्षमा करए।

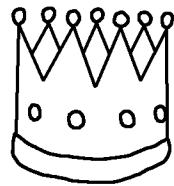

भगवान हा ओमन ला छमा करिस। नीनवे म मनखे मन बर येहा
काएच खुसी के एकठन अद्भुत दिन रहिस होही

जब मइनसे मन ला इ महसुस

होइस कि भगवान
हा ओमन ला छमा
कर दिस हे। ...

लेकिन एक ठन

मनखे अब्बड़

जंगाए

रहिस,

योना!



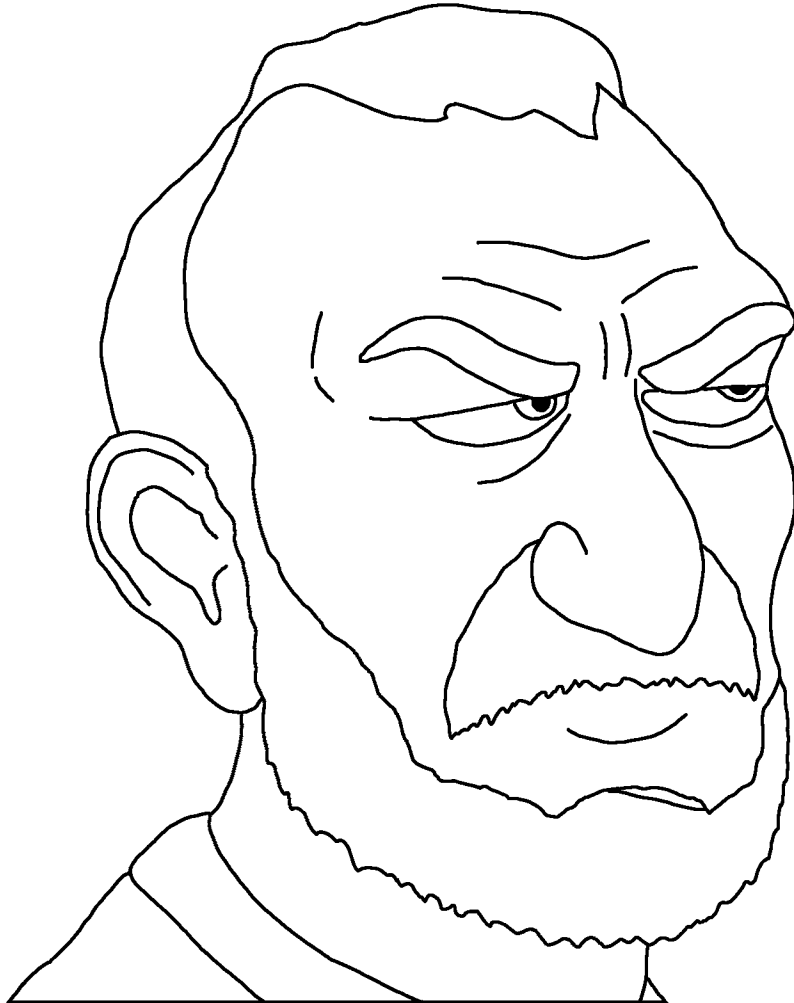

योना काबर जंगाए रहिस? ओहर कहिस, भगवान मोला पता रहिस कि आप एकठन अनुगरहकारी, देरी ले जंगोइया, दयालु, "अउ करूनानिधान भगवान हावय" दूसर भाषा म, योना जानत रहिस कि भगवान सब्बो दिन मनखे मन के पाप ला क्षमा करथे जेन अपन पाप ले पछताप करथे भगवान के आग्या के पालन करत हैं। अइसन लागाथे कि योना, नीनवे के मनखे मन ला पसंद नई करत रहिस। ओहा नई चाहत रहिस कि ओमन छमा ला पाए।



योना, भगवान ले अतकी जंगाए रहिस कि की ओहर इ कहिस मोर
ले मोर जान ल ले लेवा "जिनगी ले बने मोर बर मउत हे।"



योना शहर के बाहिर म बइठ के ओगरत रहिस कि भगवान आघु
का करत हे। परभु भगवान हा एकठन बड़खा पान वाला रूख ला
तियार करिस। ओहा अड़बड़ तेजी ले बाढ़िस, अउ पुरा दिन घाम ले
योना ला छांव दिस।



आघु बिहाने, भगवान हा कीरा मन ला भेजिस ताकि उ ओही रूख
ला सुखा दे। फेर परभु हा एकठी गरम, तेज हवा तब तक चलाईस
जब तक योना ये नई सोचिस कि ओहा अब मर जाहि। इ जम्मो
जुरके योना ला अउ घलो जंगहा बना दिन।



तब भगवान हा योना ला कहिस, का तोर करा
जंगाए बर कोनहो अधिकार हे ? तोला उ बेल
म दया आथे जेउन ला तय हा बढ़ाए बर
कोनहो मेहनत तक नई करए। ओहा
एकठन रथिया म उगीस

अउ एक
रथिया म ओहा
मर घलो गिस।

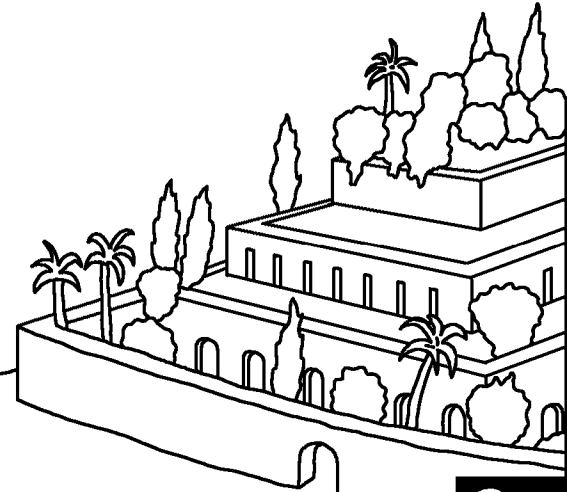
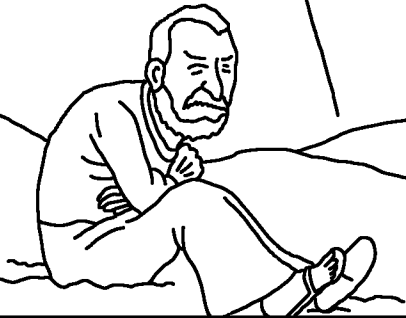

त मय ह इ नीनबे, महान शहर
जामे हजारों मनखे रहत हैं पर
दया काबर नई करव ?



योना अउ बड़खा मछरी

इ कथा हर भगवान के बचन के द्वारा एक ठी बाईबिल

पाए जाथे ।

योना

“आप मन कर बानी हर एला अंजोर देथे ।”

भजन संहिता ११९ : १३०



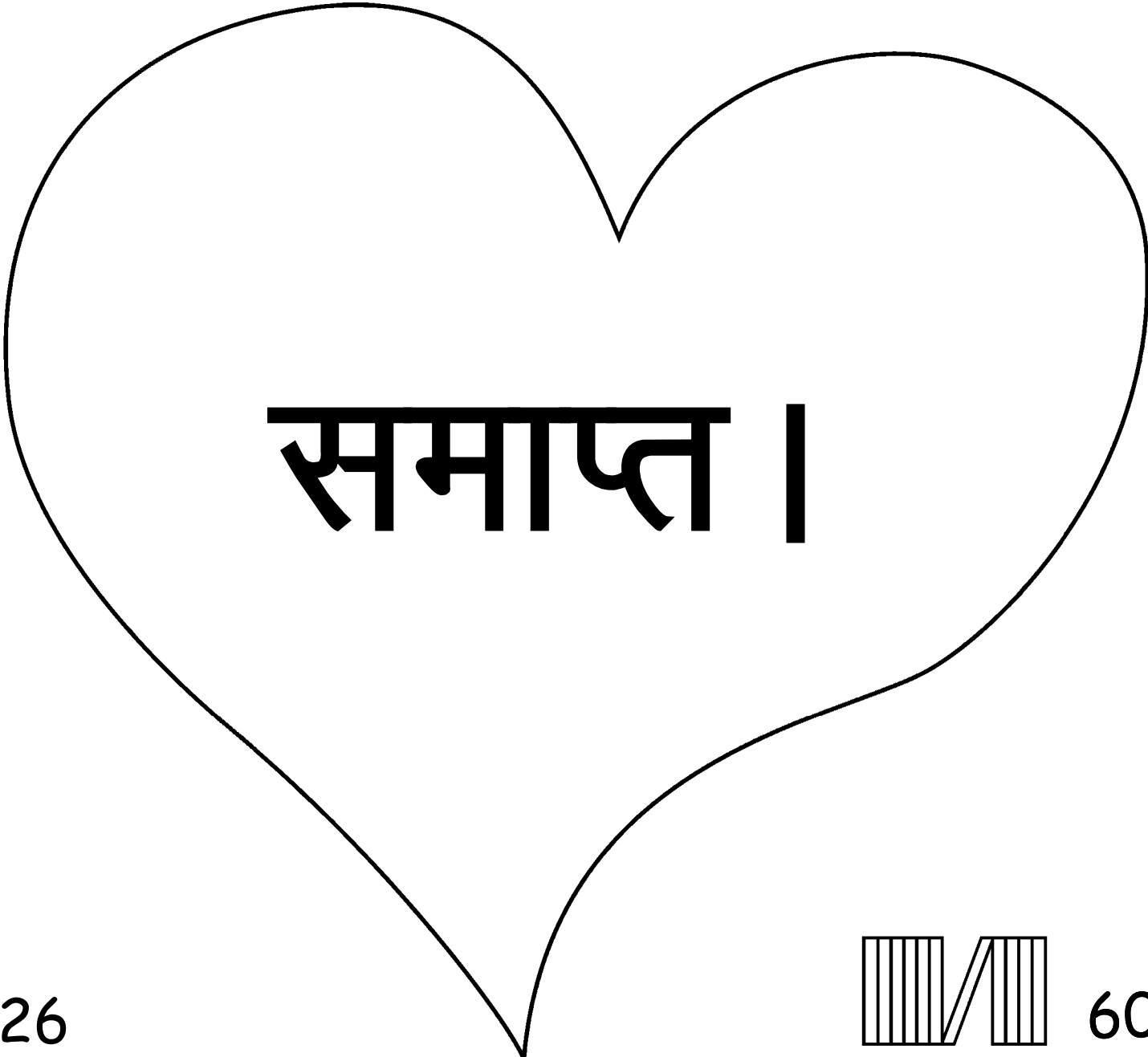

समाप्त ।



बाइबल के कहानी हा हमन ला हमर महान भगवान के बारे में बता थे। जेनहा हमन के रचना करे हावे अऊ जिनह ये चाहथे कि हामन ओला जानन।

भगवान ला पता है कि हामन गलत काम करे हन जेन ला ओहर पाप कहिथे। पाप करे के सजा मौत हावे, पर भगवान हा हमन ले बहुत प्यार करथे कि ओहर अपन अकेल्ला बेटा ईशु मसीह ला क्रूश में मरे बर अऊ हमर पाप के सजा पाए बर भेजीस। ओखर बाद इशु मसीह के फेर से जनम होथे अऊ ओहर घर ले स्वर्ग मा चल देथे। अगर तुमन ईशु मसीह मा भरोसा करथव अऊ अपन पाप बर माफी मांगथव ता ओहर जरूर माफ कर दीही। वो हर जरूर आही अऊ तुमन के भीतरी मा अभी रहिही, अऊ तुमन ओखर संग मा हमेशा बर रहिया।

अगर तुमन विश्वास करथव कि इही हर स चहे, त भगवान ले येला कहव प्रिय ईशु, मैं विश्वास करथव कि अप मन भगवान हव अऊ मोर पाप के सेतर मरे बर मनुष्य बनेव अऊ आप हर फेर से जिवित हव। दया करके मोर जिंदगी में आवव अऊ मोर पाप ला क्षमा करव, ताकि मैं हा नवा जीवन ला पा सकंव अऊ एक दिन हमेशा बर आप मन के संग जा सकंव। मोला मदद करव ताकि मैं आप मन के हर आज्ञा के पालन कर सकंव अऊ आप मन के बेटा बन के आप मन बर जिये सकंव। आमीन।

बाइबल ला पढ़व अऊ भगवान से रोज बात करव !

