

लईका मन बर बाईबिल प्रस्तुत करत हवे।

समूएल,
भगवान के
बेटा—सेवक



लिखे गए हवे। : Edward Hughes
उत्साह बढ़े गए हवे। : Janie Forest

अनुवाद करे गए हवे। : मधुलिका महतो
चयन करे गए हवे। : Lyn Doerksen

कथा १७ ले ६०

www.M1914.org

Bible for Children, PO Box 3, Winnipeg, MB R3C 2G1 Canada

लाईसेंस : आप मन करा इ कथा ल छापे बर अऊ नकल करे के अधिकार
तभे तक हे जब तक आप मन एला बेचिहा नाही।

Chhattisgarhi

हन्ना, हां एकठन बने महिला रिहिस अऊ एक ठन बने आदमी
एलकाना ले बीहा करिस। वो मन दोनों झन भगवान के पुजा करिन
अऊ दुसरा मन बर दया पात्र
रखिन। लेकिन हन्ना के
जिंदगी म कछु कमी
रह गे रिहिस।

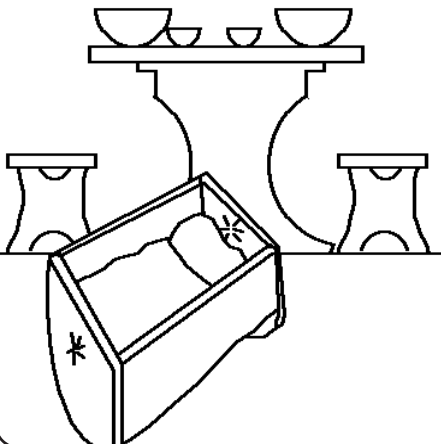

1

ओहर एक ठन बेटा चाहत रिहिस। पर कईसे ओहा दहर देखिस,
पराथना करिसा अऊ आसा रखे रिहिस अऊ कछु थोरकन अऊ ...
डहर देखत रिहिस। ऐको ठन लाईका नि होईस।

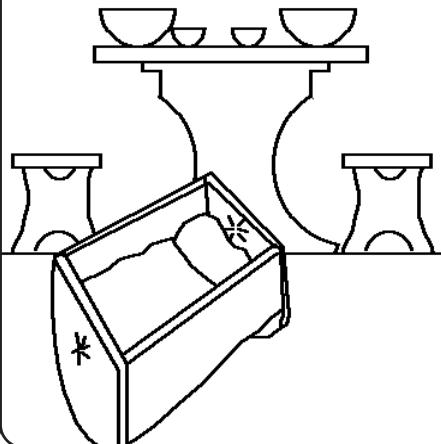

2

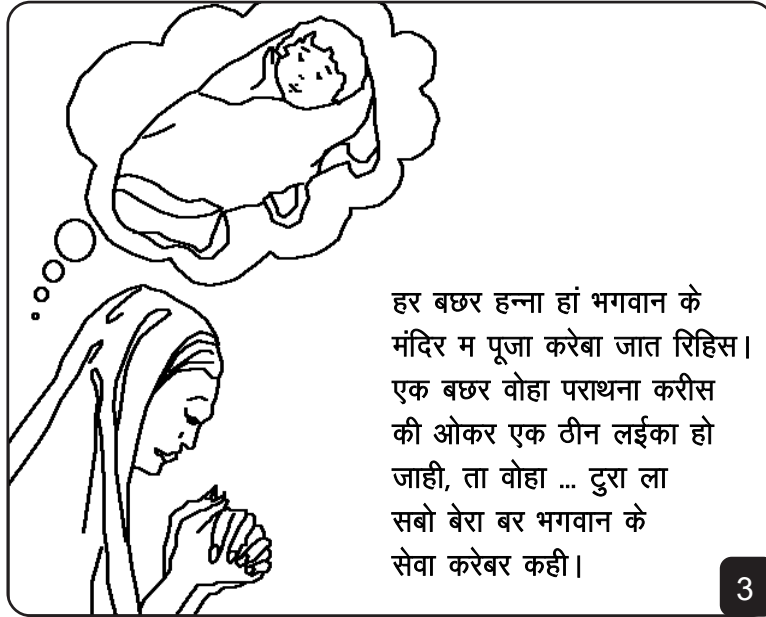

हर बछर हन्ना हां भगवान के मंदिर म पूजा करेबा जात रिहिस। एक बछर वोहा पराथना करीस की ओकर एक ठीन लईका हो जाही, ता वोहा ... दुरा ला सबो बेरा बर भगवान के सेवा करेबर कही।

3

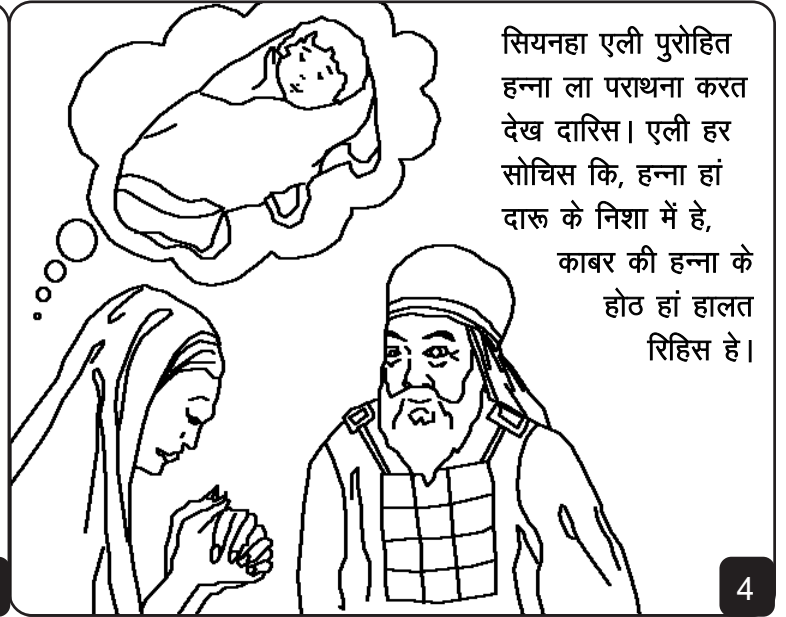

सियनहा एली पुरोहित हन्ना ला पराथना करत देख दारिस। एली हर सोचिस कि, हन्ना हां दारू के निशा में हे, काबर की हन्ना के होठ हां हालत रिहिस हे।

4



लेकिन कुछु आवास नि आत रिहिस। एली हर हन्ना ला कड़किस।

5

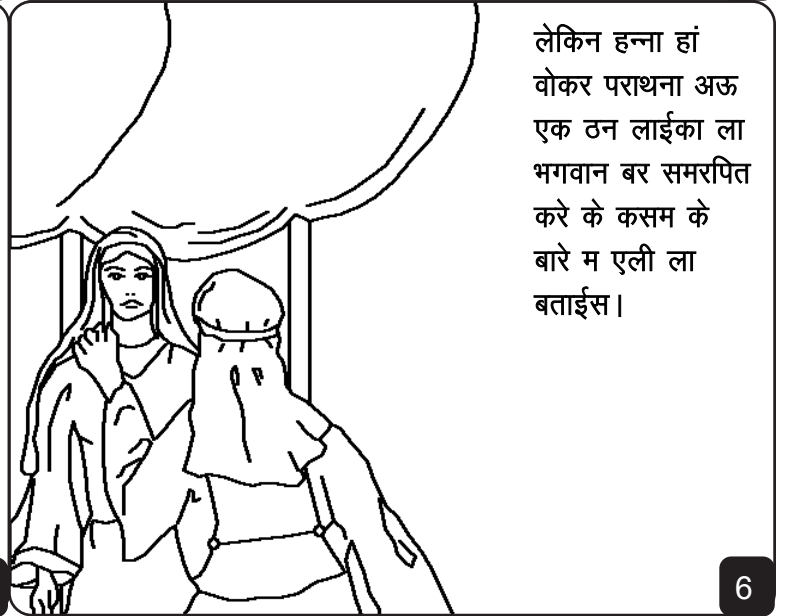

लेकिन हन्ना हां वोकर पराथना अऊ एक ठन लाईका ला भगवान बर समरपित करे के कसम के बारे म एली ला बताईस।

6

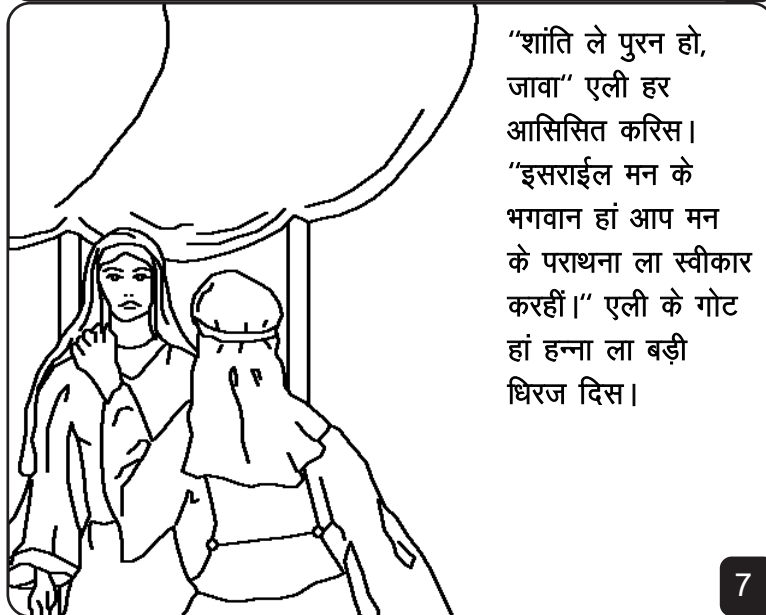

“शांति ले पुरन हो, जावा” एली हर आसिसित करिस। “इसराईल मन के भगवान हां आप मन के पराथना ला स्वीकार करहीं।” एली के गोठ हां हन्ना ला बड़ी धिरज दिस।

7

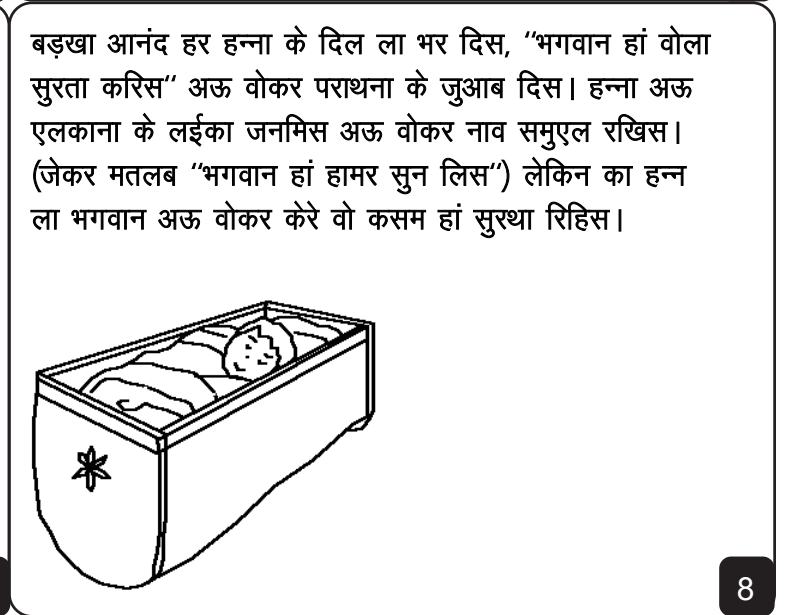

बड़खा आनंद हर हन्ना के दिल ला भर दिस, “भगवान हां वोला सुरता करिस” अऊ वोकर पराथना के जुआब दिस। हन्ना अऊ एलकाना के लईका जनमिस अऊ वोकर नाव समुएल रखिस। (जेकर मतलब “भगवान हां हामर सुन लिस”) लेकिन का हन्ना ला भगवान अऊ वोकर केरे वो कसम हां सुरथा रिहिस।

8

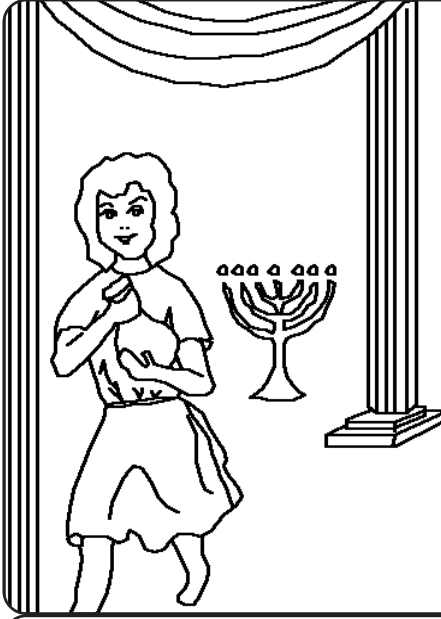

हन्ना हां हर बछर मंदिर जवाई ला छोड़ दिस। ओह मयारूख मन! वोहा भगवान ला करे कसम ला तोड़त रहिस। नहा, हन्ना अगोरत रिहिस कि समुएल निवास म रहे बर अऊ भगवान के सेवा म एली के मदद करे बर बड़खा हो जही फिर वोहा वोला मंदिर लेके आईस।

9



भगवान हां हन्ना के महान सच्चाई ला सममानित करिस। समुएल के पाछु म, भगवान हां वोला तीन ठन बेटा अऊ दु ठन बेटी दिस।

10



हर बछर हन्ना हां भगवान के पुजा करेबा मंदिर जाए लगीस, अऊ समुएल बर बनाये नावा बागा लाये लगीस।

11

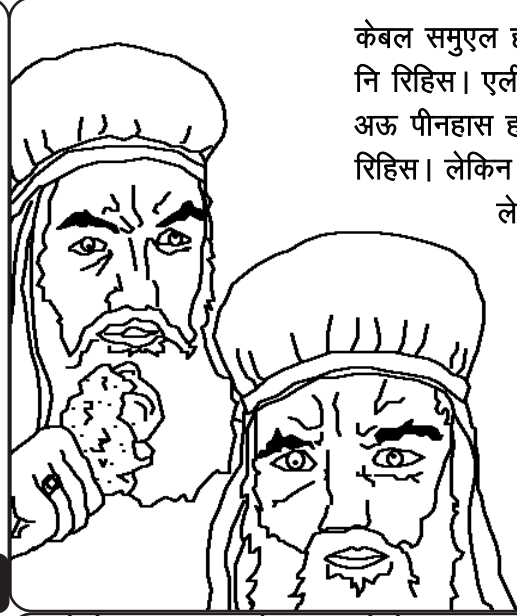

केबल समुएल हां एली के सहायक नि रिहिस। एली के बेटा, होत्नी अऊ पीनहास हांघलो ऊहां बुता करथ रिहिस। लेकिन वोमन अपन दुख बुता ले भगवान ला अपमानित करत रहिन।

12



इहाँ तक के ओकर ददा एली हां विनती करिस फिर घलो, ओमन नि बदलिन। एली हां ओमन ला मंदिर म काम करें ला निकाल देना रिहिस। पर ऐली हां कुछु नि करिस।

13

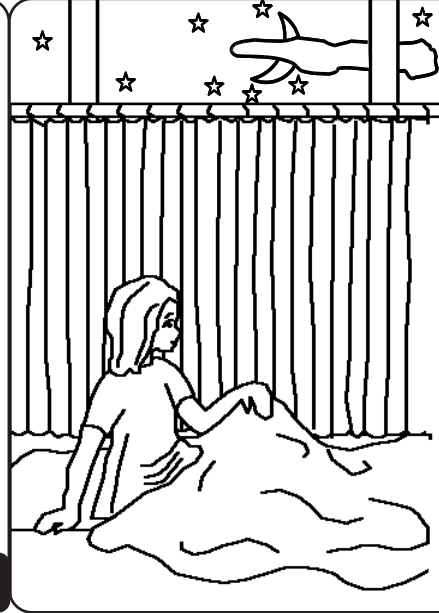

एकठन रथिया समुएल ला एक झन के सोर सुनाई दिस। लईका समुएल हां सोचिस कि एली हां बुलाथ हें, "मय इंहा हांवव" वोहा कहिस, एली हां जुआब दिस, "मै नि बुलाएँ हो" अइसने तीन घा होईस तब एली जान दारिस की भगवान हां समुएल ला गोठ करेबर चाहत हे।

14

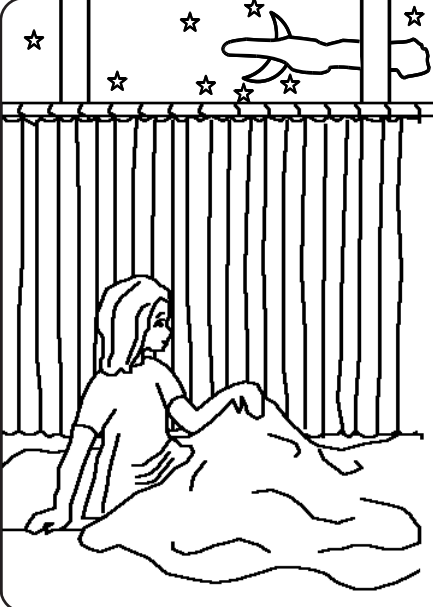

एली हां समुएल ला बताईस, अगर वोहा फेर ले बुलाही ता कबे तोर दास सुनथ हे, भगवान मोर करा बात कर अऊ भगवान हां तोला फेर ले बुलाईस। तुहर दास हां सुनत हैं, भगवान हां समुएल ला एक ठन बड़ महत्वपुरन संदेश दिस।

15

बिहना एली हां समुएल ला कहिस। वोहा पुछिस, “का हे जोन भगवान हां तोला कहिस हे?” लईका समुएल हां तोला सब्बो कुछु ला बता दिस। एहा एक ठन भयानक संदेश रिहिस—भगवान होप्नी अऊ पीनहास के दुष बुता के कारन एली के जम्मो परिवार ला नास करें बर जात रिहिस।



16

भगवान के चेटाय हां सही हो गीस। पलिसितीय मन के संग एक ठन लड़ाई के बेराएली के दुनों बदमास लईका इसराइल के सइना के आघु भगवान के वाचा के सन्दुक (बक्सा, पेटी) के रखवारी करथ रिहिस।



17

बइरी हां वाचा के संन्दुक ला हड़प लिस अऊ कतेक झन इसराइली मन के संग म होपनी अऊ मनहास ला मार डालिस। जब एली हां सुनिस वोहा अपन आसन ले गिर गिस अऊ ओकर घेंच हां टुट गे, अऊ वोइंच दिन ऊहू मर गे।

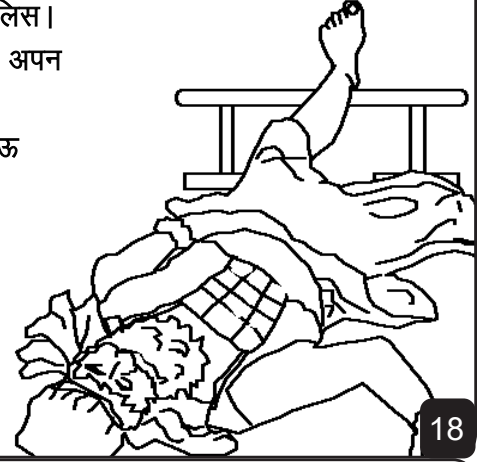

18

भगवान के वाचा के संन्दुक पलिसितीय मन बर सनसया वापिस वो मन वाचा के संन्दुक ला दागोन, ओ मन के लबरा देवता के मंदिर म रख दिस।

बिहना दागोन के मुरति अपन मुंहु के बल गिरे पड़े रिहिस। पलिसितीय मन दागोन ला फेर ले ऊपर ऊठा दिस लेकिन बिहान दिन ओहा फेर तरी गिरे पड़े रिहिस लेकिन ऐ घनी दागोन के कतेक तुकड़ा होंगे रिहिस।

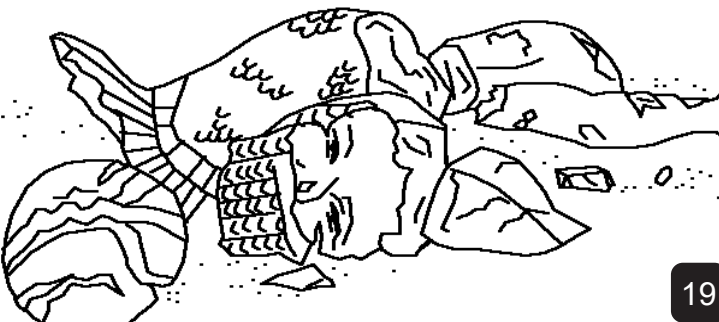

19

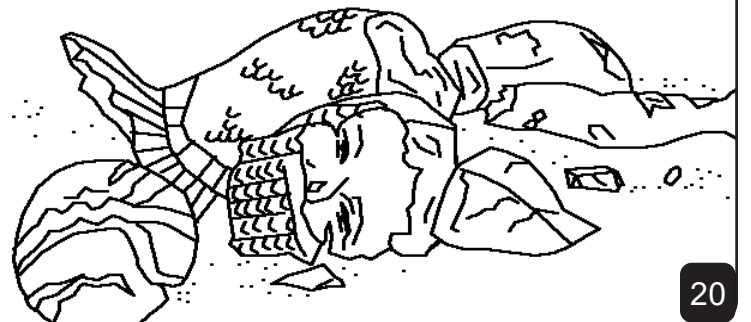

20

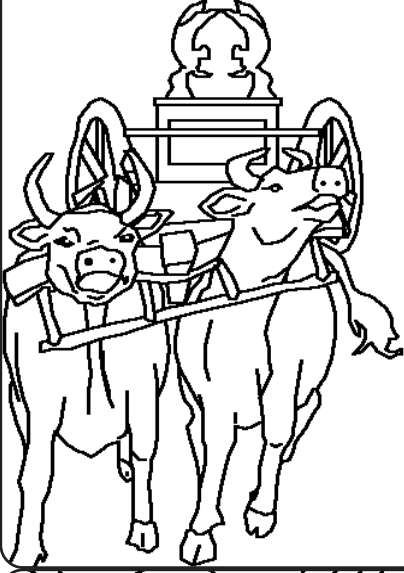

पलिसति मन के बीच बीमारी अऊ मउत हां फइल गें रिहिस, एला देखे बर भगवान हां वो मन ला दुःख दिस, पलिसति मन बैइला गाड़ी म जोराए संनदुक ला दु उन गाय के मदद ले भेज दिस।

21

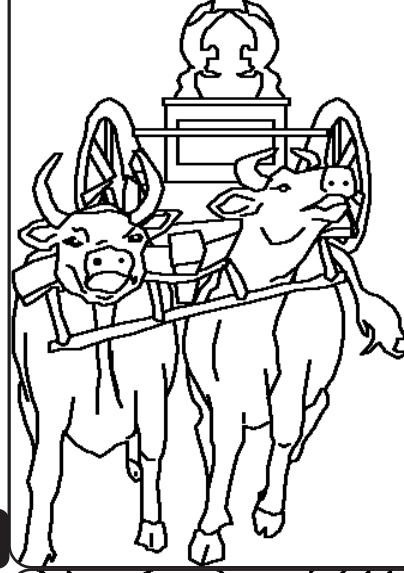

लेकिन वो मन गाय के बछरू मन ला राख लिस। अगर ऐ गाय मन इसराइल करा चल दिही अऊ वो मन के बछरू ला छोड़ दिही ता हमन जान दारबो कि भगवान हां ए सब ला करें हे। अऊ वो गाय मन चल दिस।

22

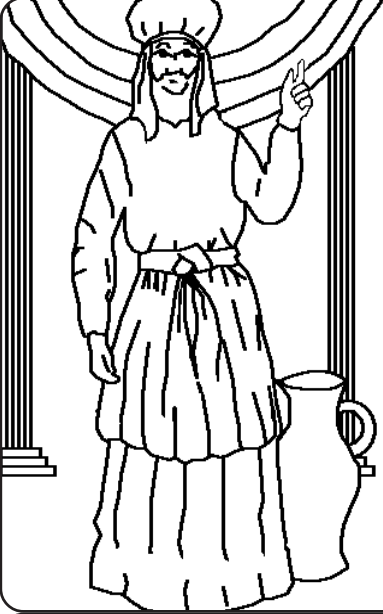

तब फिर समुएल जोन हां अब एक बड़खा आदमी बन गे रिहिस। इसराइल के सब्बो आदमी ला गोठ करिस कि।

23



“अगर तुमन सब झिन अपन पुरा मन ले भगवान करा वापिस लहुट आहा ता वोहा तुमन सब झीन ला ओ ... पलिसति मन के हाथ ले बचा लिही आदमी मन भगवान के वफादार नबी के सबो दिन म भगवान के हाथ पलिसती मन के बिरोध म रिहिस।

24

समुएल, भगवान के बेटा—सेवक

इ कथा हर भगवान के बचन के द्वारा एक ठी बाईबिल

पाए जाथे।

1 समुएल 1-7

“आप मन कर बानी हर एला अंजोर देखे।”

भजन संहिता ११९ : १३०

भगवान ला पता हे कि हमन गलत काम करे हन जेन ला ओहर पाप कहिथे। पाप के सजा मौत हावे।

भगवान हमन ले बहुत प्यार करथे, ओहर अपन बेटा ईशु मसीह ला क्रूश में मरे बर अऊ हमर पाप के सजा ला पाये बर भेजीस। ईशु मसीह हा फेर जिंदा होगिस अऊ स्वर्ग वापस चल दिस ! अब भगवान हर हामन के पाप बर माफ कर सकथ हे।

अगर आप मन अपन पाप ले मुख ला मोड़े बर चाहत हव ता भगवान ले ये कहव : हे भगवान! मैं विश्वास करथव कि ईशु मसीह हा मोर बर मरीस हावे अऊ अब ओहर फेर ले जीवित हावे। दया करके मोर जिंदगी मा आवव अऊ मोर पाप ला क्षमा करव। ताकि मैं हर अभी नांवा जिंदगी ला पा सकव, अऊ आप मन के संग मा हमेशा बर रह सकव। आपके बेटा बनके आप बर जिये सकव।

बाइबल ला पढ़व अऊ भगवान से रोज बात करव !