

网上儿童圣经故事

呈献

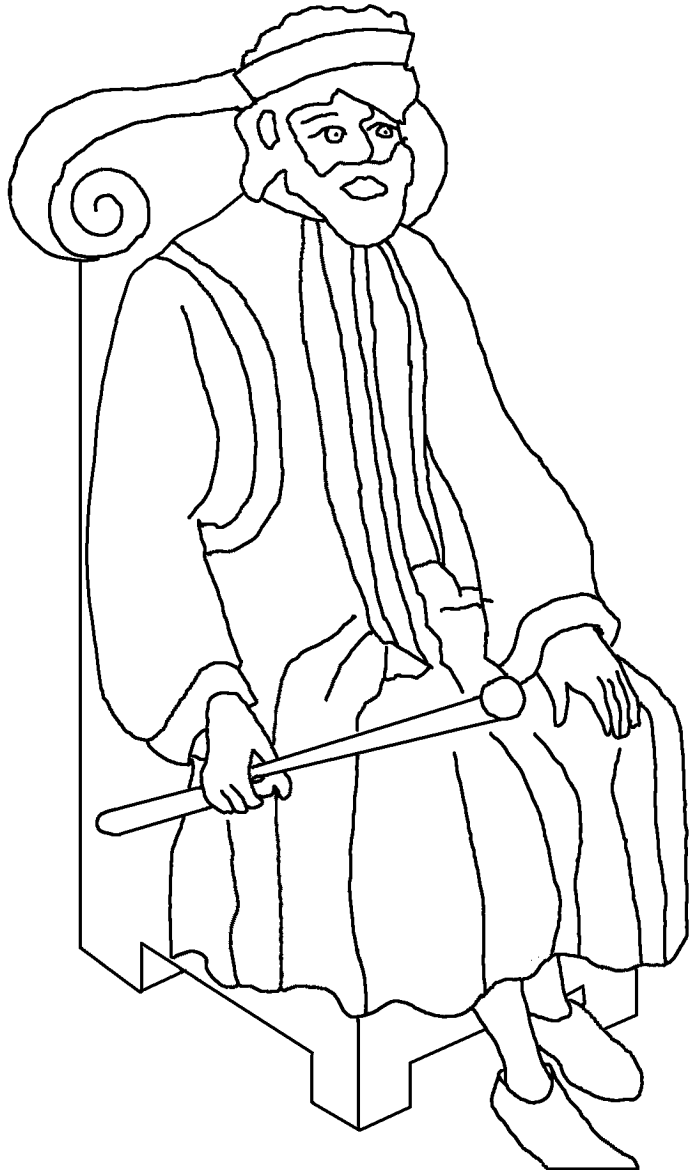

明智的所罗门王



翻译者：何淑芬
原文：Edward Hughes
插图：Lazarus
电脑改编：Ruth Klassen
Alastair Paterson
出版：Bible for Children
www.M1914.org

BFC
PO Box 3
Winnipeg, MB R3C 2G1
Canada

©2020 Bible for Children, Inc.
准许复制任何之文字及插图，不可变卖。



大卫王是神亲自所拣选的忠实仆人。在大卫治理以色列的期间，他的王国比扫罗的王国增加十倍。现在大卫年纪老迈，死期临近了。





大卫众多的儿女中有一个儿子名叫亚多尼雅，他对以色列人说他必作王。亚多尼雅不是一个好人，他趁大卫身体衰老，不能反抗的情况下想夺取他的王位。但是神却有别的打算。



大卫的妻子拔士巴知道她的儿子所罗门必接续大卫作王。她将亚多尼雅的计划告诉大卫，大卫就召集以色列的领导人来，他们便在众人面前膏所罗门为以色列王。

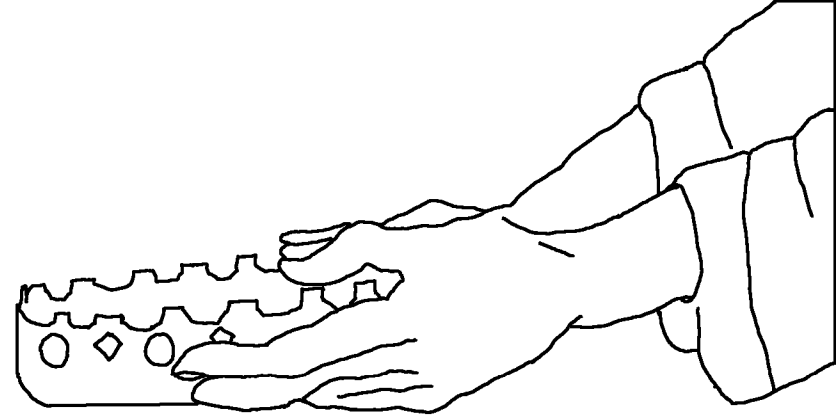

众人都大大的欢呼，因为大卫告诉他们说所罗门是神所立的国王。不久之后，大卫便去世了。



大卫临死之前嘱咐他的儿子所罗门说：“你当遵守神所吩咐的，这样，你无论作什么事，都会亨通。”所罗门坐在他父亲大卫的王位。他的国甚是坚定。

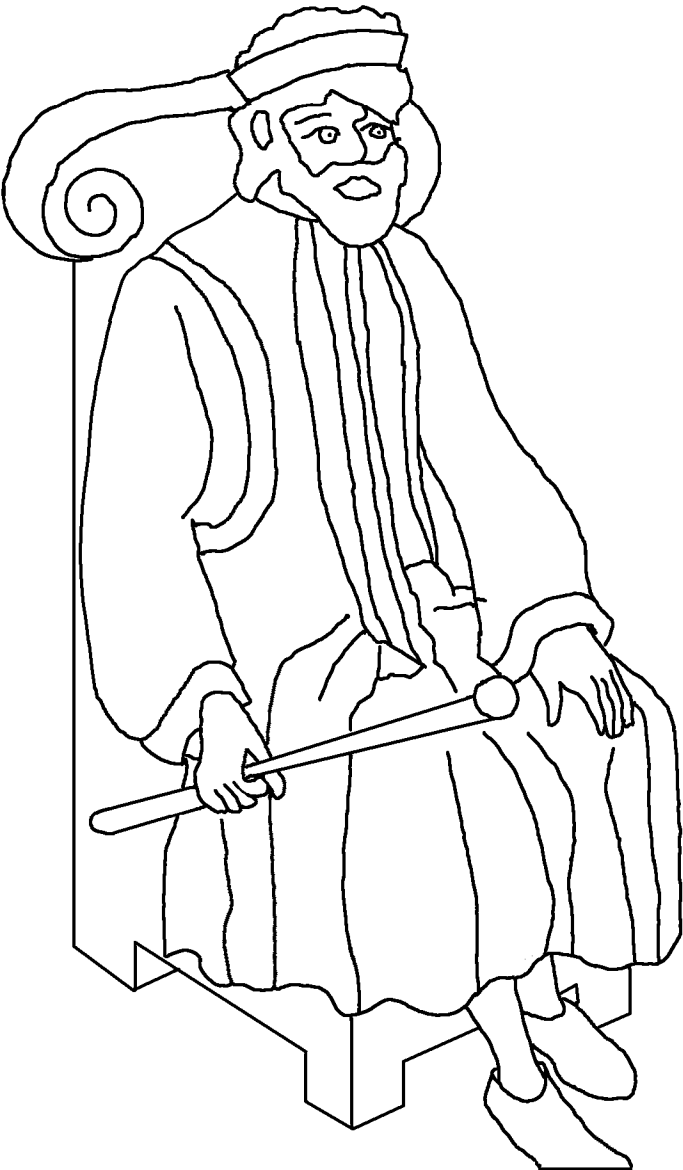

有一夜，神在所罗门
的梦中向他显现，对
他说：“你愿我赐你什
么？你可以求。”



所罗门求神赐他智慧来判断
神的子民，辨别是非。
所罗门因为求这事，
就蒙神喜悦。神不
但赐给他智慧，
还加给他
富足和尊荣。



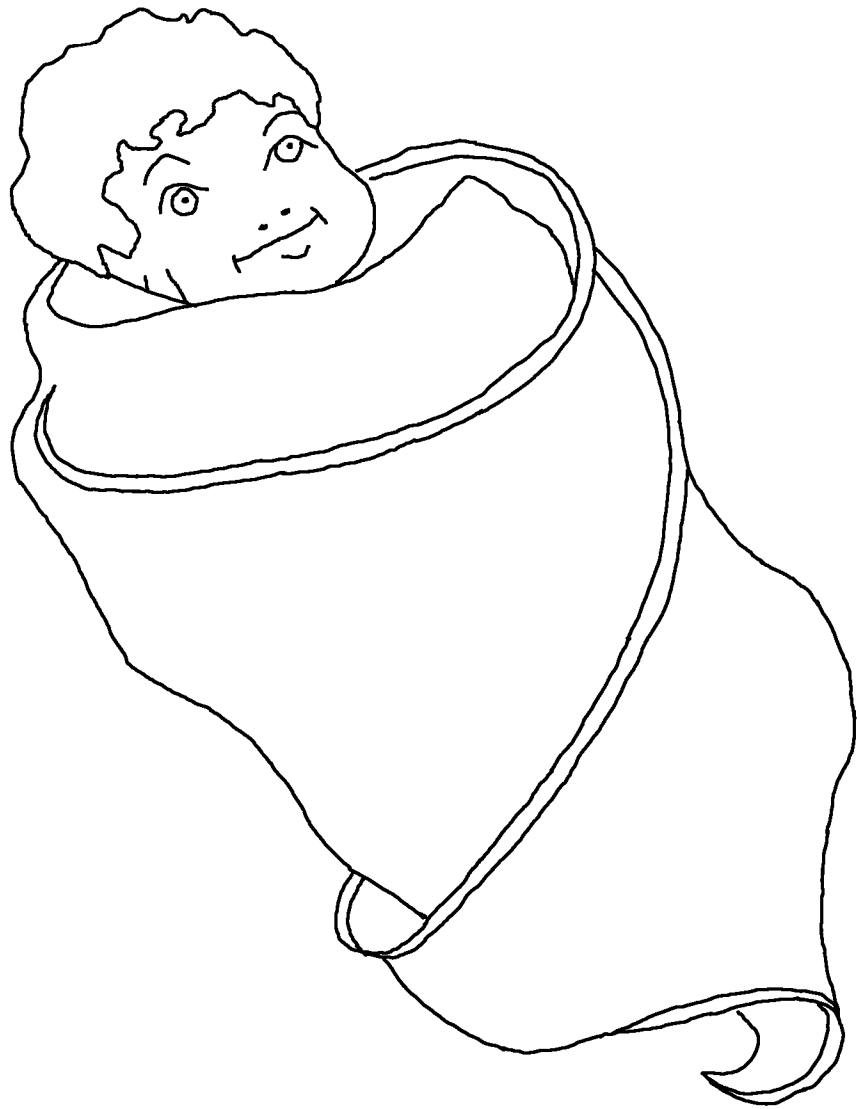

一日，有两个妇女来到所罗门的面前。一个说：“我和这妇人同住一房。夜间这妇人睡着的时候，压死了她的孩子。她半夜起来，趁我睡着，从我旁边把我的孩子抱去，放在她怀里，将她的死孩子放在我的怀里。”另一个说：“不然，活孩子是我的，死孩子是你的。”



所罗门就吩咐说：“拿刀来。” 人就拿刀来。
所罗门到底是想作什么呢？

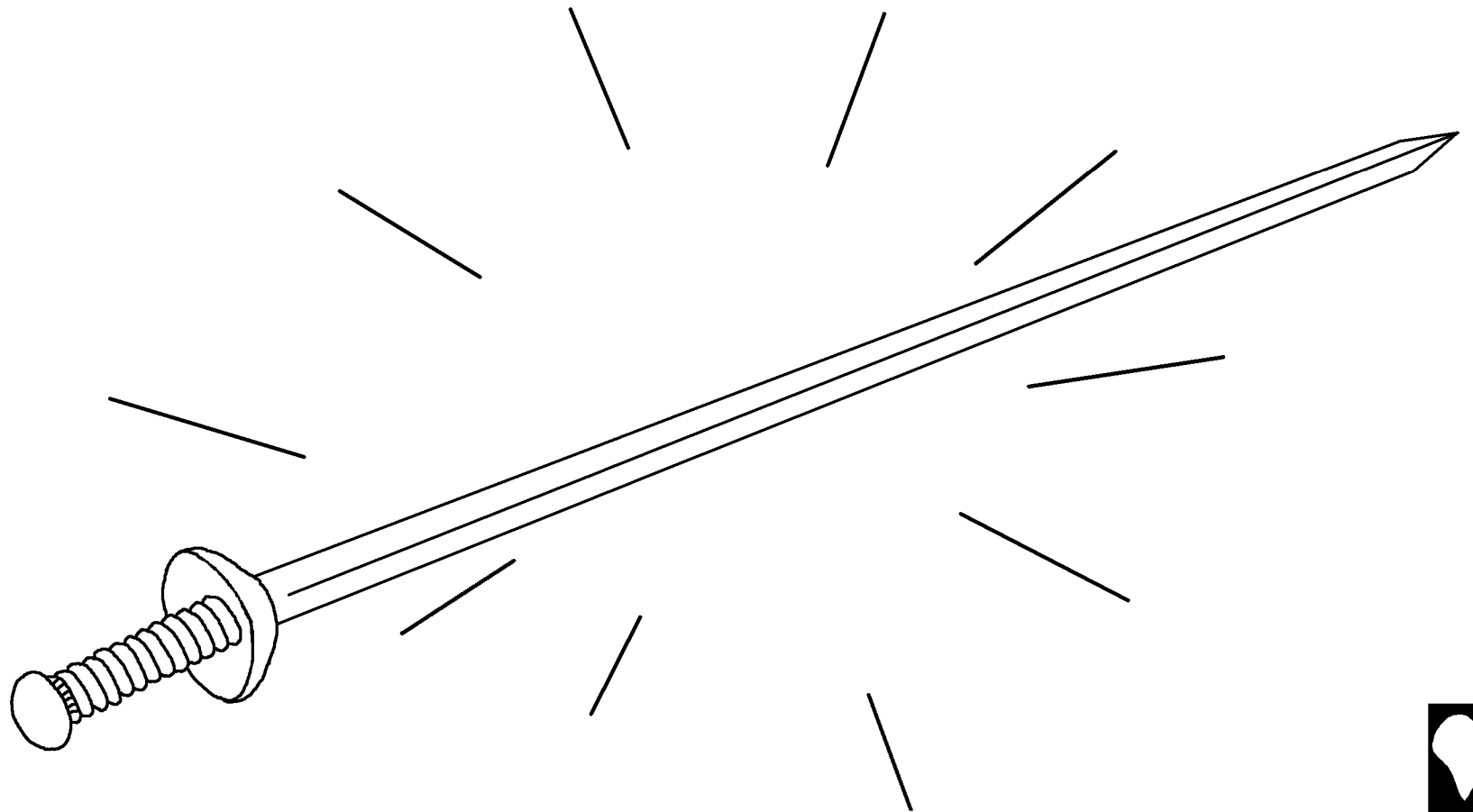

王说：“将活孩子劈成两半，一半给这妇人，另一半给那妇人。”活孩子的母亲为自己的孩子心里急痛，就说：“求我主将活孩子给那妇人吧！万不可杀他。”

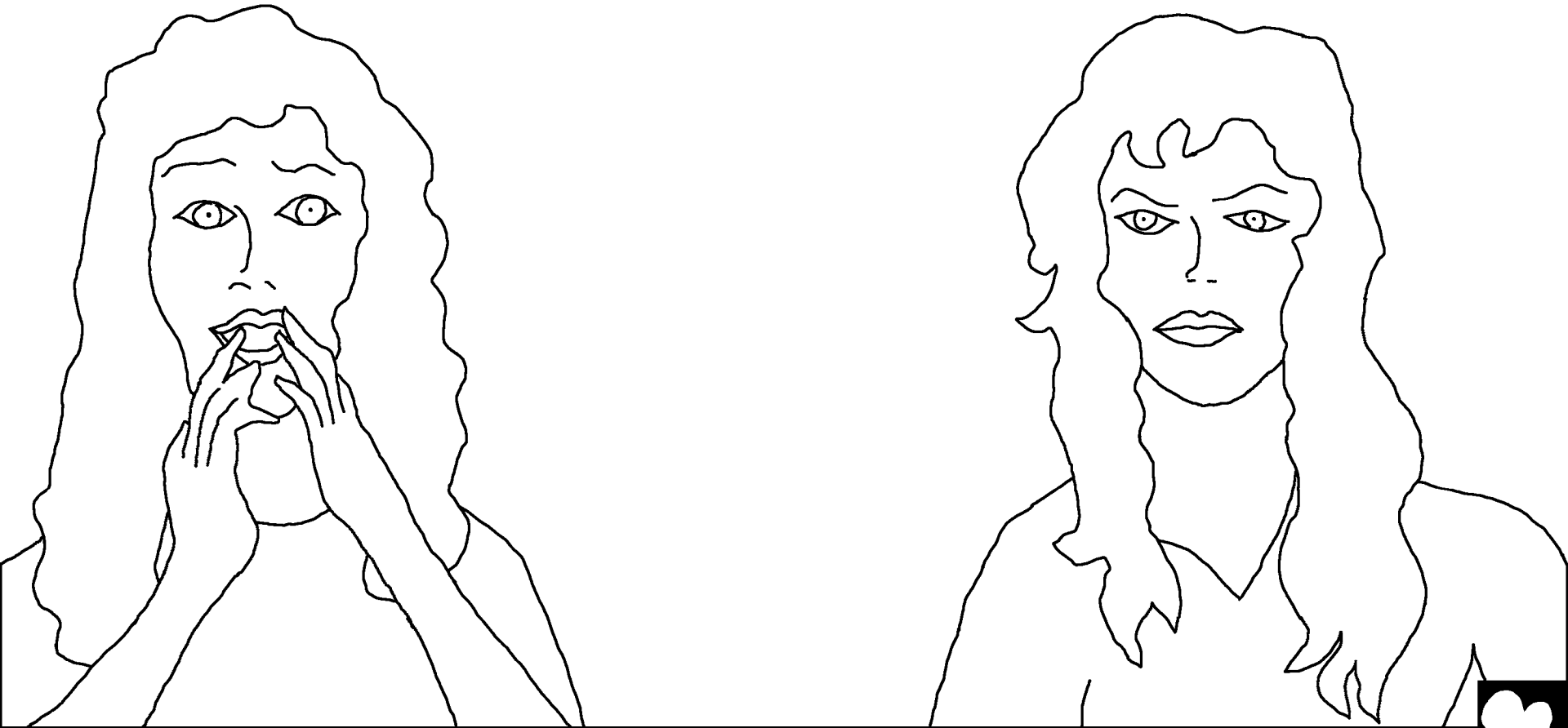

另一个妇人却说：“这孩子不归我，也不归你，把他劈了吧！”





王说：“将活孩子给这妇人，万不可杀他，这妇人实在是他的母亲。”
以色列众人听见王这样判断，就都敬畏他，因为见他心里有神的智慧。



大卫在世的时候想为神建造殿宇。
但是神对大卫说：“你的儿子所罗门
必为我的名建殿。”所罗门就在
耶路撒冷为神建了一座宏伟、
堂皇的殿宇。

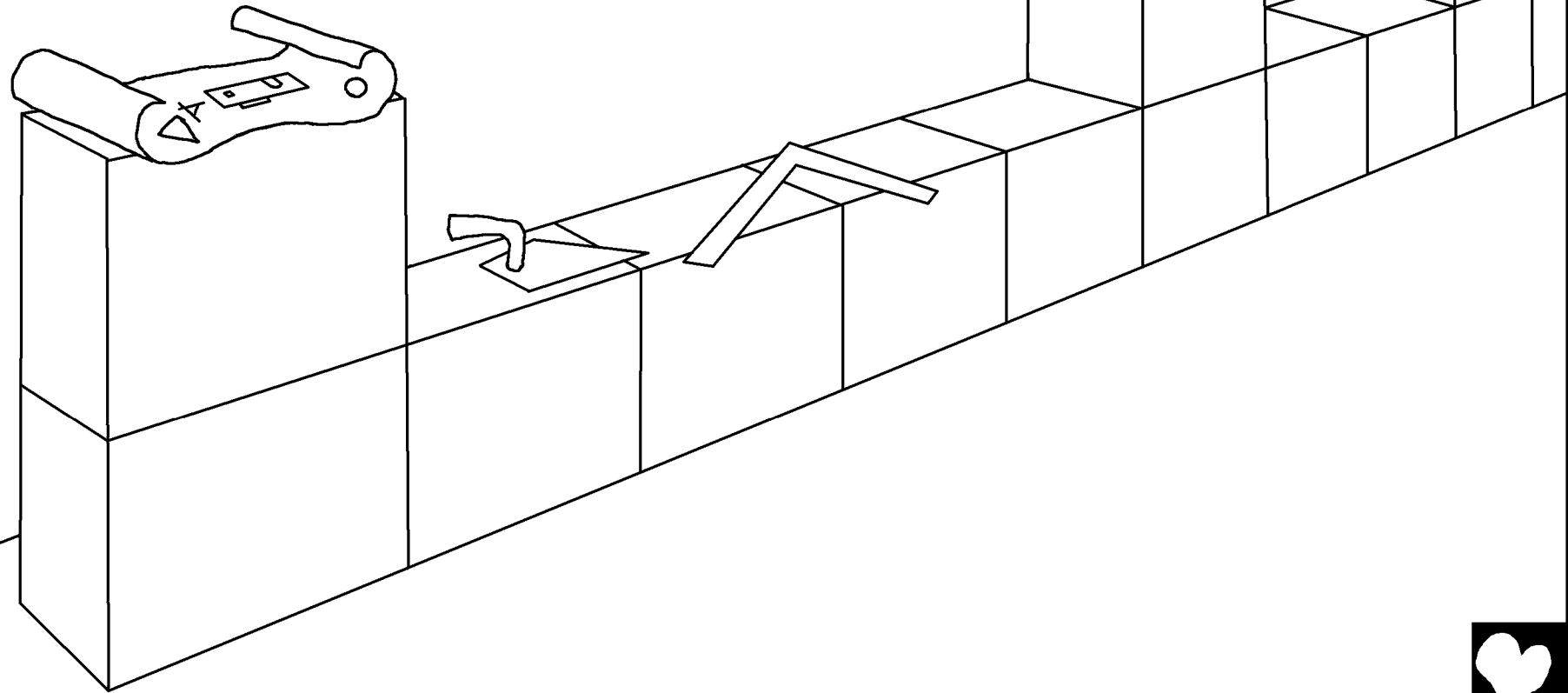

所罗门一共花了七年的时间来建造殿宇。当一切建造工程都完毕后，以色列众子民聚集在一起，所罗门就把殿宇献给神。

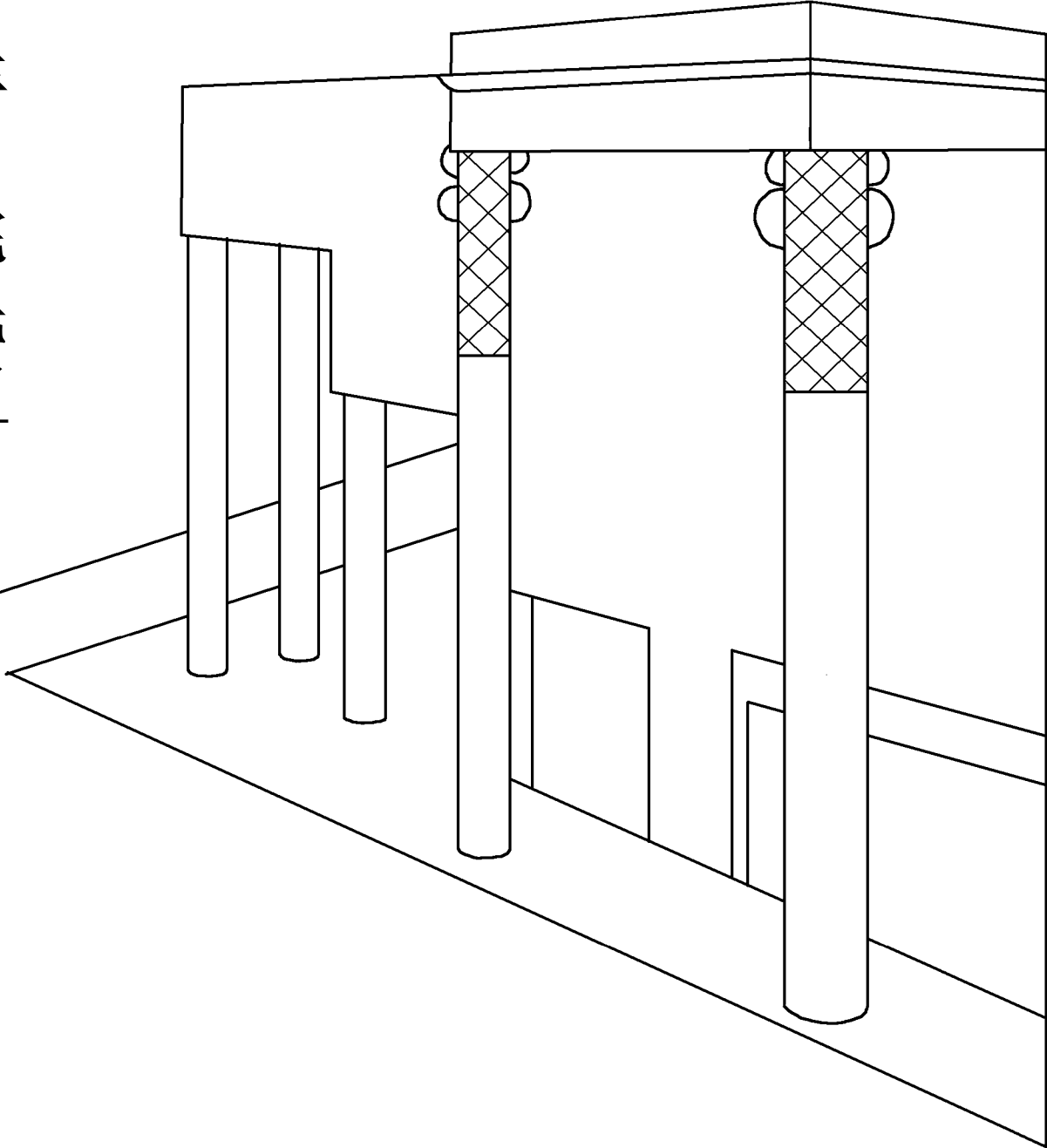

当所罗门在神面前祷告
祈求完毕后，他便向神
献平安祭，用牛二万二
千，羊十二万，他们在
神面前一共守
节十四日。

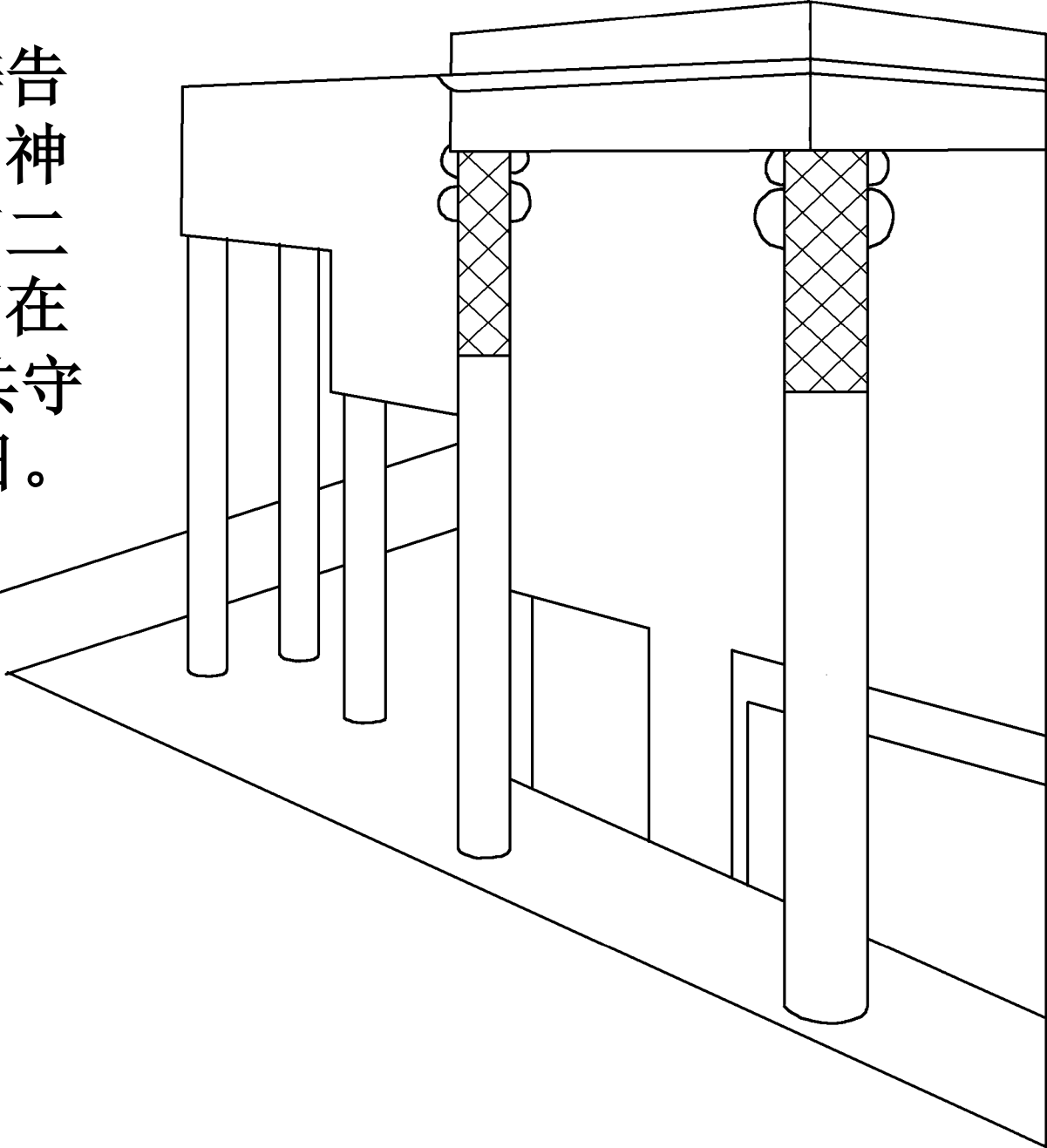
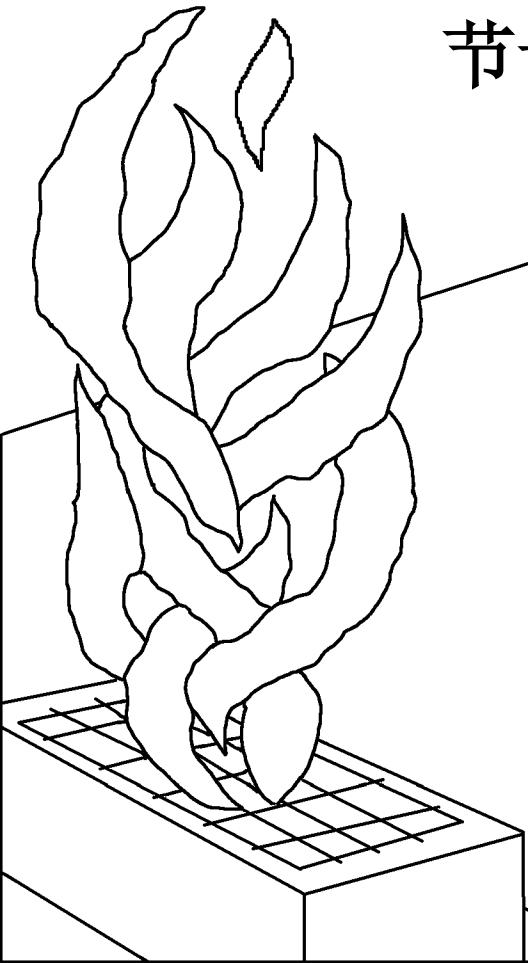

神后来第二次向所罗门显现，对他说：“倘若你和你的子孙以及众以色列人守我指示你们的诫命律例，我必坚固你的国位在以色列中，直到永远。”

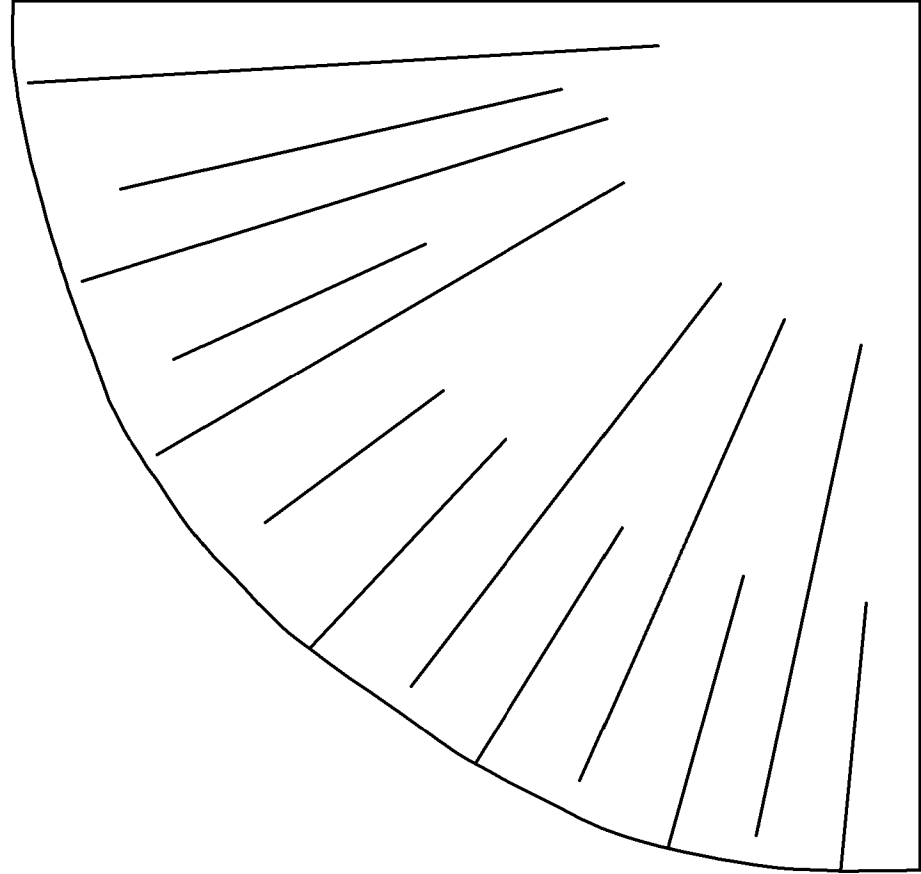

很可惜，所罗门和以色列子民没有诚诚实实的顺服神。所罗门宠爱许多外邦的女子，这些妃嫔诱惑他的心，去顺从别的假神。所罗门行神眼中看为恶的事，不效法他父亲大卫专心顺从神。

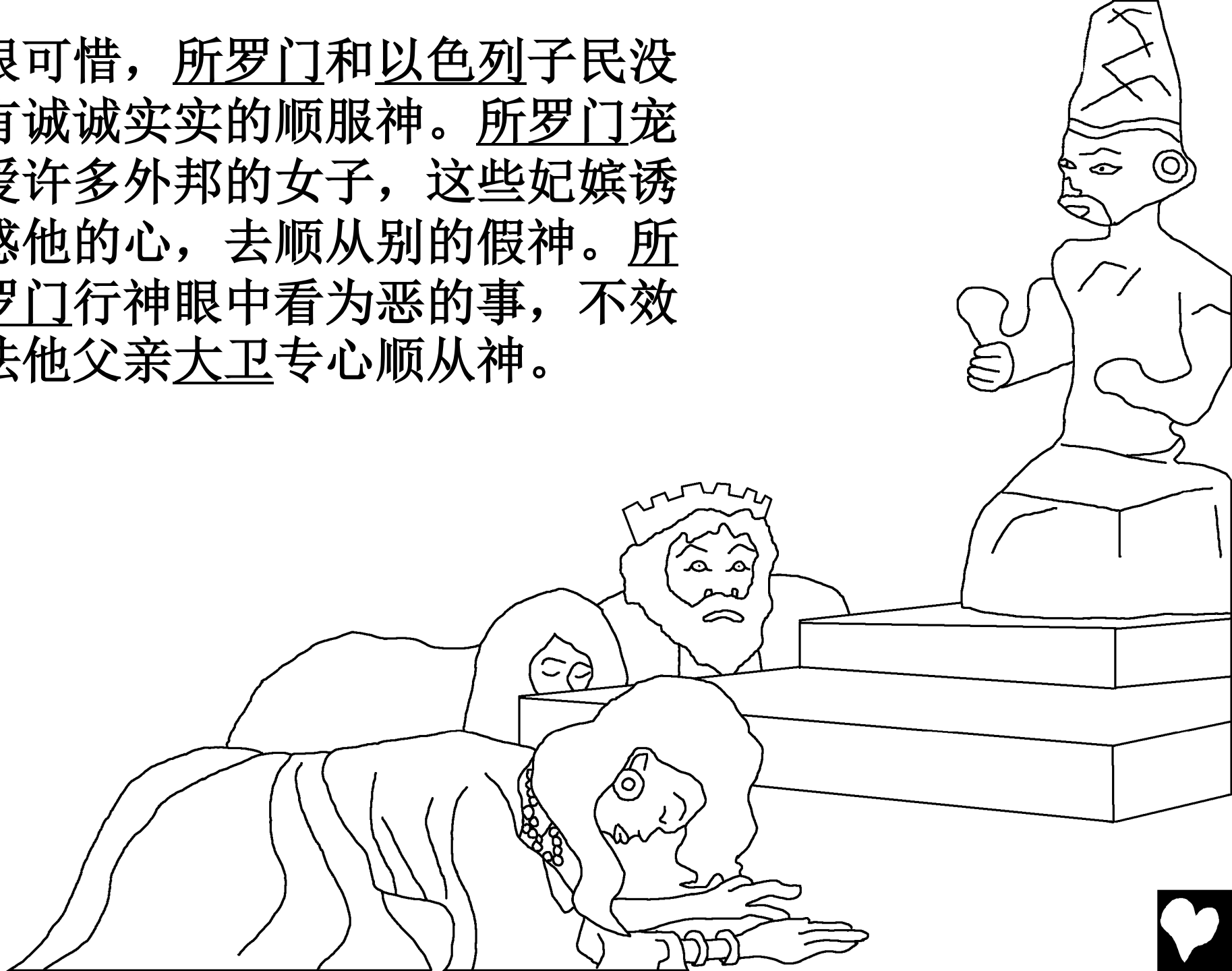

神就兴起所罗门一个大有才能的臣仆耶罗波安。有一日，神藉着先知亚希雅对耶罗波安说：“神必将国从所罗门手里夺回，将十个支派赐给你。”耶罗波安听到之后起身逃往埃及，因为他恐怕所罗门将会杀死他。他就住在那里，直到所罗门死了。

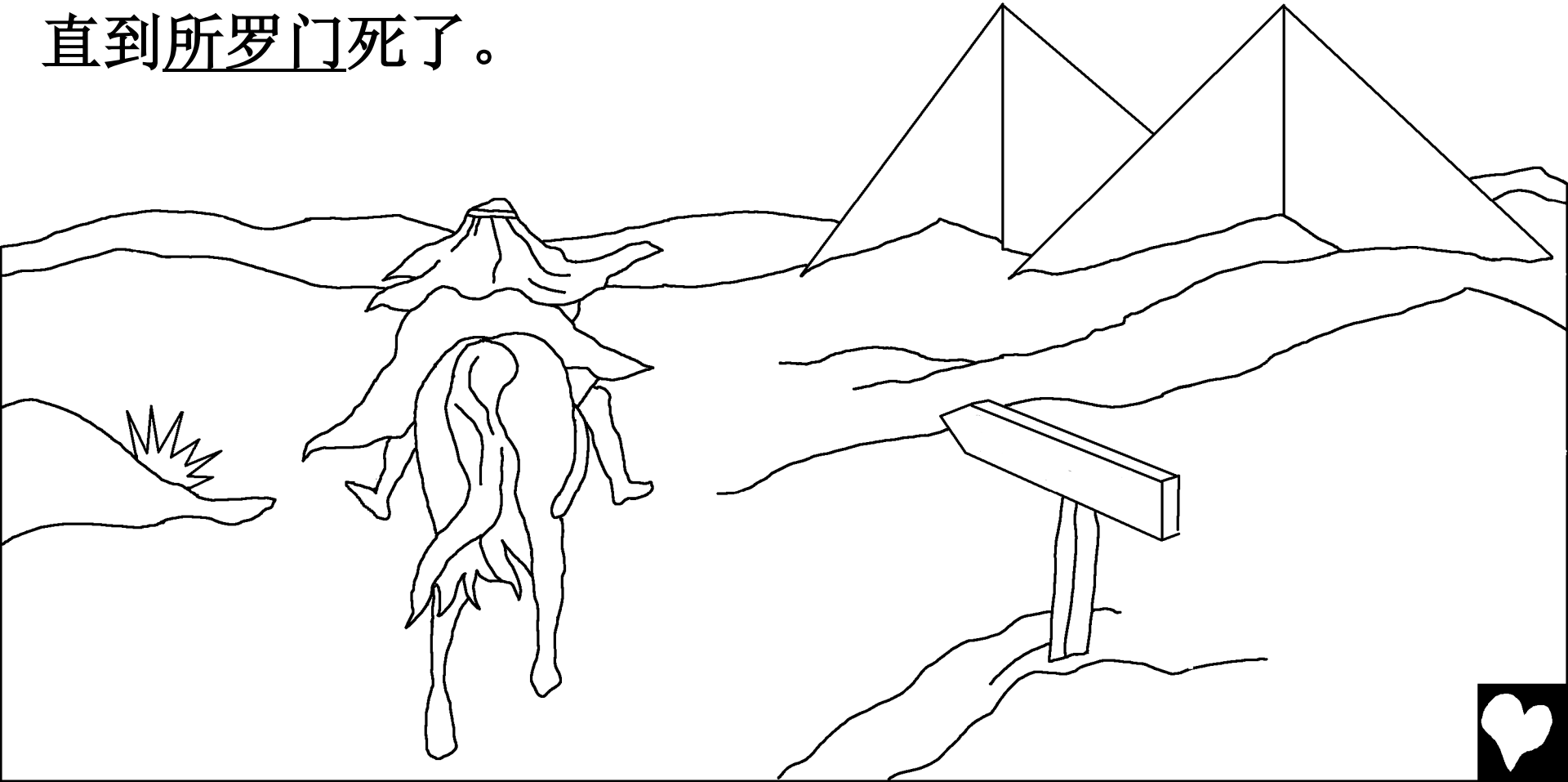

所罗门死了后，他的儿子罗波安接续他作王。罗波安虐待以色列子民，不肯依从百姓。于是以色列的十个支派起来反抗罗波安，都跟从耶罗波安去了，应验了神的先知所说的。

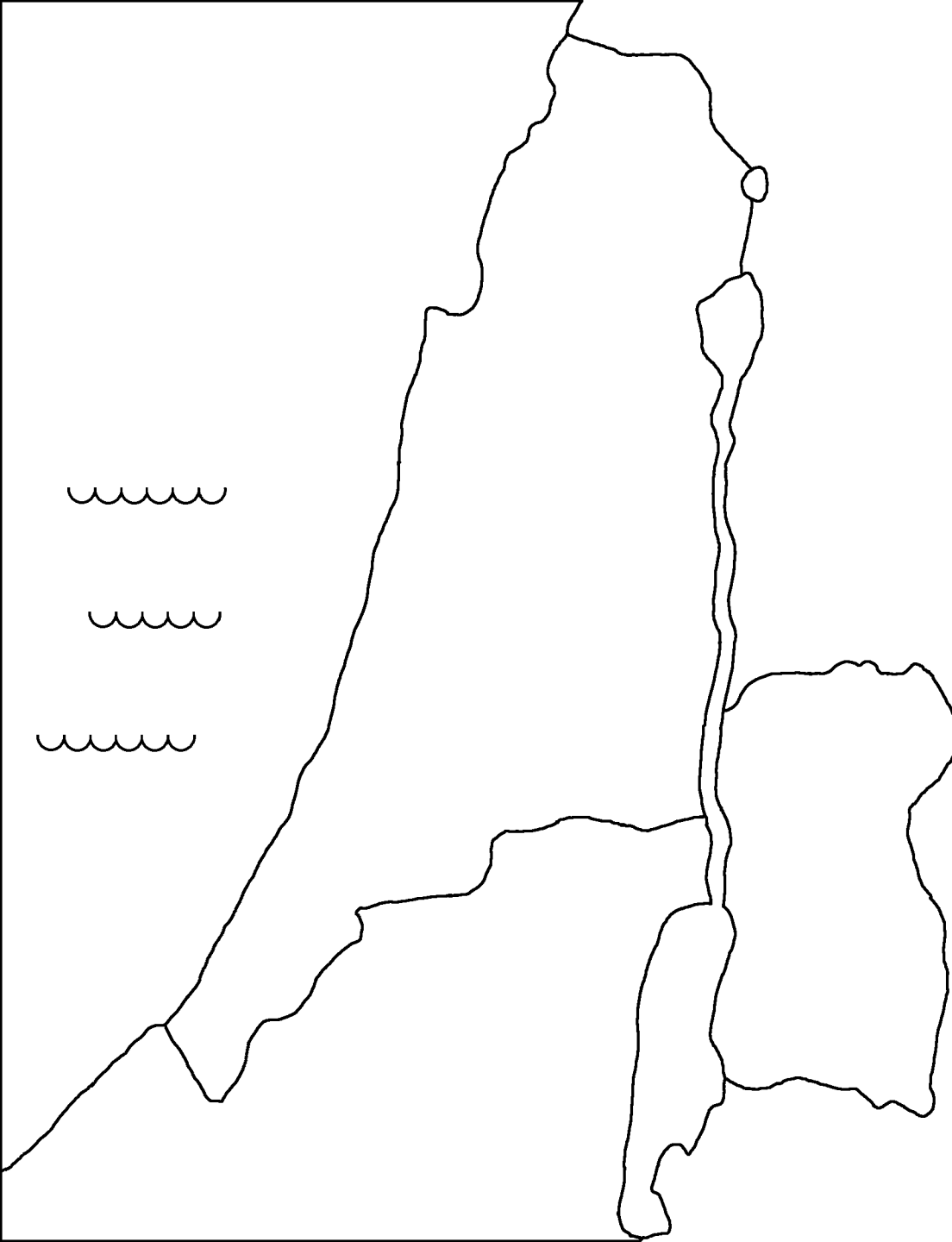

明智的所罗门王

这故事是取自于圣经，那就是上帝的话语

列王纪上第一章至第十二章

“你的言语一解开，就发出亮光。”
诗篇第一百一十九章，第一百三十节



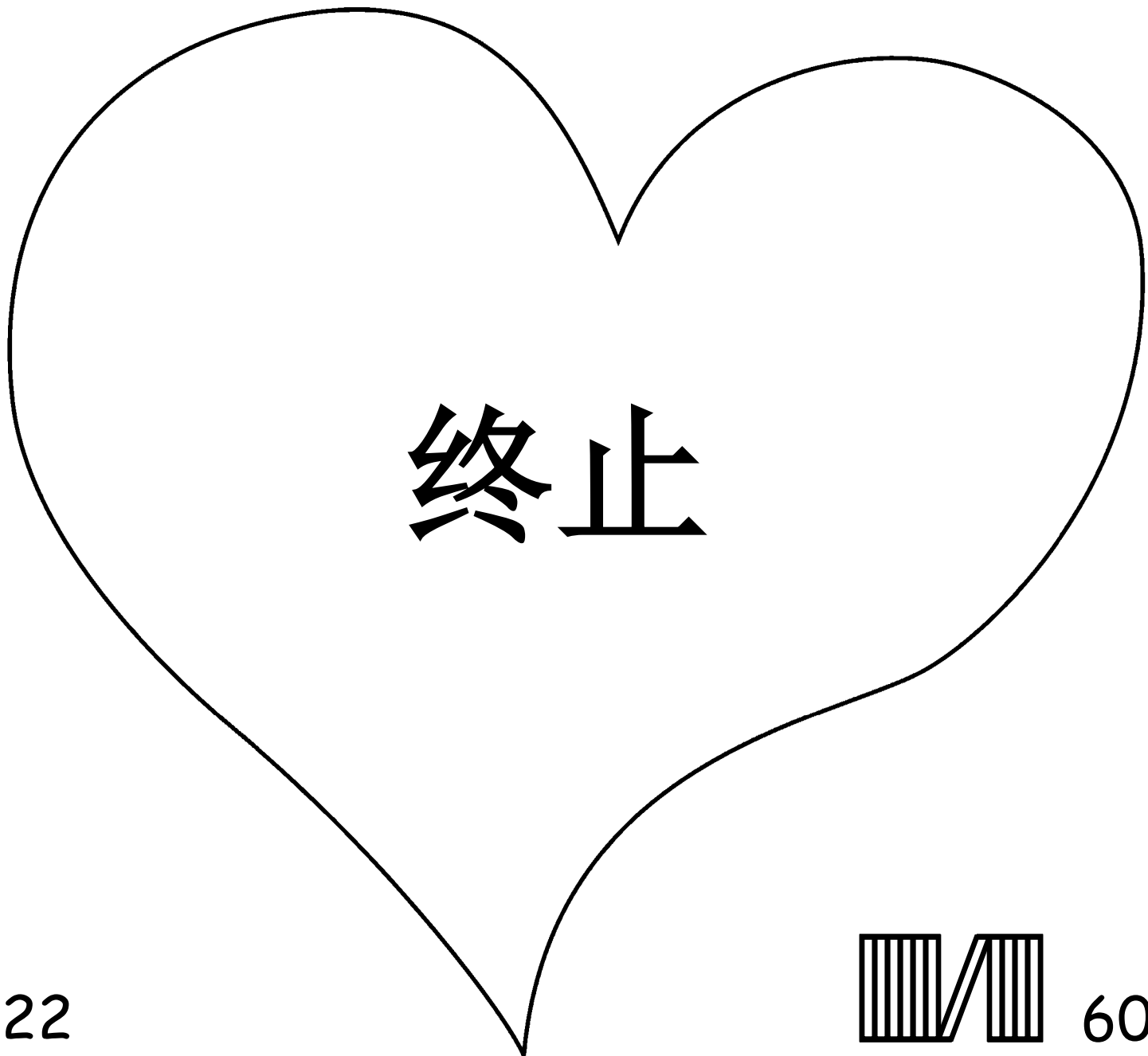

终止

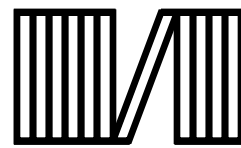

神知道我们每人都做错事，神称这为罪。世人都犯了罪，罪的工价乃是死。

然而神却非常爱你，他甚至把自己的独生爱子耶稣基督都赐给了你，使他担当你的罪，替你死。所以你只有相信那位担当你的罪，替你死而埋葬，神使他从死里复活的耶稣，才能得救。

如果你要悔改，得到神的赦免，你可以作这样的祷告：“神啊，我知道我是个罪人。我相信耶稣替我死在十字架上，我相信耶稣为我流血、受死、埋葬和复活。我现在愿意接受他作我的救主。我感谢你赦免了我的罪，赐给我救恩和永生。阿们。”你只有藉着对神话语和救恩的信心才能得救。

在你得救以后，为了使你灵性长进，你每天应当

- (1) 祷告 —— 你对神说话。
- (2) 读 圣经 —— 神向你说话。

约翰福音第三章十六节

