

网上儿童圣经故事 呈献

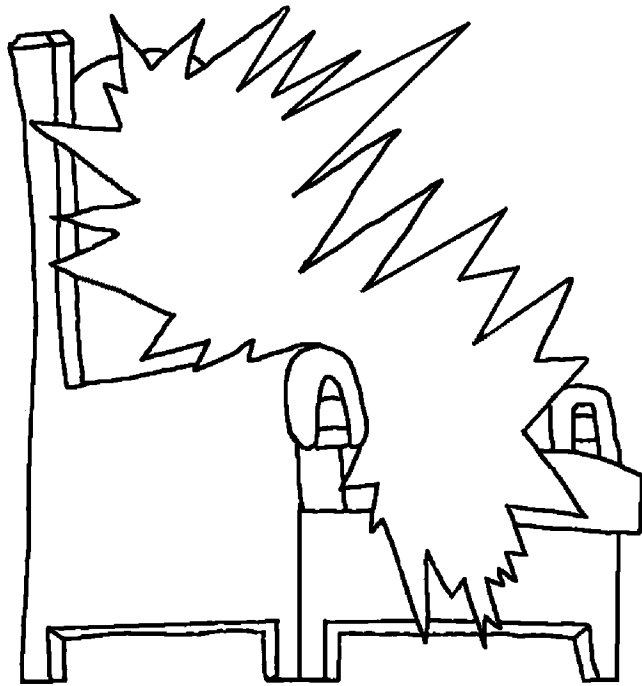

天堂，神美
好的家



翻译者：何淑芬
原文：Edward Hughes
插图：Lazarus
Alastair Paterson
电脑改编：Sarah S.
出版：Bible for Children
www.M1914.org

BFC
PO Box 3
Winnipeg, MB R3C 2G1
Canada

©2021 Bible for Children, Inc.
准许复制任何之文字及插图，不可变卖。



当耶稣还在世上时，他向他的门徒讲解关于天堂的事。
耶稣称天堂为“我父之家”，
在那里有许多美好的住处。

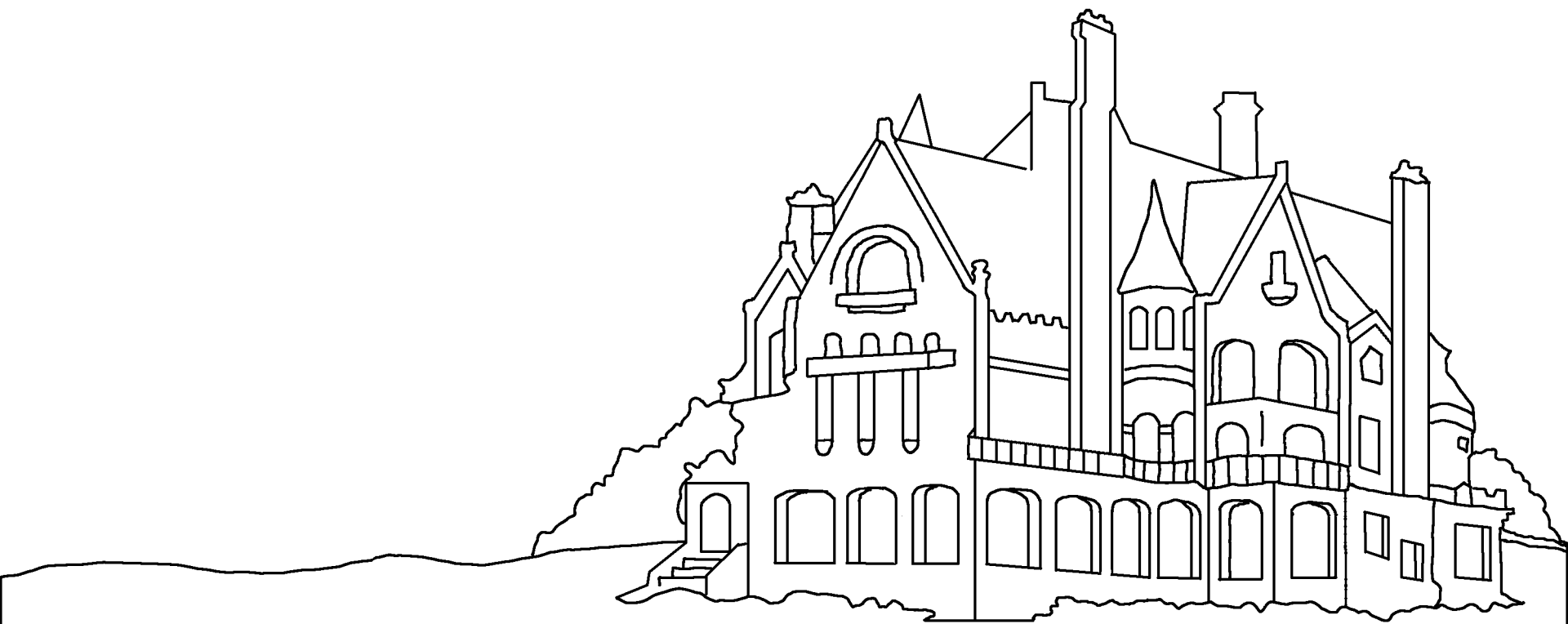

耶稣说：“我去原是为你们预备地方。我若去为你们预备了地方，就必再来接你们到我那里去。”耶稣从死里复活后，就升天到天堂。当门徒正看着的时候，耶稣就被取上升，有一朵云彩把他接去。

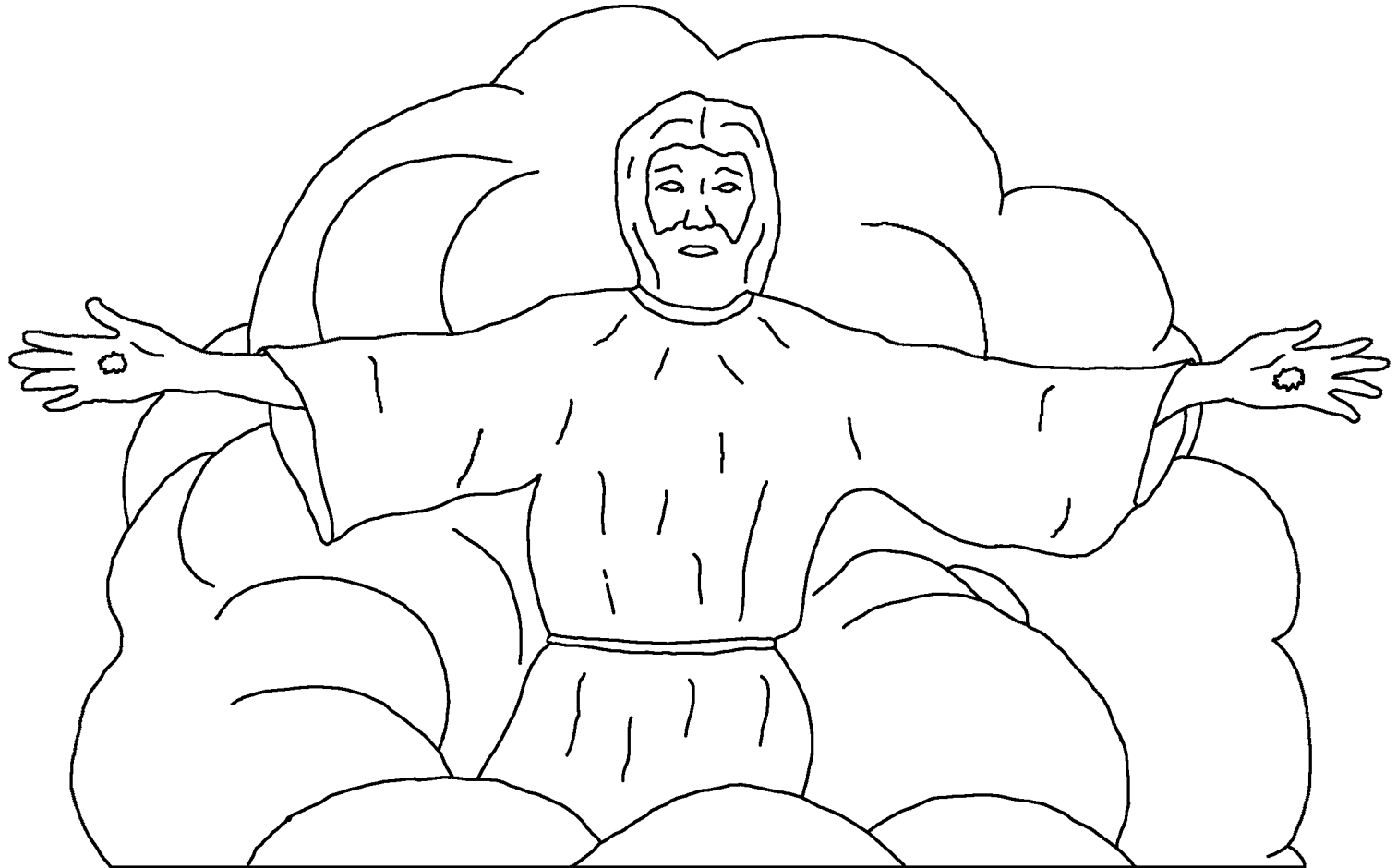

从那一刻起，基督徒从不忘记耶稣给他们的诺言：他将回来接他们。耶稣又说，他回来的日子，没有人知道。

那么，那些在耶稣回来之前已过世的信徒呢？

《圣经》告诉我们说，凡相信耶稣的，离开了身体就与神同住。



与主同在



〈启示录〉是《圣经》最后的一本书。这本书告诉我们天堂是个极好的地方，这也是神寄住的地方。虽然神是无所不在，但是他的宝座切实是在天上。

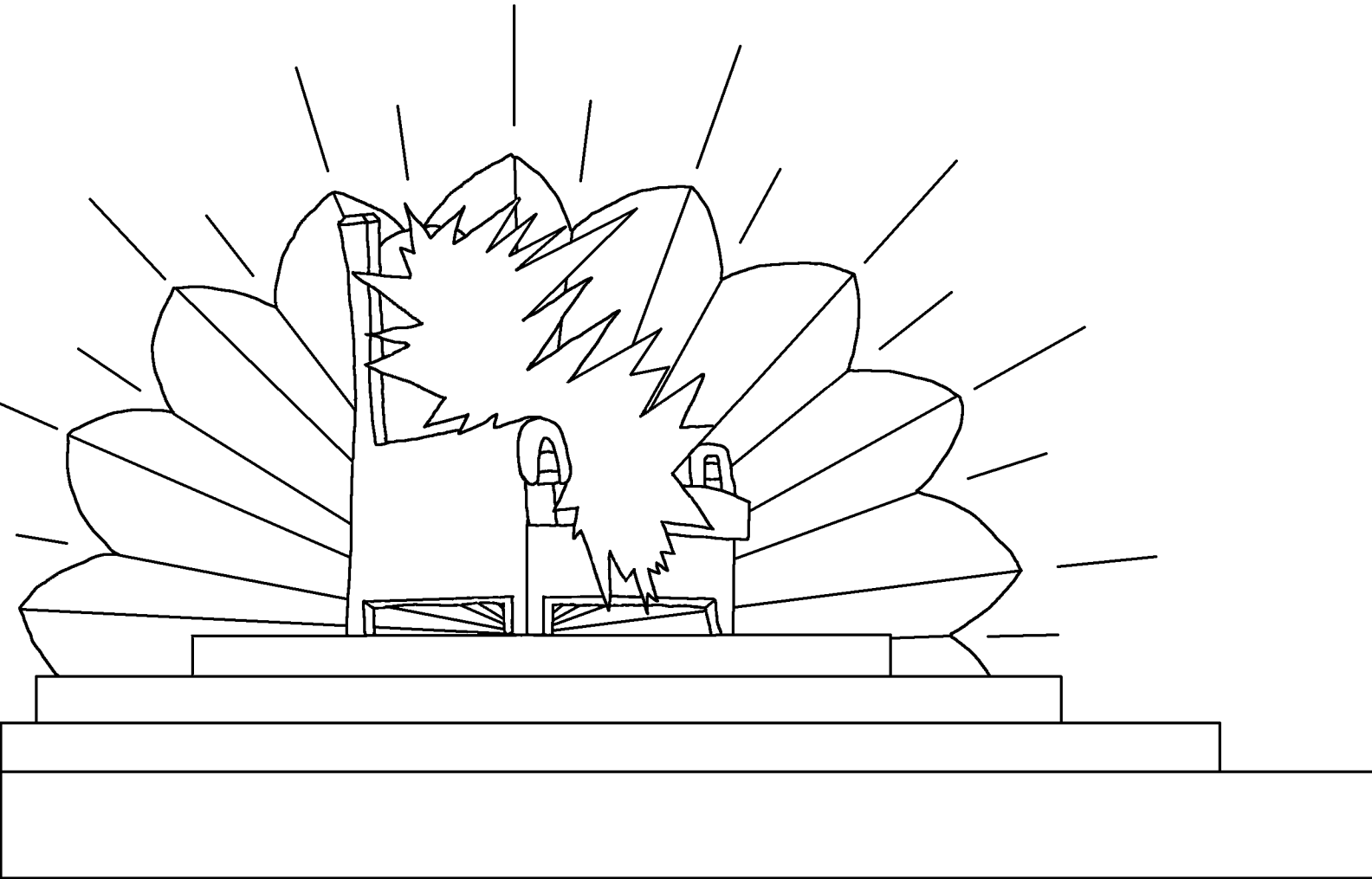

《圣经》也告诉我们，所有相信
耶稣死了上天堂的人，无论大小，
都与众天使在天上唱歌赞美神。

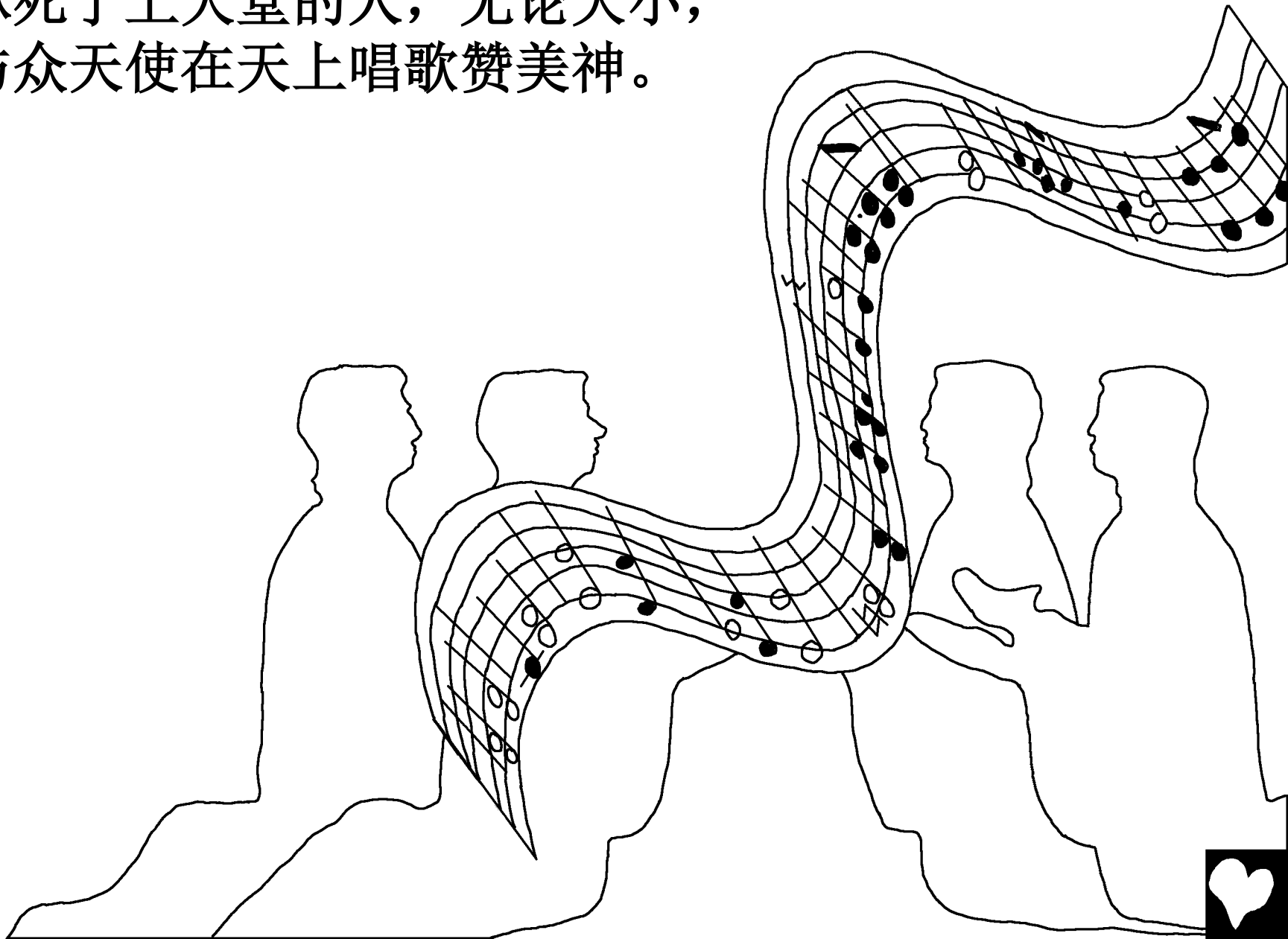

他们唱的其中一首歌说：

“你是配的，因为你曾用自己的血从各族、各国中把我们买回来，叫我们作祭司归于神和执掌王权。”

（启示录 5:9-10）

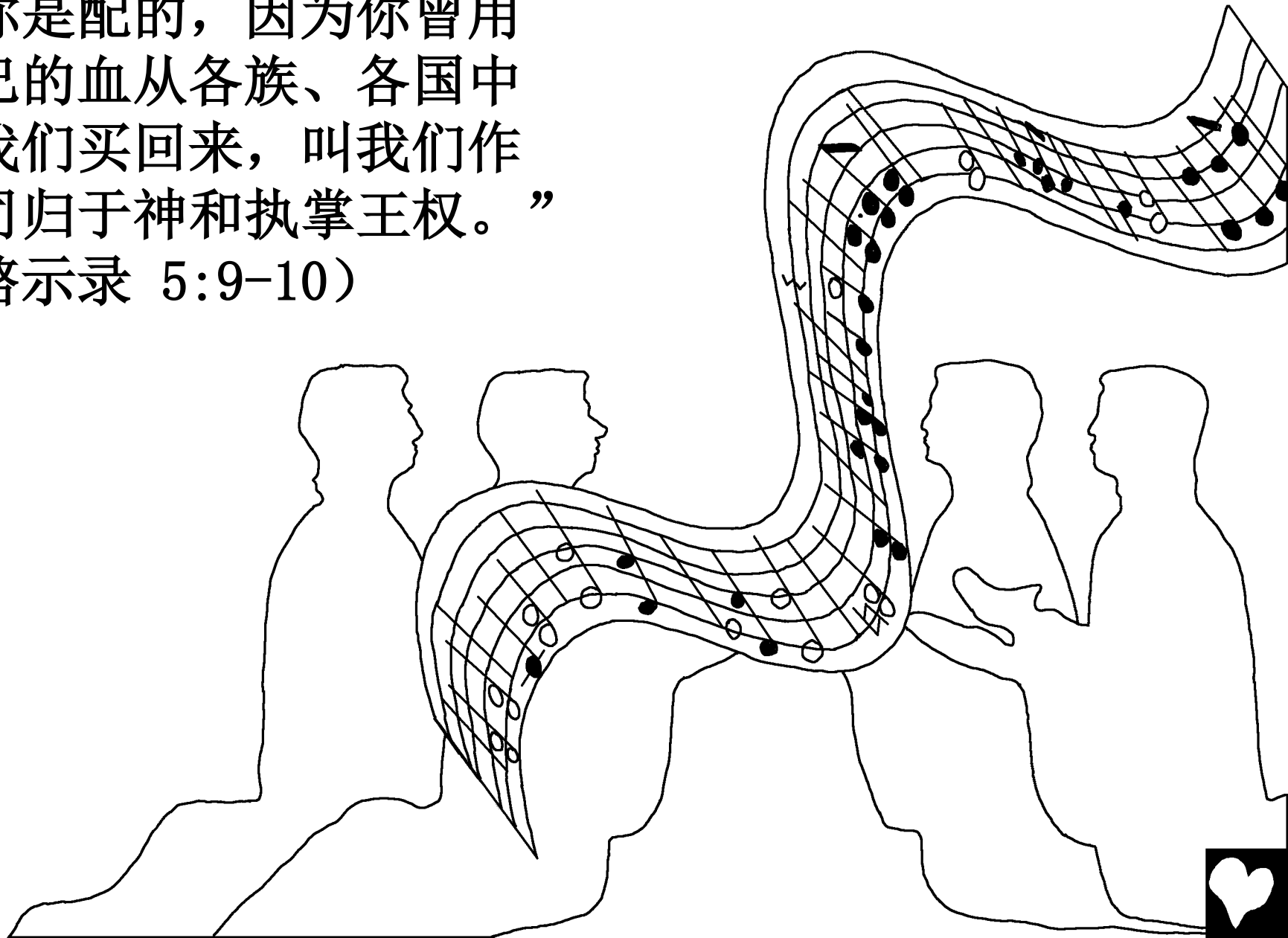

《圣经》最后的几页描述天堂为“新耶路撒冷”。这城的城墙很高大，是用碧玉造的，明如水晶。城墙的根基又是用各样宝石修饰。每一个城门是一颗大珍珠！

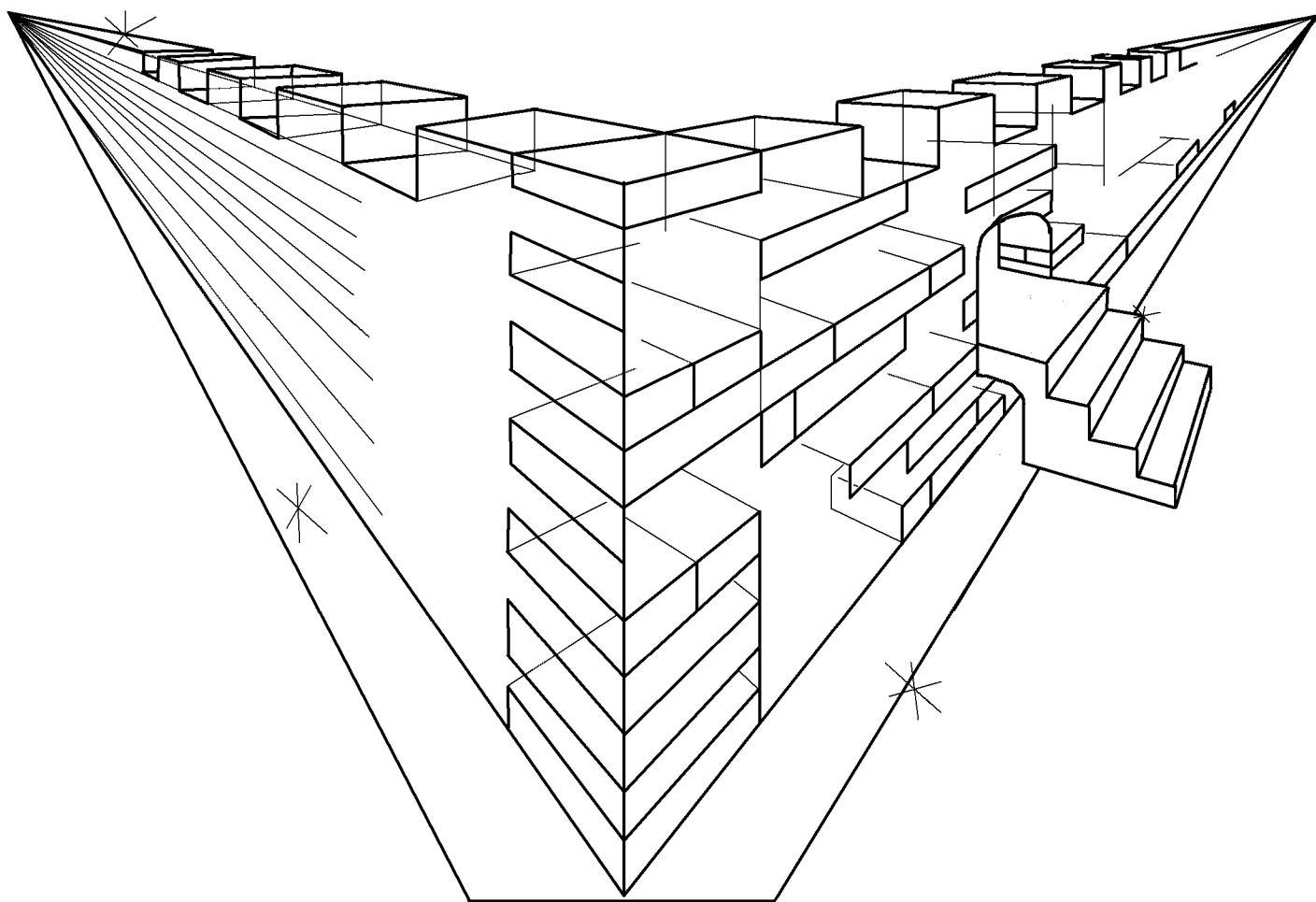

城门白昼总不关闭。来吧，让我们进去里面看一看。
哇！天堂真是太美好了。这城是精金的，城内的街道也是精金，好像明透的玻璃。

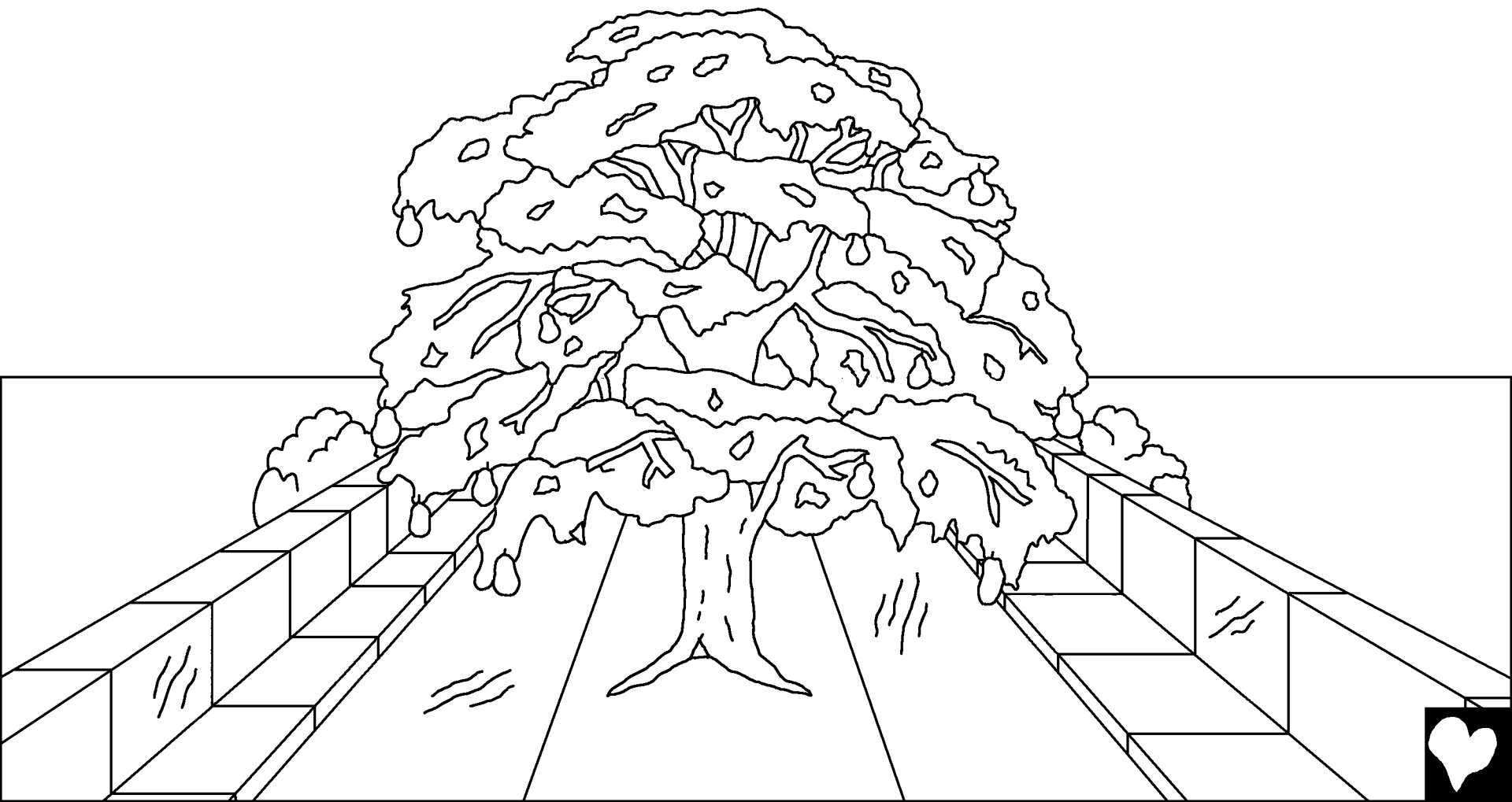

城内街道当中一道生命水的河，明亮如水晶，从神的宝座流出来。在河这边与那边有生命树，结十二样的果子，每月都结果子；树上的叶子乃为医治万民。

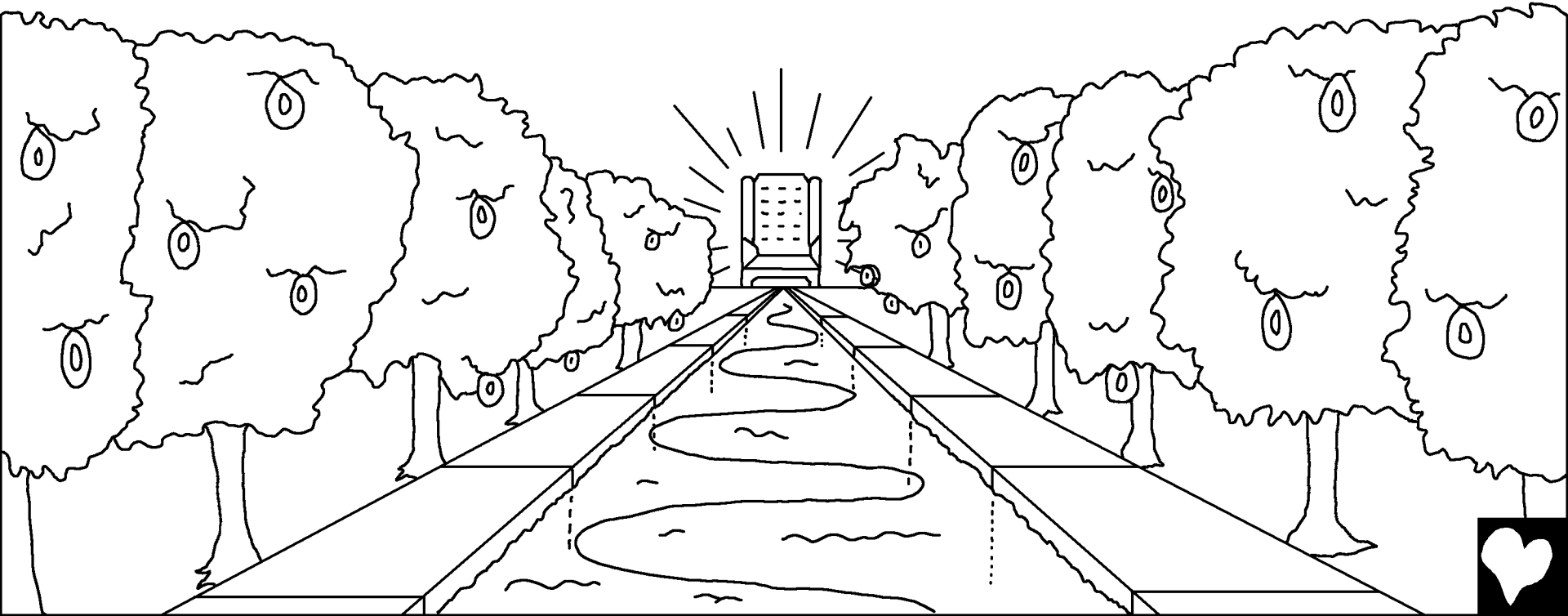

在天堂里不再有黑夜；也不用灯光、日光，
因为 神要光照他们。

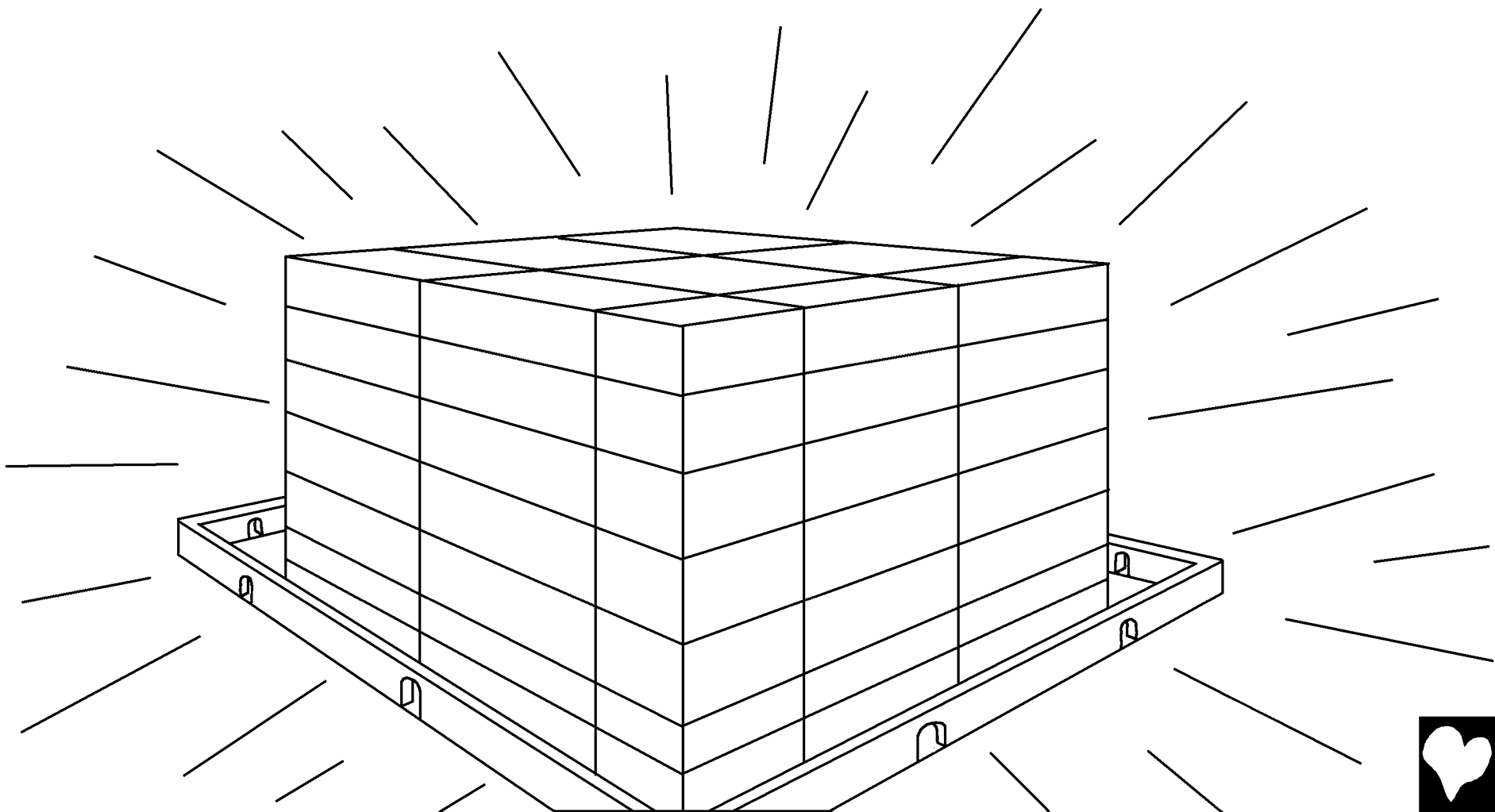

在新耶路撒冷城里的动物都是驯服的。
豺狼与羔羊一同吃草；狮子必吃草与牛一样；
神说：“在我圣山的遍处，
这一切都不伤人，不害物。”

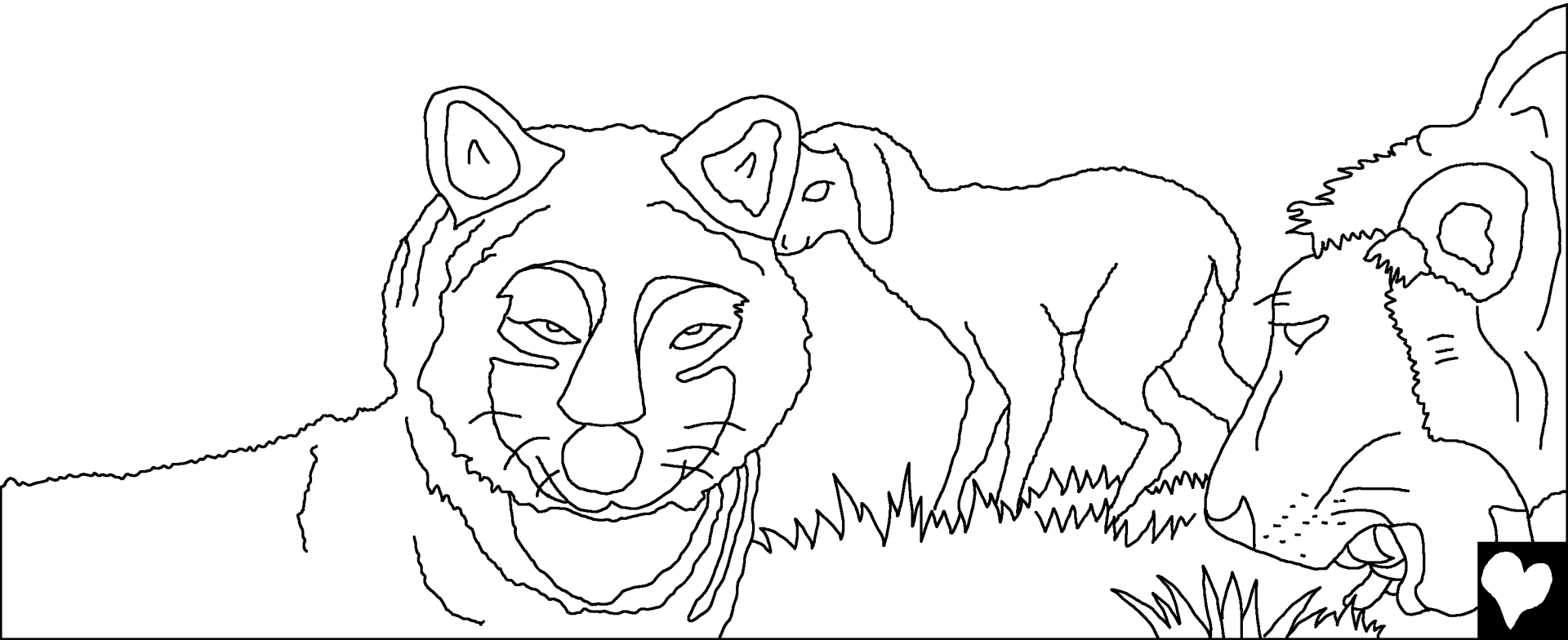

在天堂我们可以真正的享有平安。因为这里不再有伤天害理的事。凡行邪术的、淫乱的、杀人的、拜偶像的，并一切喜好说谎言、编造虚谎的都不能进城内。



主耶和華必擦去各人脸上的眼泪，
神应许我们悲哀的日子也完毕了。



在那里不再有死亡，也不再有悲哀、哭号、疼痛，
因为以前的事都过去了。神要亲自与他的子民同住。



最重要的是，凡信靠耶稣基督为他的救主，
并顺从神的人，得与神在天堂同住。

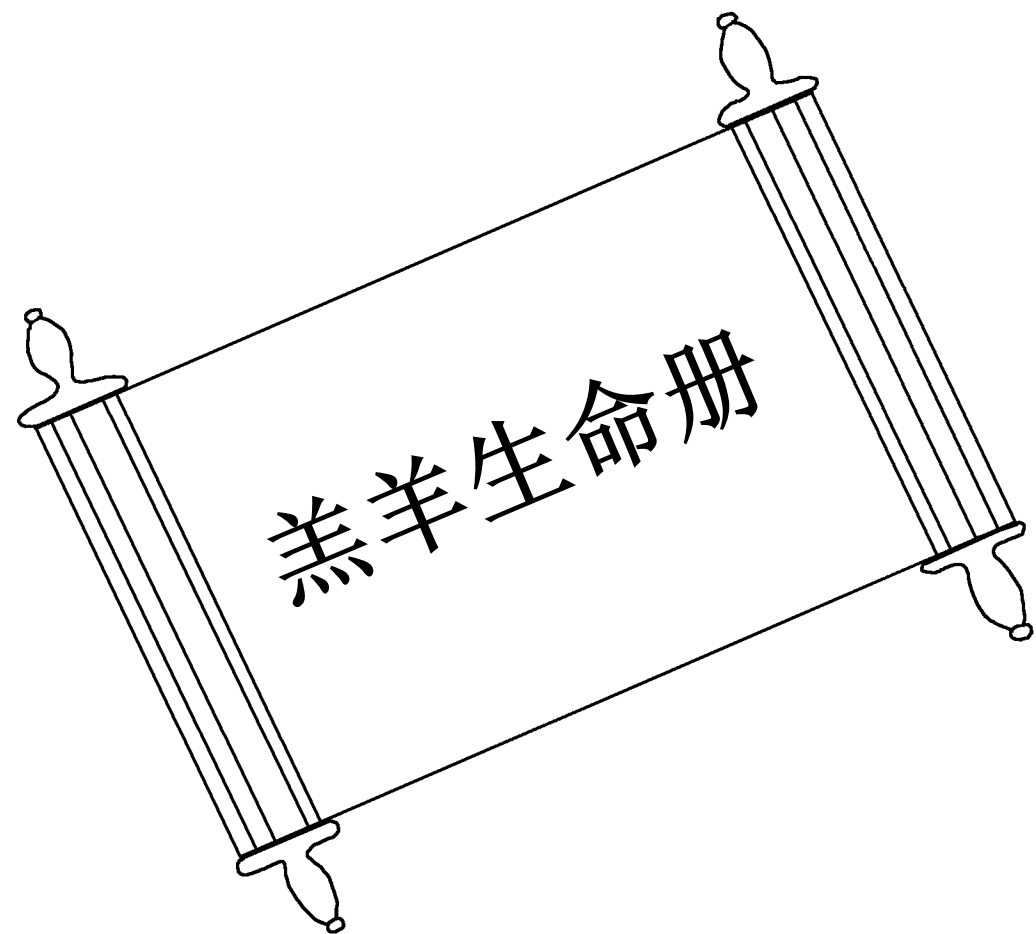

只有名字写在羔羊生命册上的才得进去，
那就是凭着信心接受耶稣的人。
你的名字是否记在生命册上吗？

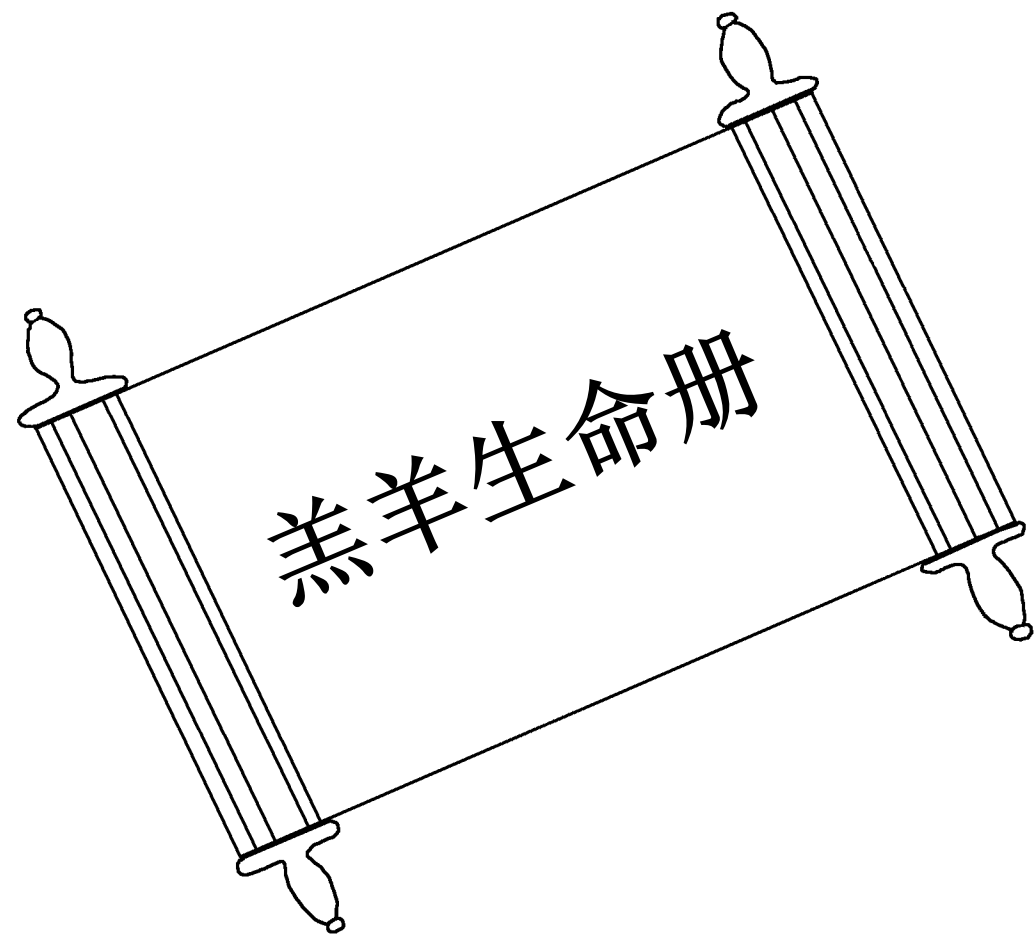

《圣经》最终的几句话是要邀请每一个人。

圣灵和新妇都说：“来！”听见的人也该说：“来！”
口渴的人也当来；愿意的，都可以白白取生命的水喝。

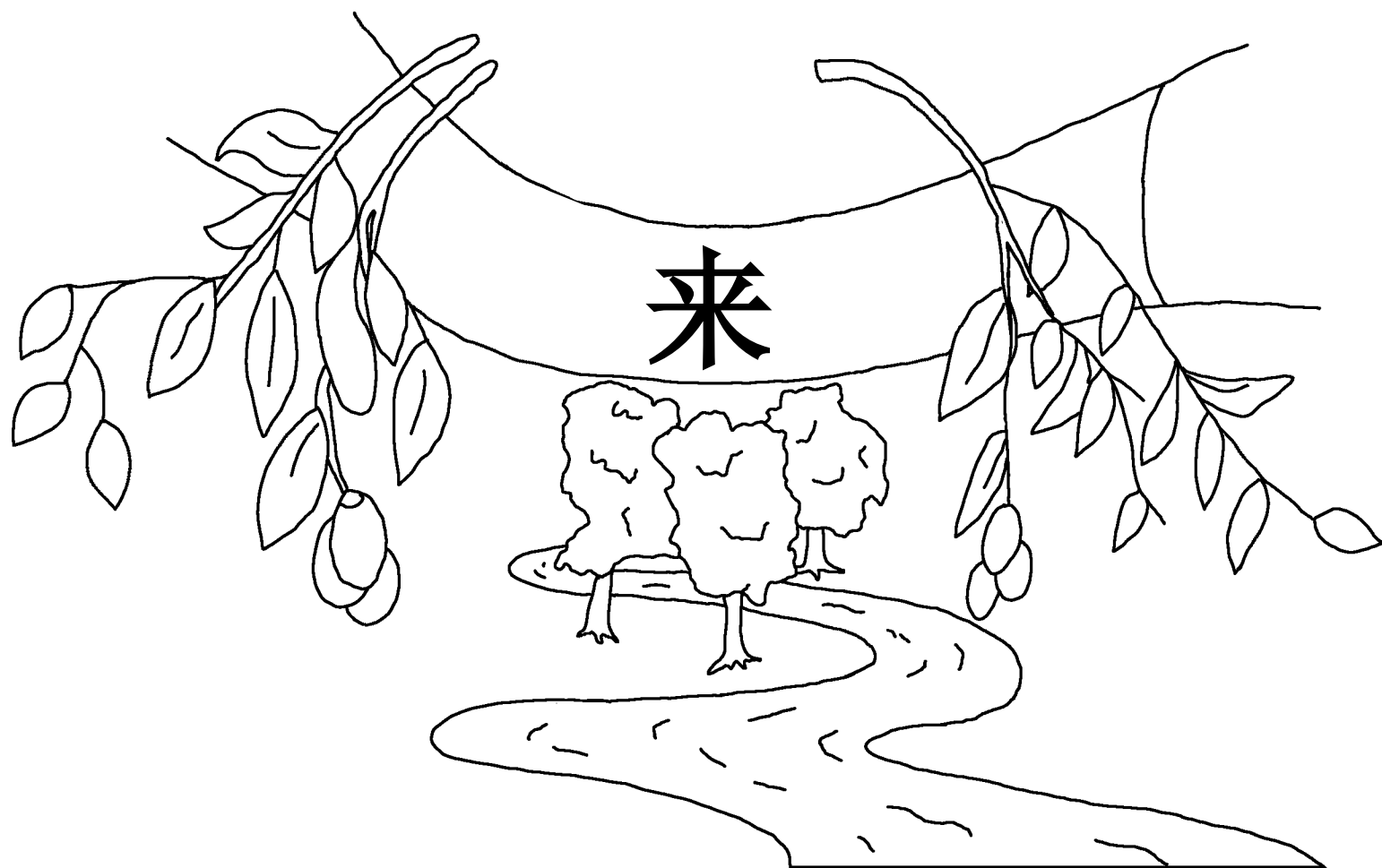

天堂，神美好的家

这故事是取自于圣经，那就是上帝的话语

约翰福音第十四章，哥林多后书第五章，
启示录第四，二十一章和第二十二章

“你的言语一解开，就发出亮光。”
诗篇第一百一十九章，第一百三十节



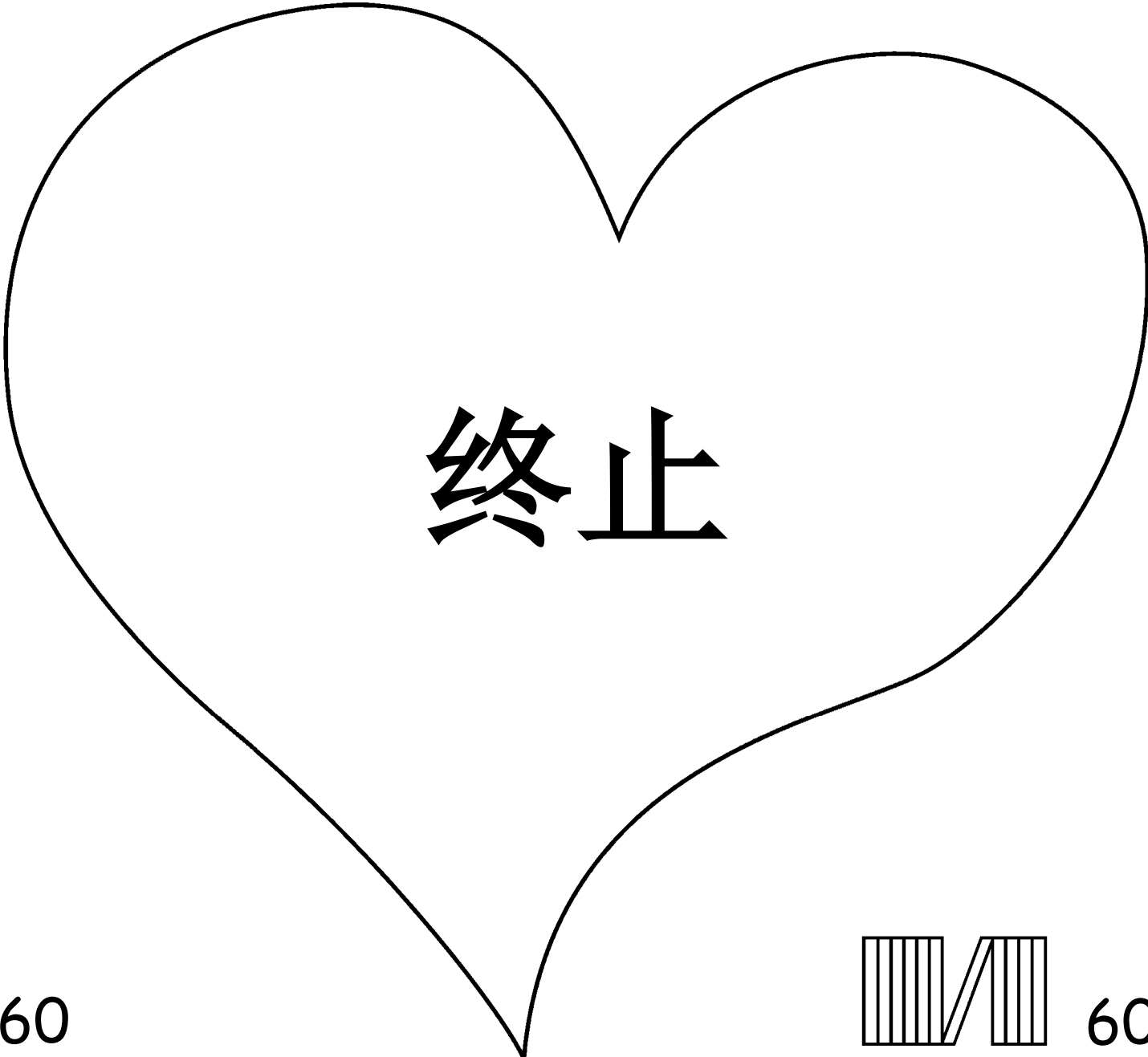

60

60



神知道我们每人都做错事，神称这为罪。世人都犯了罪，罪的工价乃是死。

然而神却非常爱你，他甚至把自己的独生爱子耶稣基督都赐给了你，使他担当你的罪，替你死。所以你只有相信那位担当你的罪，替你死而埋葬，神使他从死里复活的耶稣，才能得救。

如果你要悔改，得到神的赦免，你可以作这样的祷告：“神啊，我知道我是个罪人。我相信耶稣替我死在十字架上，我相信耶稣为我流血、受死、埋葬和复活。我现在愿意接受他作我的救主。我感谢你赦免了我的罪，赐给我救恩和永生。阿们。”你只有藉着对神话语和救恩的信心才能得救。

在你得救以后，为了使你灵性长进，你每天应当

- (1) 祷告 —— 你对神说话。
- (2) 读 圣经 —— 神向你说话。

约翰福音第三章十六节

