

網上兒童聖經故事

呈獻

約拿和大魚

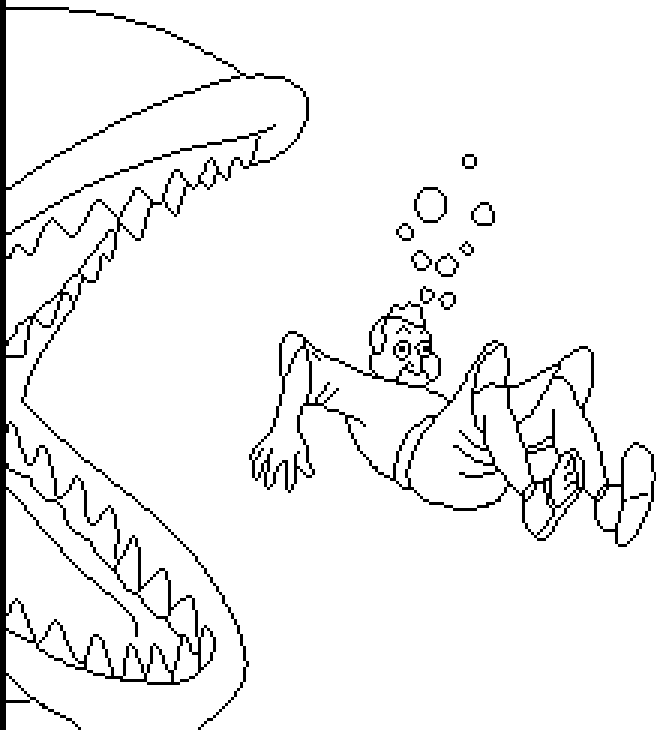

翻譯者：龍笑娟
原文：Edward Hughes
插圖：Jonathan Hay
電腦改編：Mary-Anne S.
出版：Bible for Children
www.M1914.org

BFC
PO Box 3
Winnipeg, MB R3C 2G1
Canada

©2013 Bible for Children, Inc.
准許複製任何之文字及插圖，不可變賣。



很多年前，一個名叫約拿的人住在以色列地。有一天，神叫他去世界上最強大的城市尼尼微。
約拿要警告那裡的人，說神知道他們是何等邪惡。

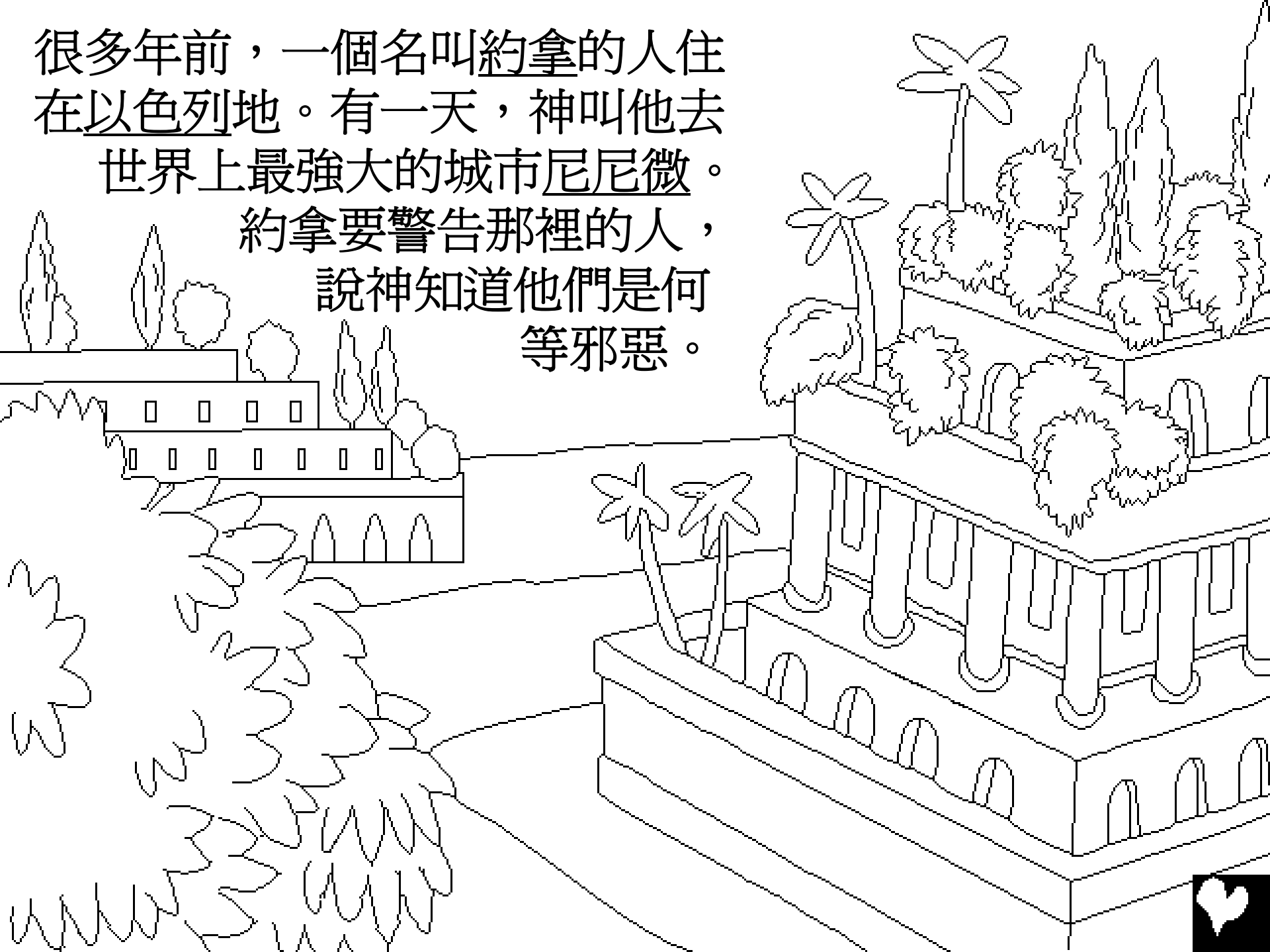

約拿不肯服從神！他不去尼尼微，
反而上了一艘駛往相反方向的船，
去一個叫他施的地方。

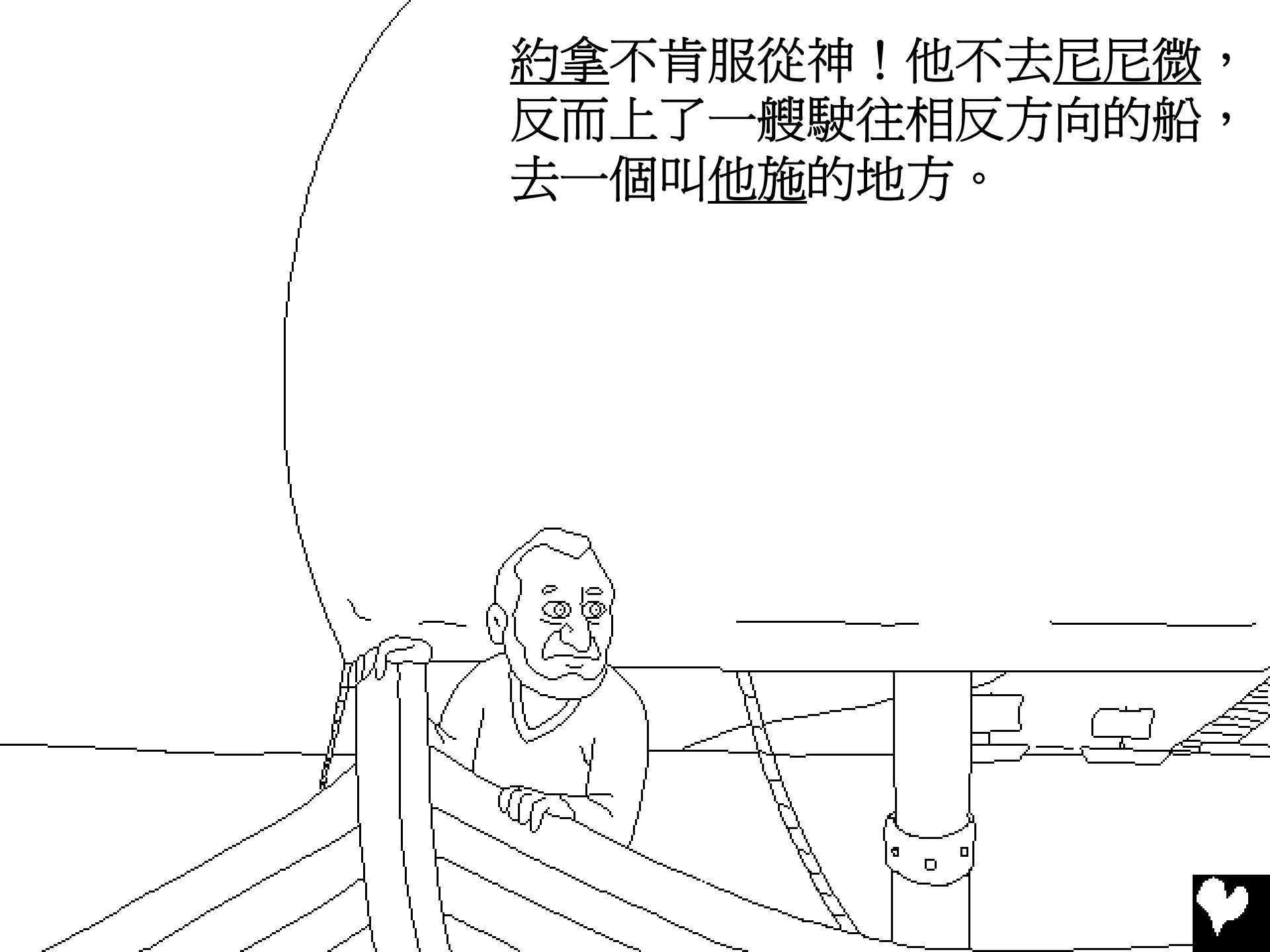

耶和華神在海上颳起大風，那是一場暴風！
水手都害怕船會破裂和下沉。

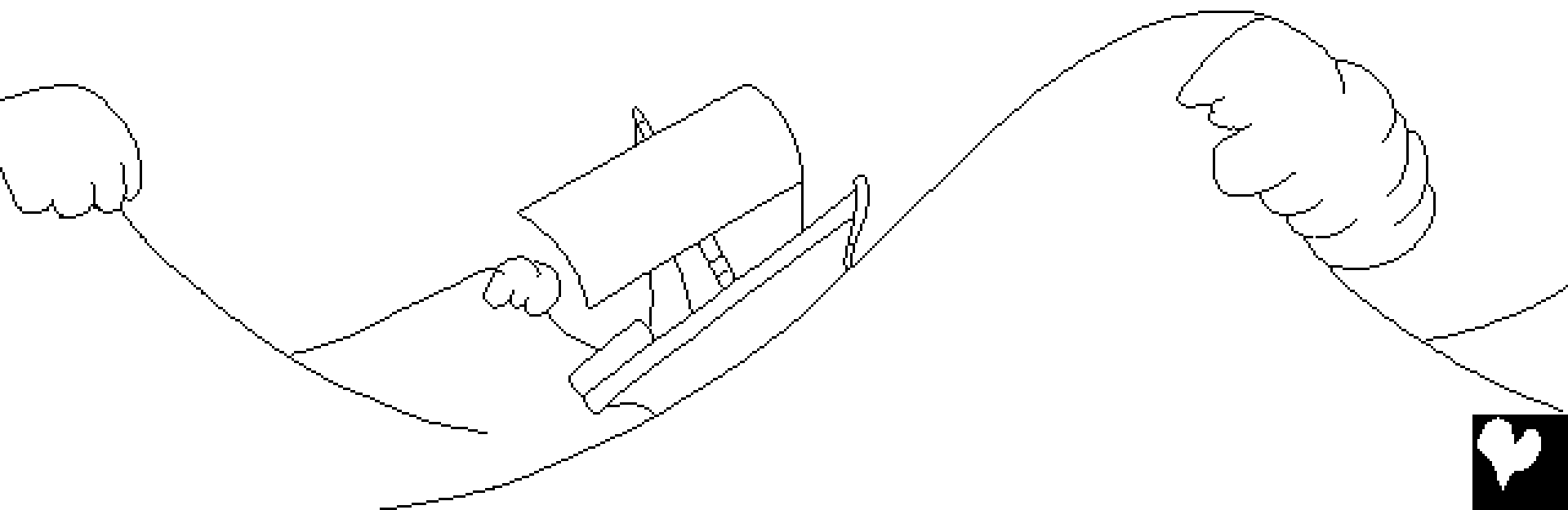

暴風愈來愈厲害，水手都很驚慌，紛紛求告自己的神明，又把所有貨物拋進海裡，來減輕船的載重，但情況卻沒有改善。

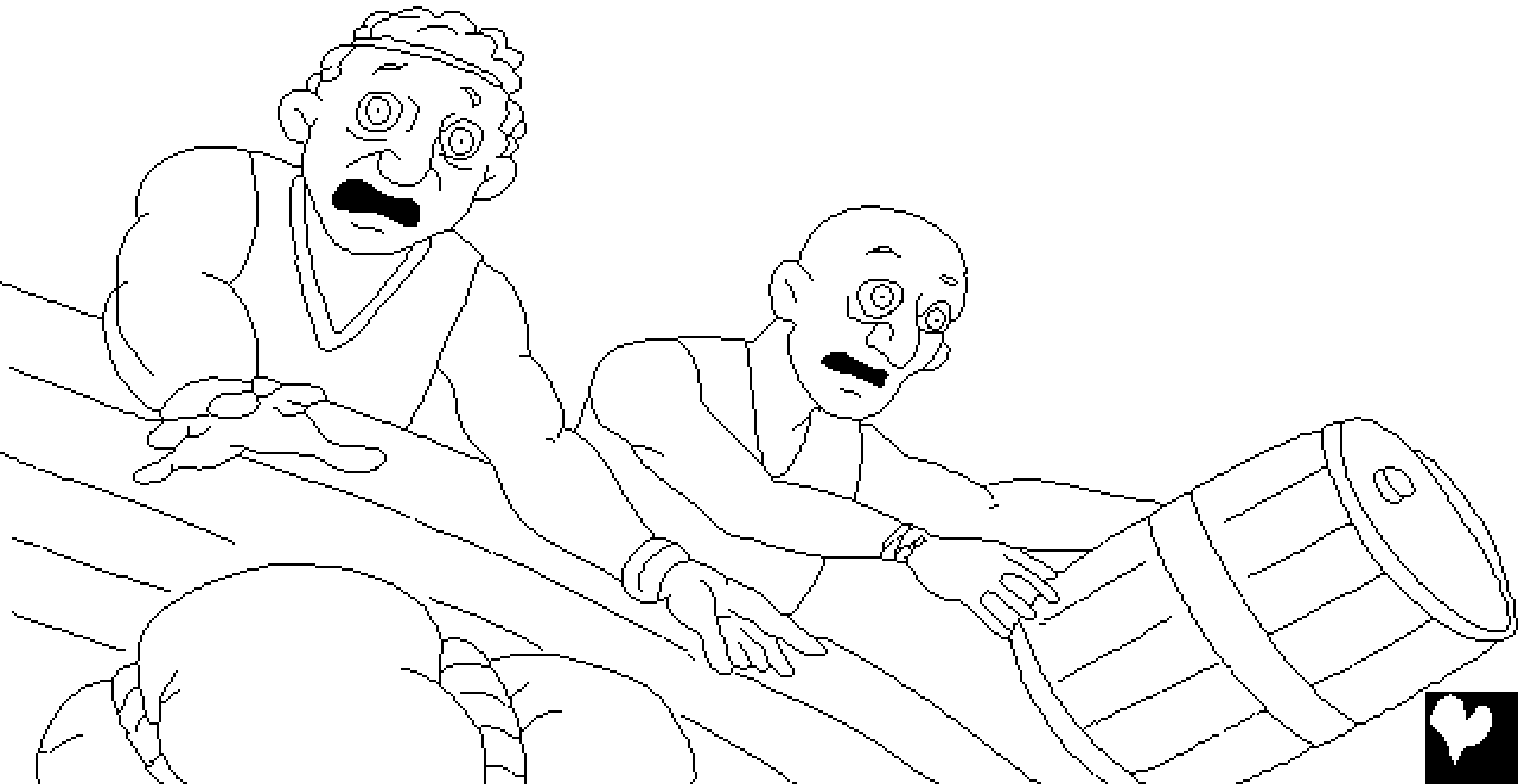

約拿是船上唯一沒有祈禱的人，他卻在艙底躺臥沉睡。
船長找到他，說：“你怎麼還在沉睡呢？起來！
求告你的神明！或者神明顧念我們，
使我們不致滅亡。”

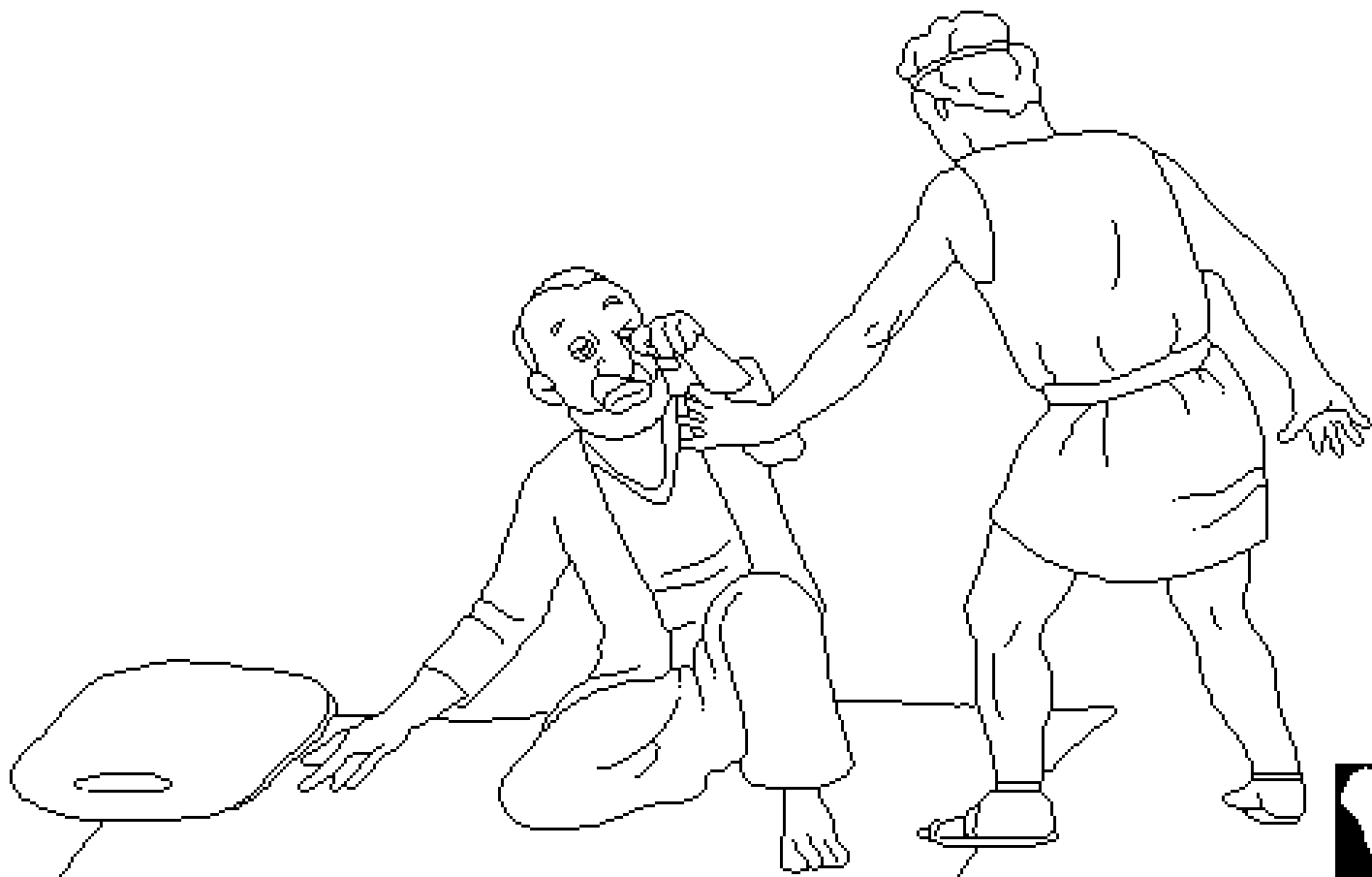

水手不久斷定他們遇到的麻煩，是和約拿有關的。
約拿告訴他們，他正在躲避耶和華。他們問：
“我們當向你做什麼，才能使海浪平靜呢？”
約拿回答：“你們把我抬起來，拋在海裡便行；
因我肯定你們遭遇這大風
浪是因我的緣故。”

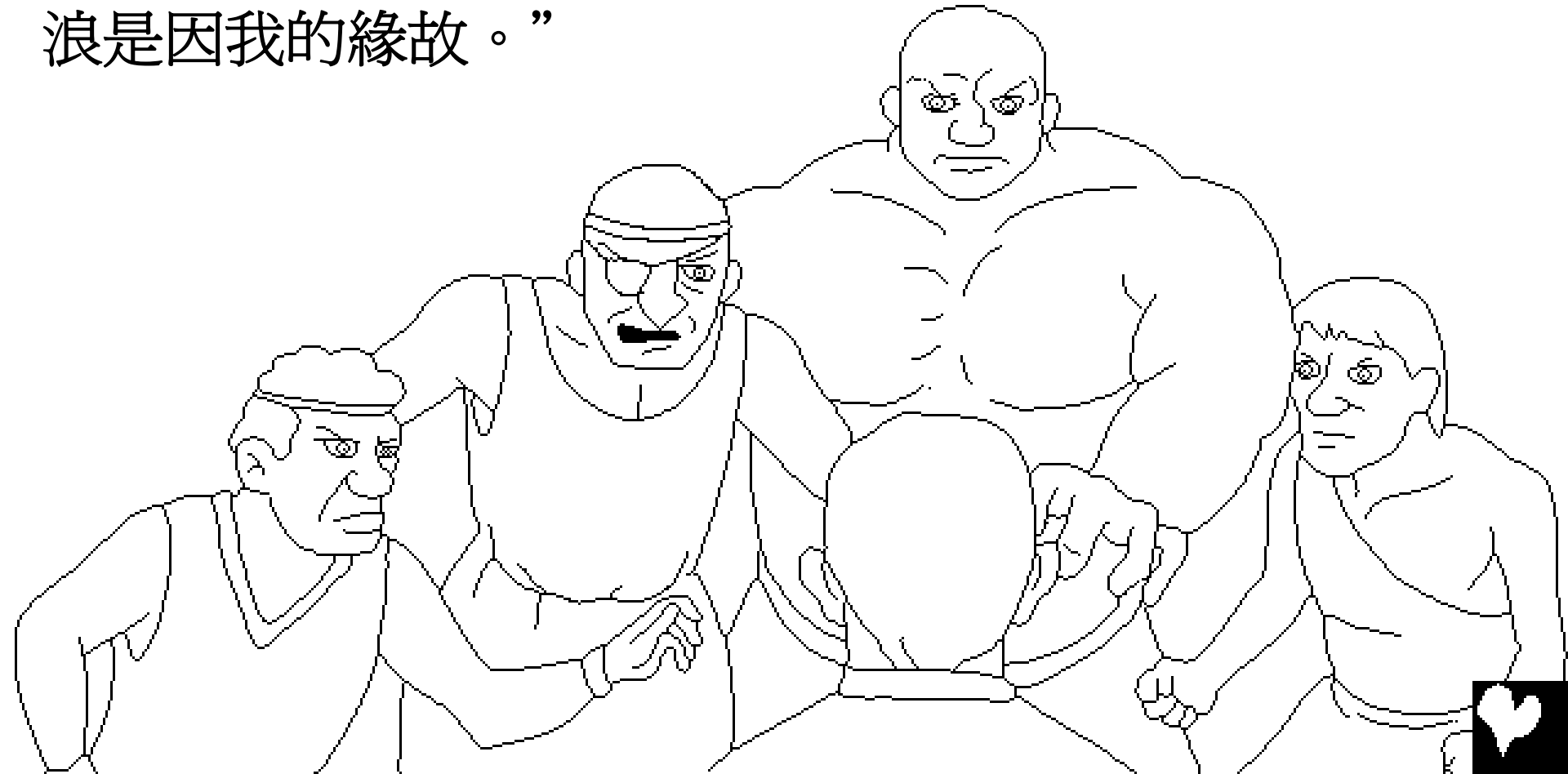

水手不想把約拿拋下海，
所以努力划槳，
想把船靠近陸地，
卻是不能。
那時只有一件事
可以做！



水手祈求神赦免後，便抬起約拿，
把他拋進海裡。

當約拿在海
浪下消失時，
海便變得風平浪靜。
這突如其來的天氣改變，
令水手感到比風暴更可怕，
他們必定知道只有
神才能這樣行，
於是帶著恐懼和驚奇，
敬拜耶和華。



與此同時，
這個不服從的使者遇到一件出乎意料的事。
當約拿無助地
沉到海的深處，
他知道沒有什麼
能救他免於淹死，
他也可能會淹死
——但是神
另有計劃。



耶和華預備了一條大魚吞下約拿，
那條魚來得正及時！吞了一口，
約拿便離開了海，進入了魚腹中。
約拿留在那裡三天，
有很多時間思考和祈禱。

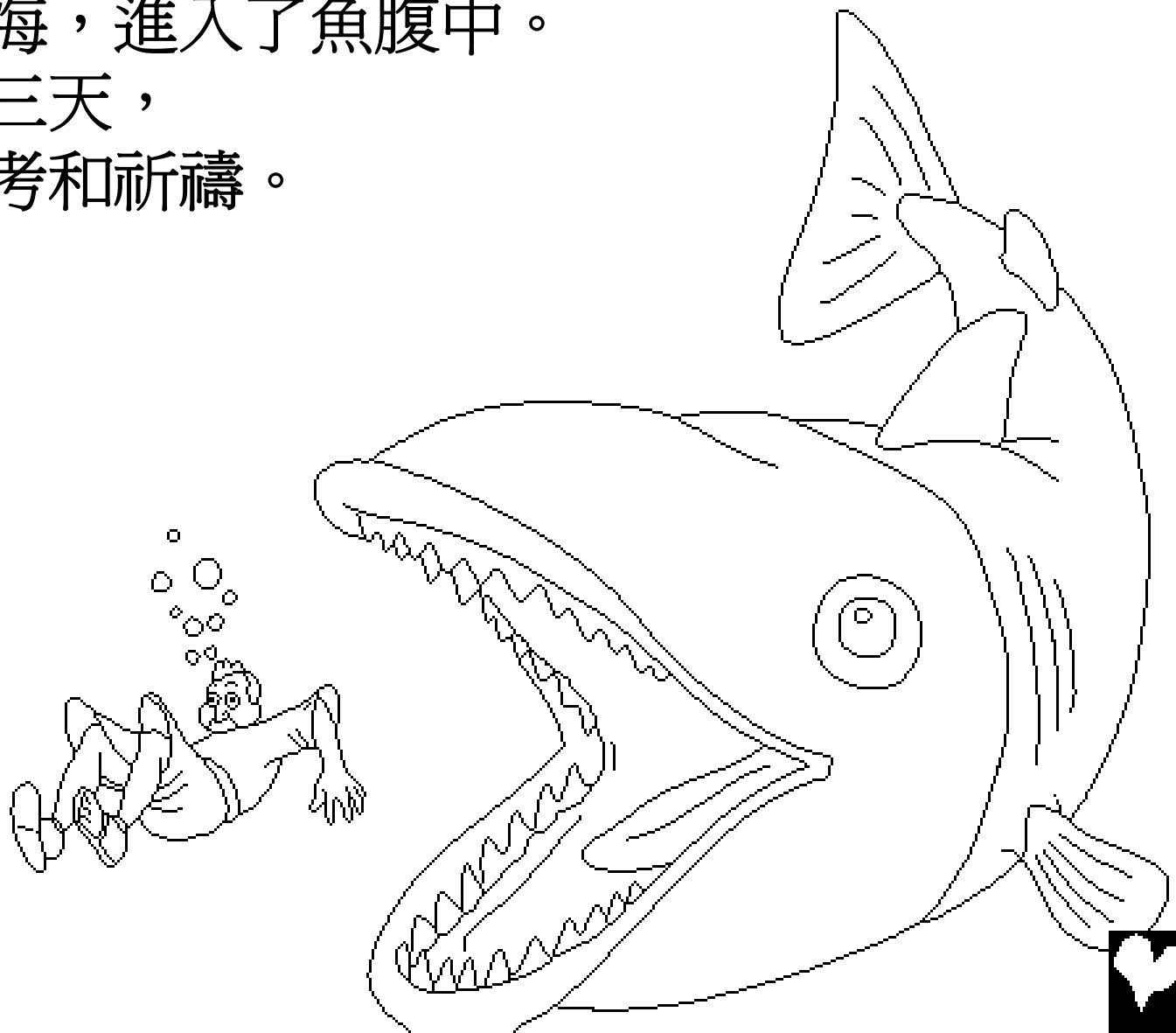

三天後，約拿最終答應服從神，神立刻向那條魚說話，牠便把約拿吐在海濱。

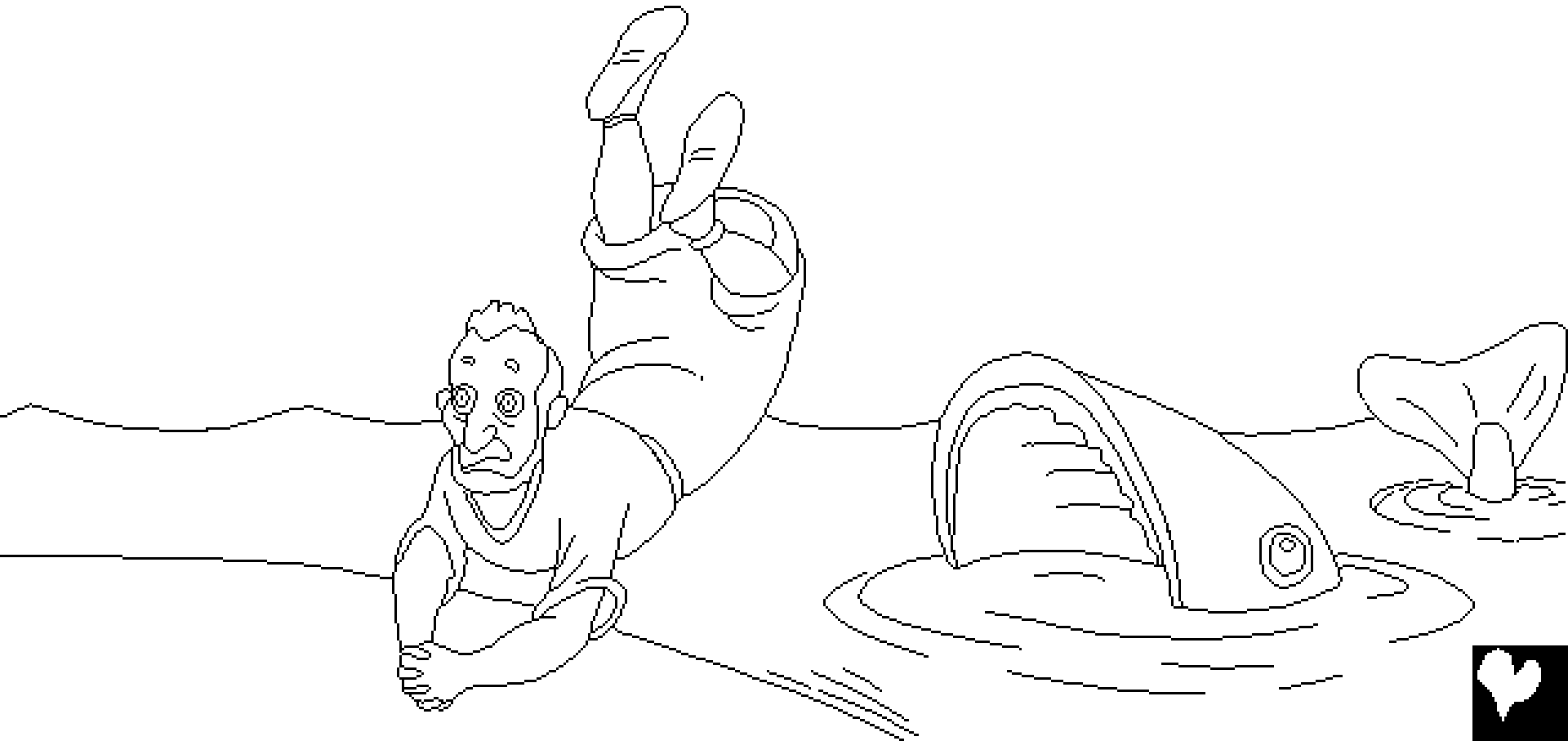

神再次叫約拿去尼尼微，宣講祂的話。
這次，約拿去了！他進入這城，喊叫：
“再過四十天，尼尼微要傾覆了。”



尼尼微人相信神的話，他們不吃東西和穿上麻衣，向神表示他們爲自己的罪難過。甚至國王也在神面前謙卑，離開寶座，披上麻布，坐在灰中，又命令各人要離開自己的惡道和殘暴，並祈求神饒恕他們。



神真的饒恕了他們！
當尼尼微人明白神已經饒恕了他們，
那必定是非常快樂的一天。

……但是，
有一個人
非常生氣，
就是約拿！



爲什麼約拿生氣呢？他告訴神：
“我知道你是有恩惠，
有憐憫的神，不輕易發怒，
有豐盛的慈愛。”換句話說，
約拿知道神總會赦免那些爲自
己的罪難過和服從神話語的人。
似乎約拿並不喜歡尼尼微人，
他不希望他們得到赦罪。



約拿向神發怒至一個地步，
說：“你取走我的性命吧，
因為我死了比活着更好。”



約拿坐在城外，等待看神會做什麼。
耶和華神預備了一棵有大葉子的蓖麻，
它生長迅速，遮蓋約拿，使他免被太陽整天曝曬。



第二天早晨，耶和華神差派一條蟲咬死這棵植物，
然後又預備一陣炎熱的強風折磨約拿，直至他想死去，
這些事令約拿更加生氣。



之後，耶和華對約拿說：“你發怒對嗎？
這棵蓖麻，不是你栽種的，
也不是你使它長大的，一夜長成，
一夜死去，你尚且愛惜它，
何況這尼尼微大城的十多萬人，
我怎能不愛惜呢？”

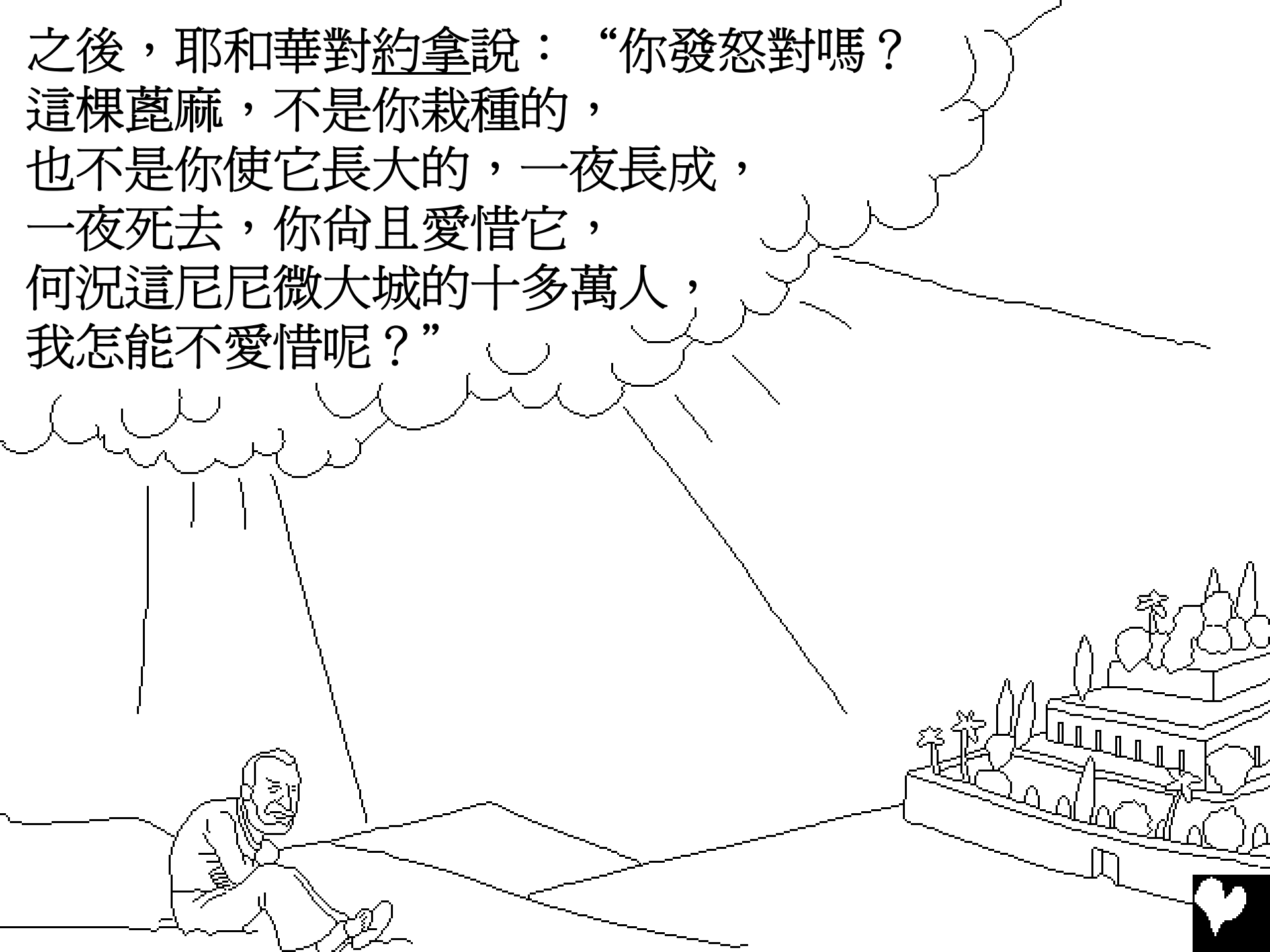

約拿和大魚

這故事是取自於聖經，那就是上帝的話語

約拿書

“你的言語一解開，就發出亮光。”
詩篇第一百一十九章，第一百三十節



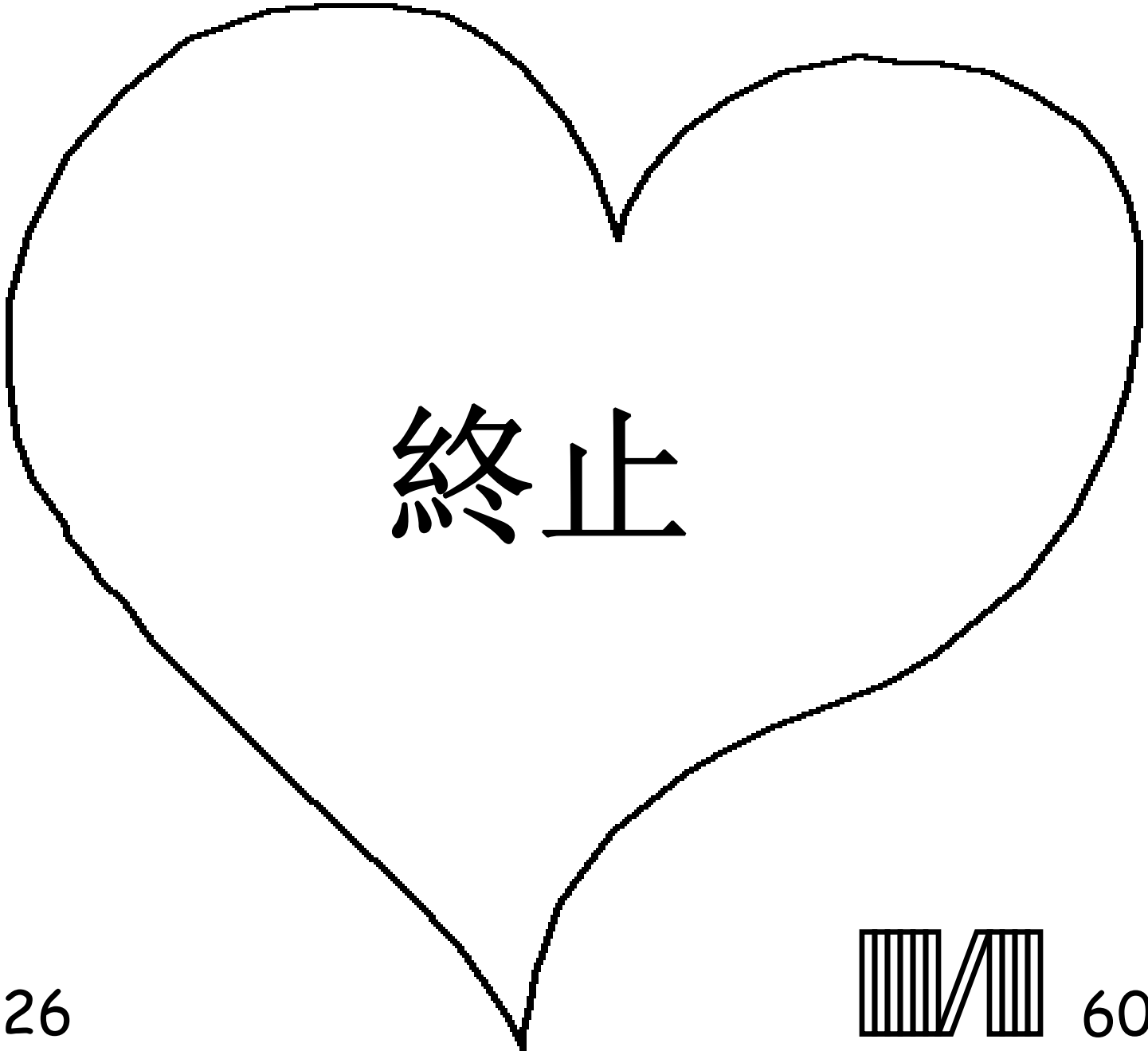

終止



神知道我們每人都做錯事，神稱這為罪。世人都犯了罪，
罪的工價乃是死。

然而神卻非常愛你，他甚至把自己的獨生愛子耶穌基督都賜給了你，使他擔當你的罪，替你死。所以你只有相信那位擔當你的罪，替你死而埋葬，神使他從死裡復活的耶穌，才能得救。

如果你要悔改，得到神的赦免，你可以作這樣的禱告：“神啊，我知道我是個罪人。我相信耶穌替我死在十字架上，我相信耶穌為我流血、受死、埋葬和復活。我現在願意接受他作我的救主。

我感謝你赦免了我的罪，賜給我救恩和永生。阿們。”

你只有藉著對神話語和救恩的信心才能得救。

在你得救以後，為了使你靈性長進，你每天應當

- (1) 禱告 --- 你對神說話。
- (2) 讀 聖經 --- 神向你說話。

約翰福音第三章十六節

