

網上兒童聖經故事
呈獻

神的童僕撒母耳



翻譯者：何淑芬
原文：Edward Hughes
插圖：Janie Forest
電腦改編：Lyn Doerksen
出版：Bible for Children
www.M1914.org

BFC
PO Box 3
Winnipeg, MB R3C 2G1
Canada

©2012 Bible for Children, Inc.
准許複製任何之文字及插圖，不可變賣。



從前，有一個人名叫以利加拿，他的妻子叫哈拿。他們兩人都敬拜神。哈拿心裡憂傷，因為她不能懷孕生育。

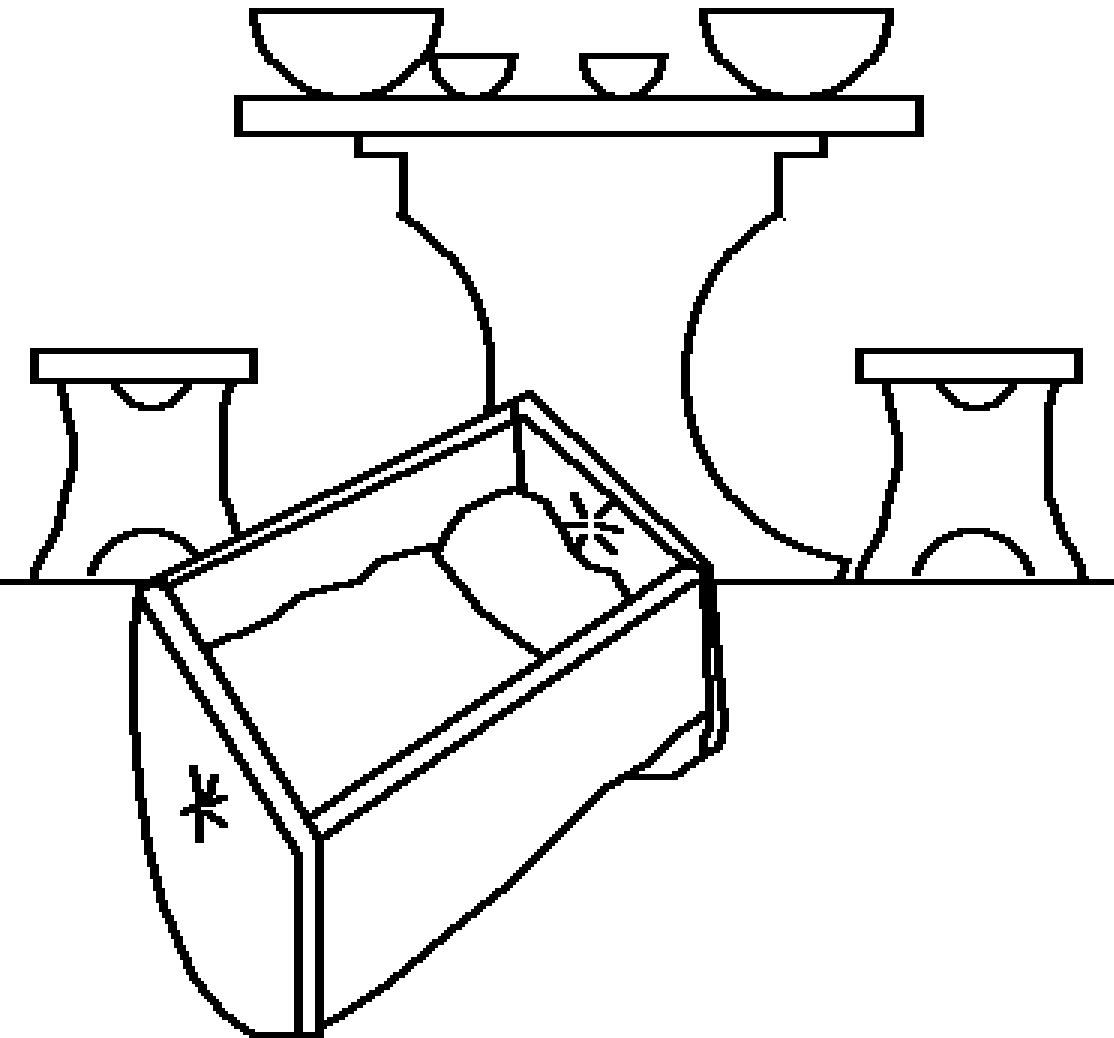



哈拿每年都上到神的帳幕去敬拜。有一年，哈拿向神許願說，如果神賜她一個兒子，她必使這孩子終身歸於神來事奉他。



哈拿在神的面前祈禱的時候，神的祭司以利定睛看她的嘴。原來哈拿心中默禱，只動嘴唇不出聲，因此以利以為她喝醉了，以利就責罵哈拿。





哈拿就向以利解釋，說她實際上是心裡愁苦，在神面前傾心吐意，並不是喝醉酒。以利聽後就對哈拿說：“你可以平平安安的回去，願以色列的神允許你向他祈求的。”於是哈拿面上再不帶愁容了。



過了不久，神顧念哈拿，她就懷孕。日期滿足，生了一個兒子，給他取名叫撒母耳（就是“神聽祈求”的意思）。



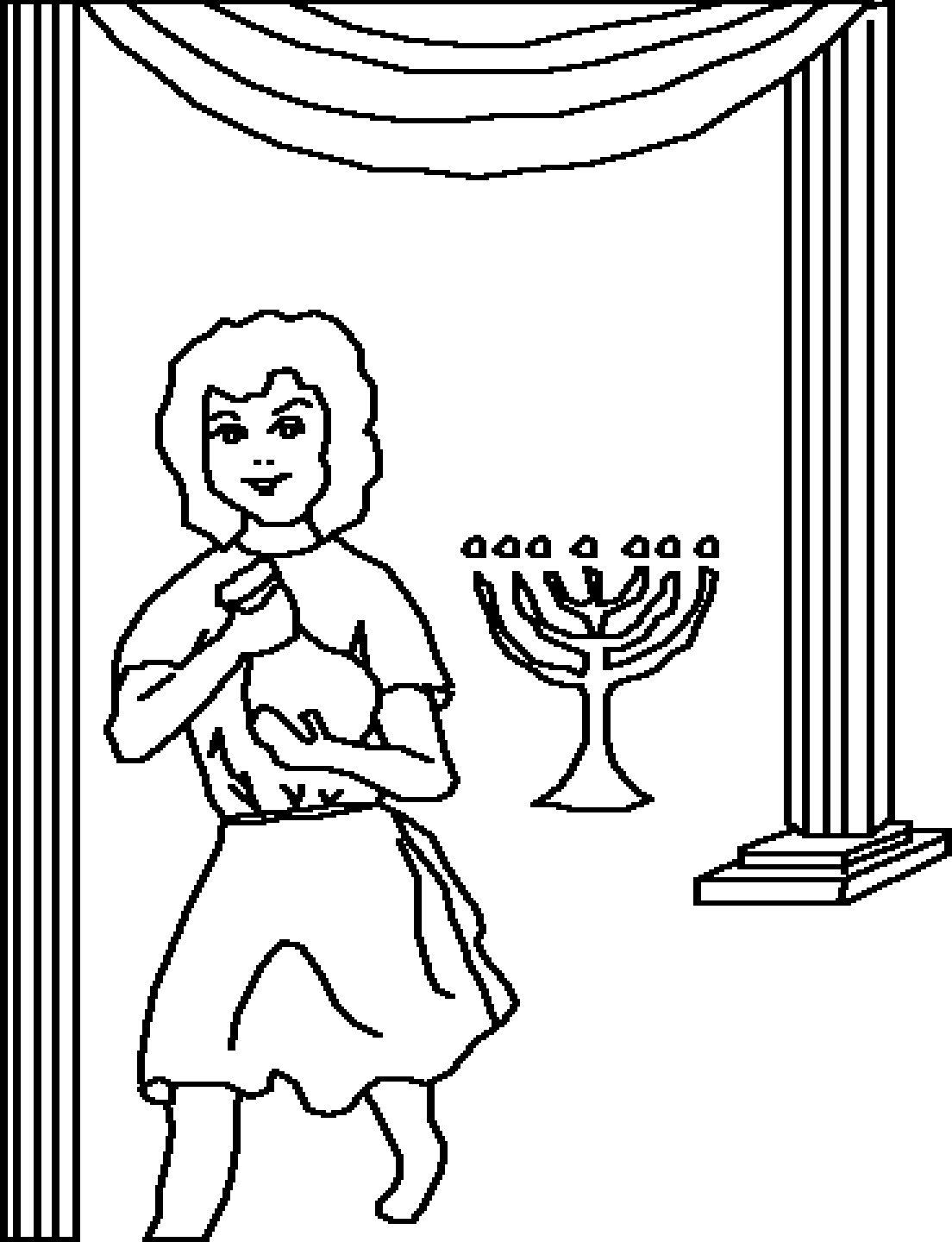

當以利加拿和他全家上去神的帳幕獻年祭時，哈拿卻沒有上去。她對她的丈夫說：“等孩子斷了奶，我便帶他上去朝見神，使他終身歸與神，當神的僕人。”於是哈拿在家裡乳養兒子，直到斷了奶。





神眷顧哈拿，她又再懷孕生了三個兒子、兩個女兒。哈拿每年為撒母耳作一件小外袍，同著以利加拿上來獻年祭的時候，帶來給他。



撒母耳在祭司以利面前事奉神。
以利的兩個兒子何弗尼和非尼哈
都是神的祭司，卻沒有順從神，
因為他們藐視神的祭物，
這是極大的罪。



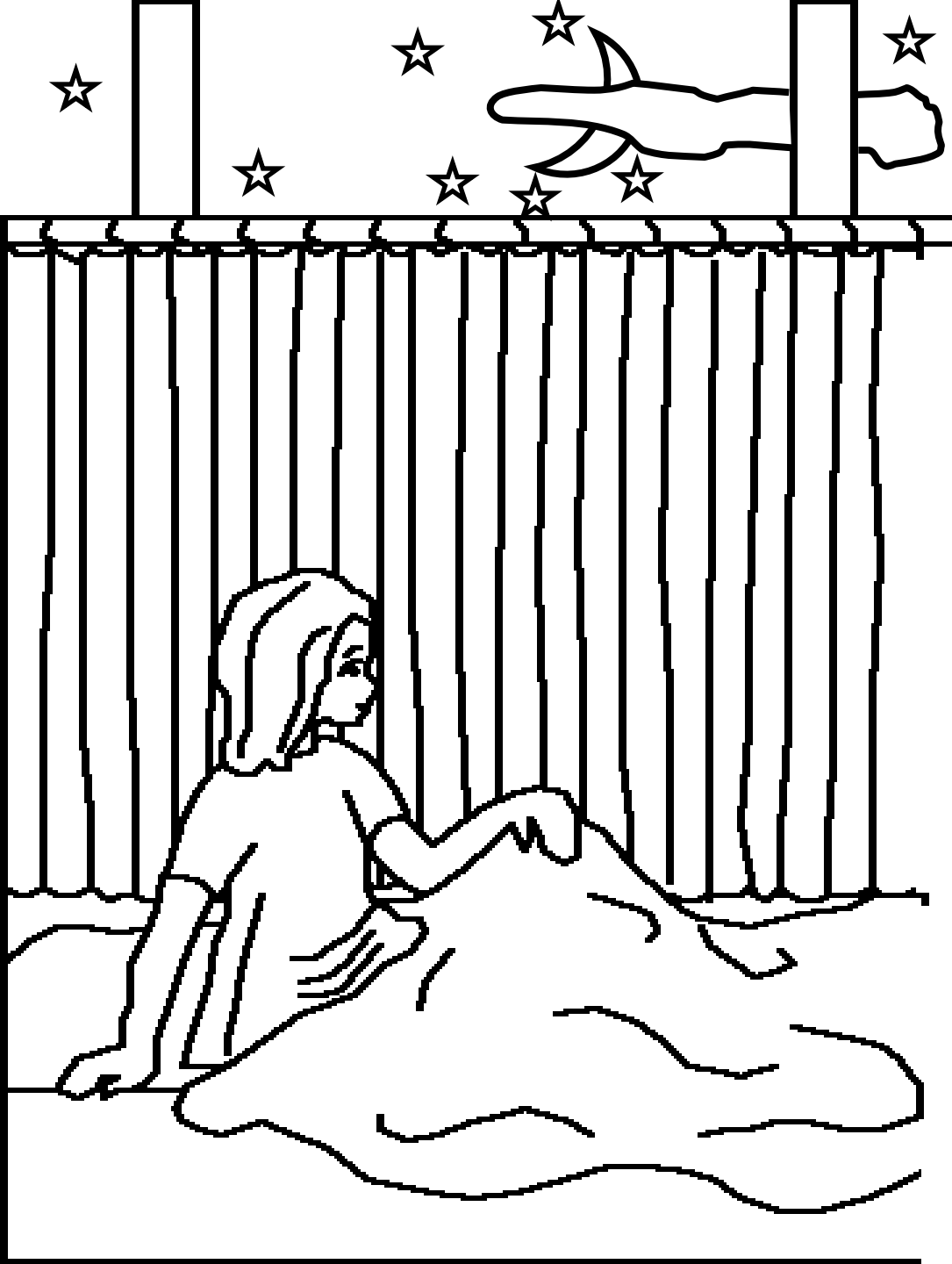

有一夜，
神呼喚撒母耳。
撒母耳說：

“我在這裡。”

就跑到以利那裡，
說：“你呼喚我，
我就來了。”

以利卻回答說：

“我沒有呼喚你，
你回去睡吧。”

神呼喚撒母耳三次，
以利才明白撒母耳其
實是聽見神的呼喚。



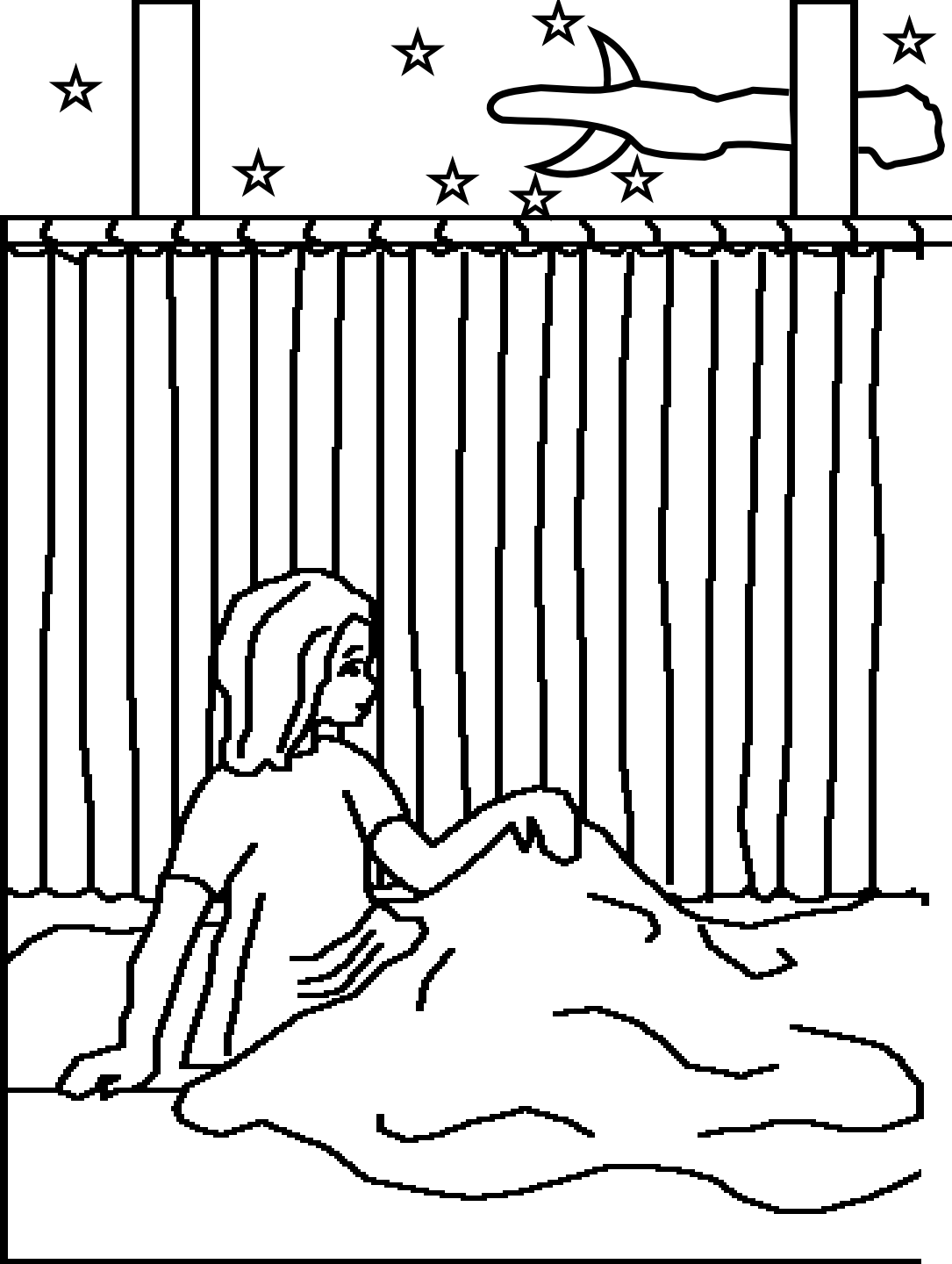

以利就對
撒母耳說：

“你回去睡吧。
若你再聽到神呼
喚你，你就說：
‘神阿，請說，
僕人敬聽。’”
神再次呼喚撒母
耳，給了他一個
很重要的消息。



到了天亮，以利對撒母耳說：
“神對你說什麼，你不要向我
隱瞞。”撒母耳就把一切話都
告訴了以利。原來神將要永遠
降罰與以利的家，因為以利知
道他的兒子何弗尼和非尼哈作
孽，自招咒詛，卻不禁止他們。



神所說的話，一句都不落空。當以色列人出去與非利士人打仗期間，何弗尼和非尼哈抬著神的約櫃在以色列軍隊面前走。非利士人將神的約櫃奪走。以利的兩個兒子何弗尼和非尼哈，也都被殺了。以利聽到有關兒子的消息的同一天，就從他的位上往後跌倒，在門旁折斷頸項而死。



非利士人將神的約櫃抬進他們所拜的偶像大衮廟裡，放在大衮的旁邊。次日清早，他們見大衮仆倒在神的約櫃前，臉伏在地上，他們就把大衮立在原處。第二天早晨，又見大衮仆倒在神的約櫃前，臉伏在地上，並且大衮的頭和兩手都在門檻上折斷，只剩下大衮的殘體。

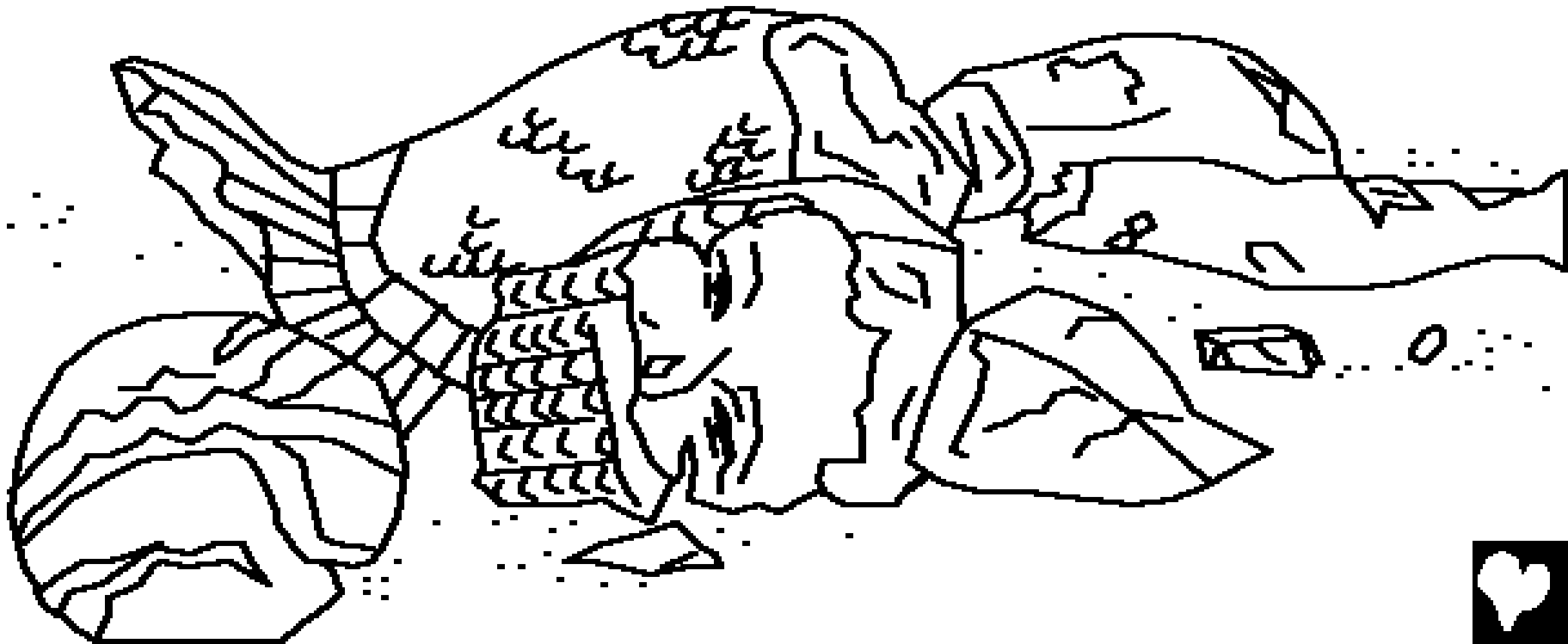

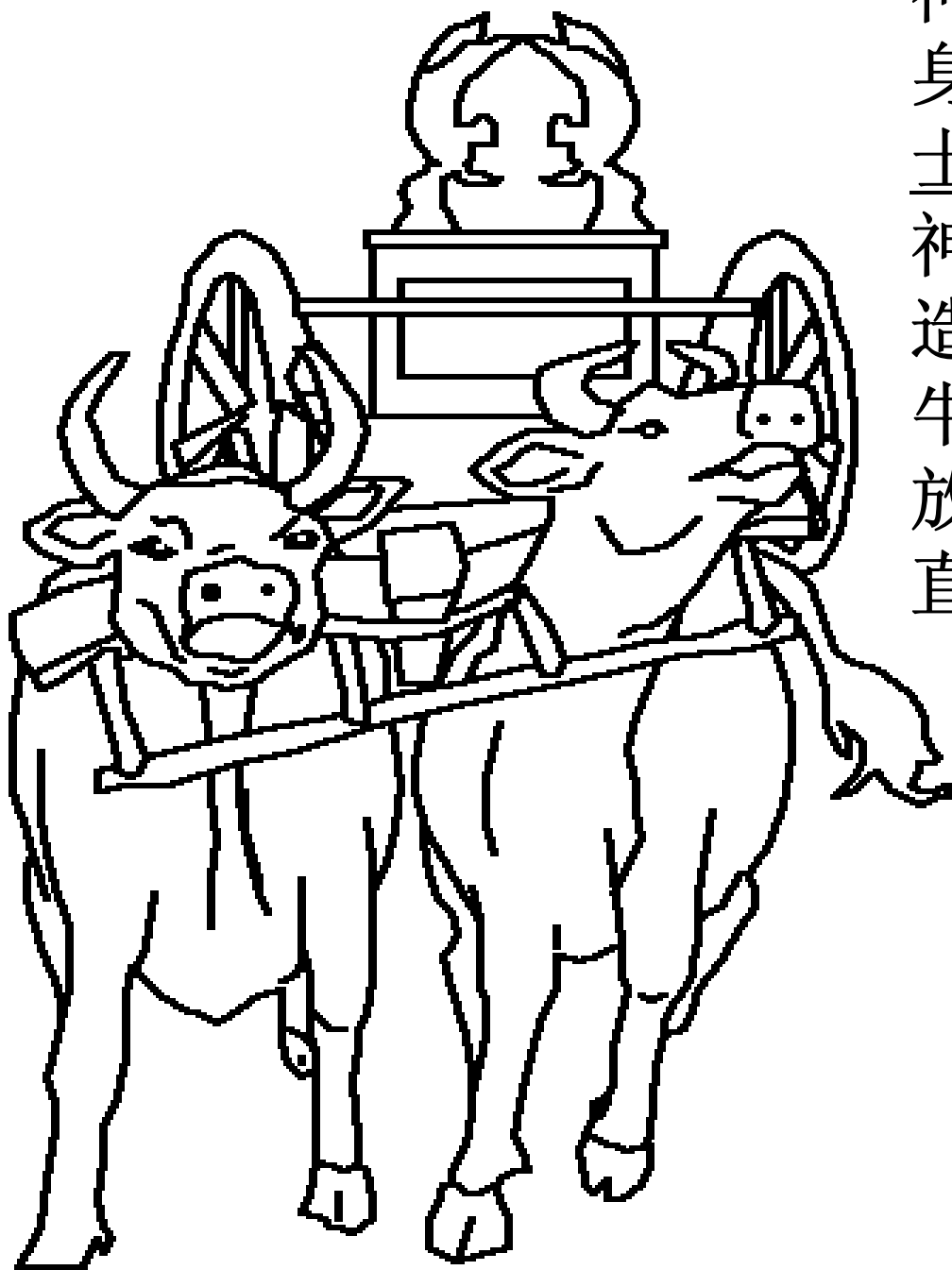

神的手重重加在非利士人的身上，使他們生痔瘡。非利士人見這光景，就想辦法將神的約櫃送回原處。他們就造了一輛新車，套在兩隻母牛上，然後他們將神的約櫃放在車上。他們相信車若是直走向以色列的境界去，這大災就是神降在他們身上的。果然，母牛直走向以色列！



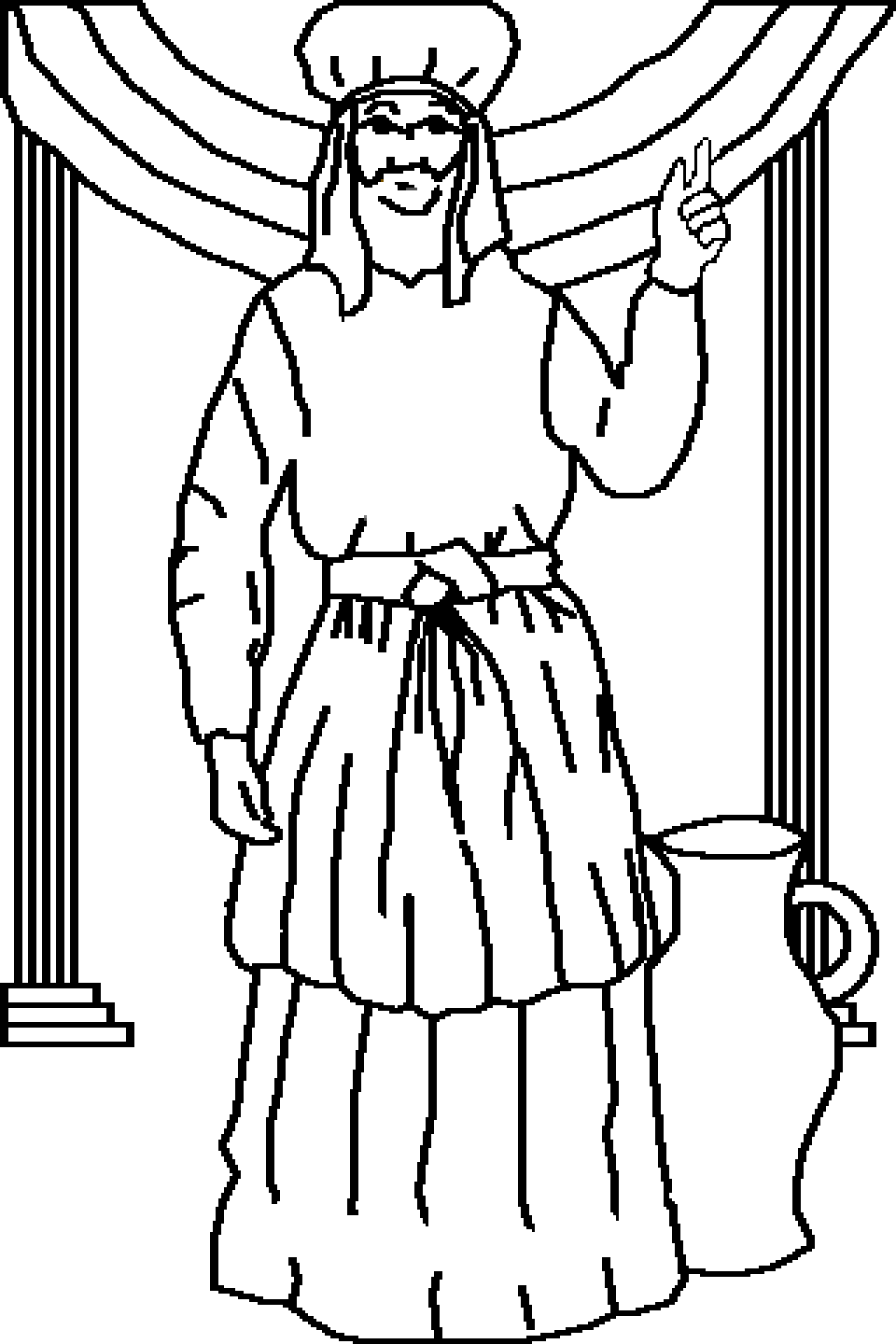

後來，長大成人的撒母耳對以色列全家說：“你們若一心歸順神，把外邦的偶像從你們中間除掉，單單事奉他，他就必然救你們脫離非利士人的手。”以色列人聽從撒母耳的話，神就與他們同在。



神的童僕撒母耳

這故事是取自於聖經，那就是上帝的話語

撒母耳記上第一章至第七章

“你的言語一解開，就發出亮光。”
詩篇第一百一十九章，第一百三十節



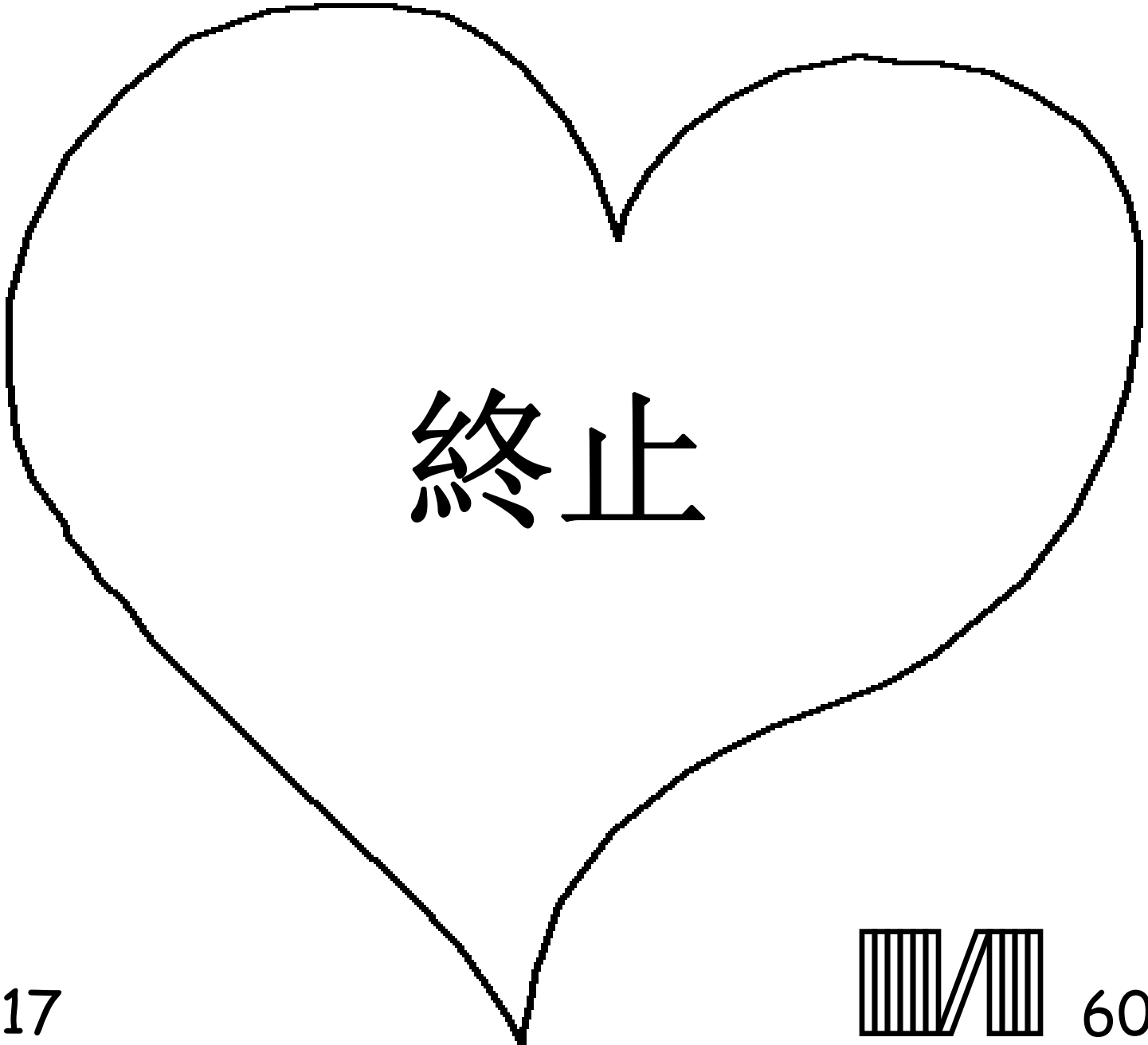

終止

17

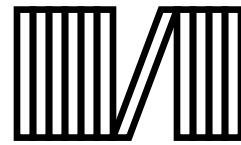

60



神知道我們每人都做錯事，神稱這為罪。世人都犯了罪，罪的工價乃是死。

然而神卻非常愛你，他甚至把自己的獨生愛子耶穌基督都賜給了你，使他擔當你的罪，替你死。所以你只有相信那位擔當你的罪，替你死而埋葬，神使他從死裡復活的耶穌，才能得救。

如果你要悔改，得到神的赦免，你可以作這樣的禱告：“神啊，我知道我是個罪人。我相信耶穌替我死在十字架上，我相信耶穌為我流血、受死、埋葬和復活。我現在願意接受他作我的救主。

我感謝你赦免了我的罪，賜給我救恩和永生。阿們。”

你只有藉著對神話語和救恩的信心才能得救。

在你得救以後，為了使你靈性長進，你每天應當

- (1) 禱告 --- 你對神說話。
- (2) 讀 聖經 --- 神向你說話。

約翰福音第三章十六節

