

পোয়া-মাইয়া অলর লাই বাইবেল

যা প্রকাশ গইড্জে

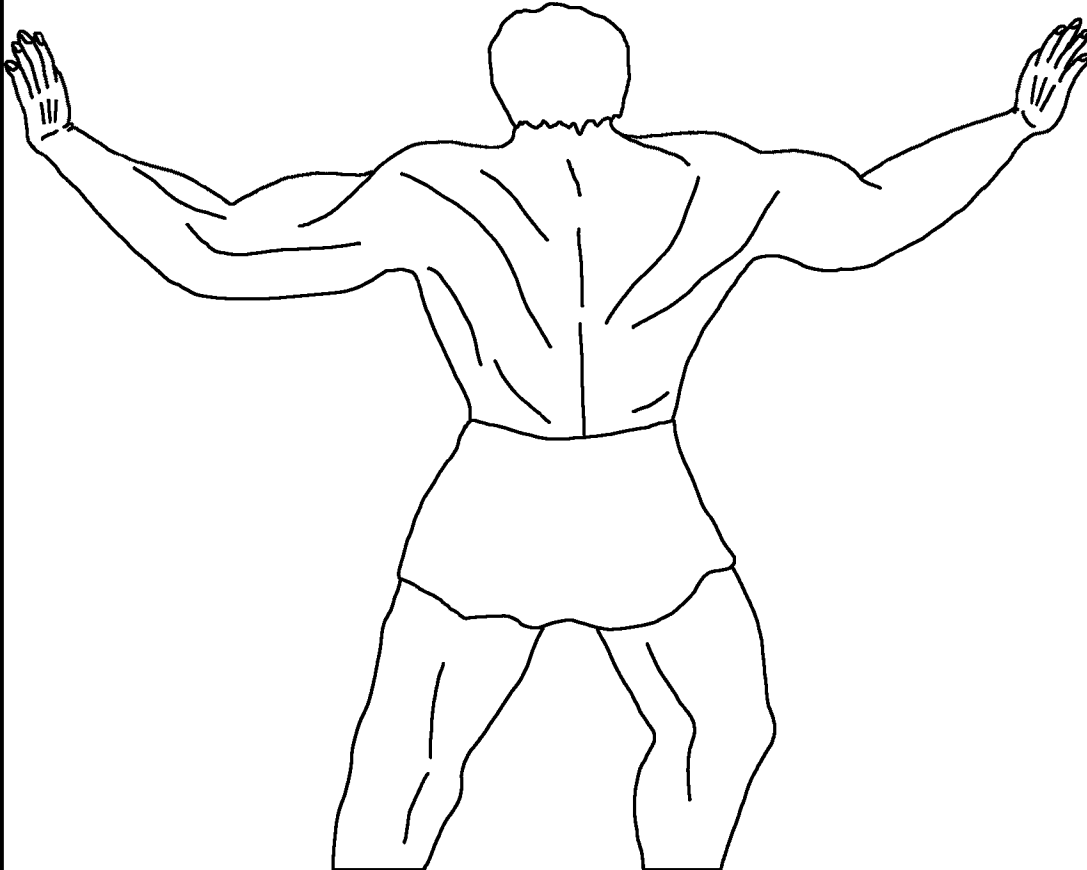

শিমশোন,

ঈশ্বরর

শক্তিশালী

মানুষ



যে লেইকে: Edward Hughes

যে ছবি আইকে: Janie Forest
Alastair Paterson

যে সম্পাদন গইজে: Lyn Doerksen

যে অনুবাদ গইজে: Arpan Dey

যে পরিচালনা গইজে: Bible for Children
www.M1914.org

©2024 Bible for Children, Inc.

বিশেষ সাবধানর কতা: এই বই ইবা বেচিবারলাই নয়, কিন্তু ইবা ছাপাইবার, ইলেকট্রনিকস,
রেকর্ড গরিবার আর হবছ লেখিবার অনুমতি দন গেইয়ে।



বউতদিন ধরিয়েরে ইস্রায়েলদেশত মানোহ নামর একজন
মানুষ থাইকত। তারা আর তার বউঅর কনপোয়াছা নাই।
একদিন ঈশ্বরর দূত মানোহার বউঅরে দেখা দিয়েরে
কইয়ে, “তোয়াররতুন বিশেষ উঙ্গা পোয়া অইবা”



বউয়ে তার জামাইরে এই খুশির খবর ইয়ান জানাইয়ে। মানোহাই পাথনা গইজে, “অ ঈশ্বর ... আরার কাছে আবার আইয়া। আরারে কইদ এই পোয়া লইয়েরে আরা কি গইজ্জমা”



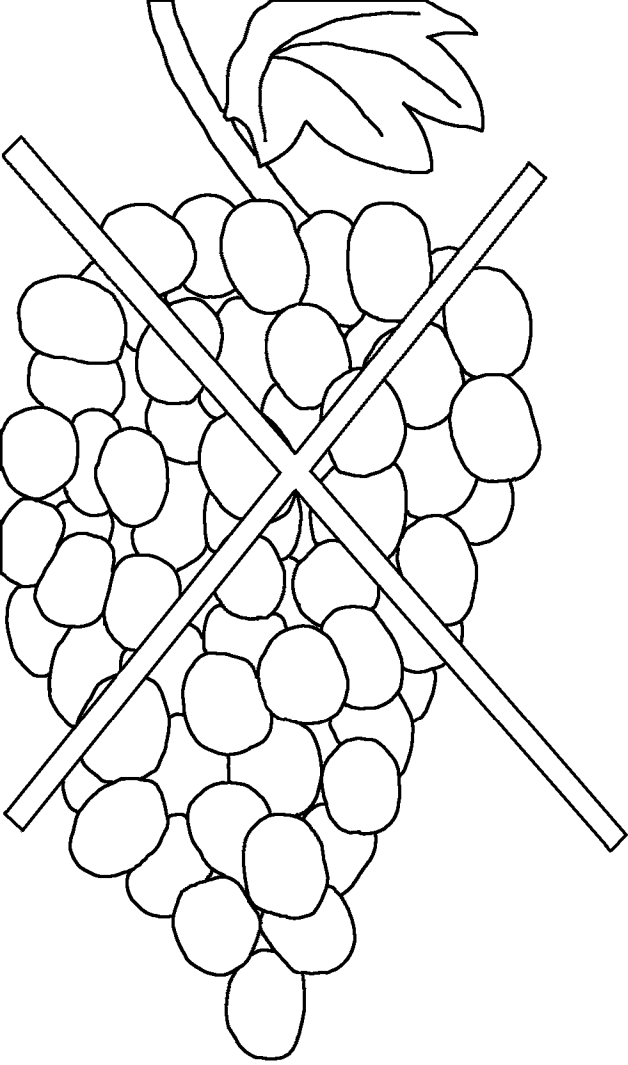

স্বৰ্গদূতে মানোহরে কইদিয়ে, কঅনঅদিনঅ
পোয়ার চুল ন কাডিব, কঅনঅদিনঅ মদ খাইত
নপারিব, অপবিত্র খানা নখাইব। এই পোয়ারে ঈশ্বরে
বিচারক ইসাবে বাচিলইয়ে। ইতা ইস্রায়েল অলরে
পরিচালনা গরিব।

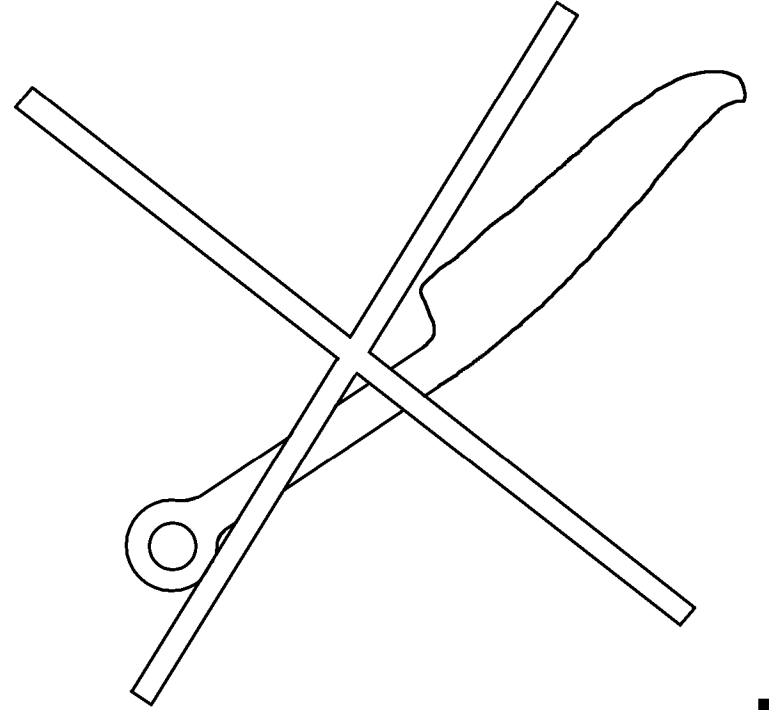

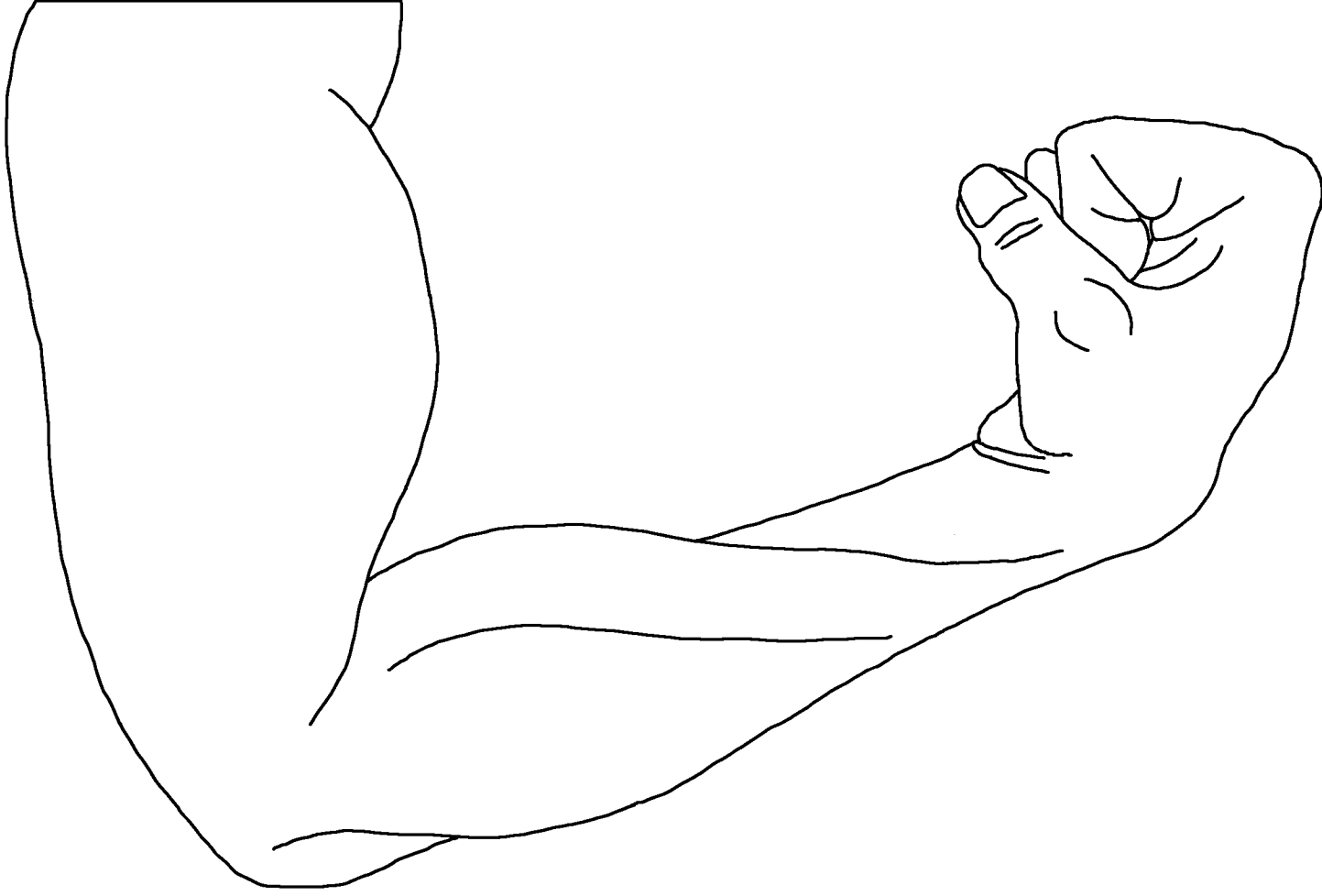

ঈশ্বরর মাইনস্যর বিশেষ সাইজ্জ দরকার অইয়ে। তারার জিবনরতুন ঈশ্বররে বাদদিয়ে, তখন তারার শত্রু ফিলিশতানী অলে তারারে ঠাটা গরের। কিন্তু যখন তারা পাথনা গইজে ঈশ্বরে কানদিয়ে। ঈশ্বরে এই শিশুরে পাঠাইয়ে, যে একসমত দুনিয়ার বেয়াঙ্গুরনতুনবরে শক্তিশালী মানুষ অইবা।



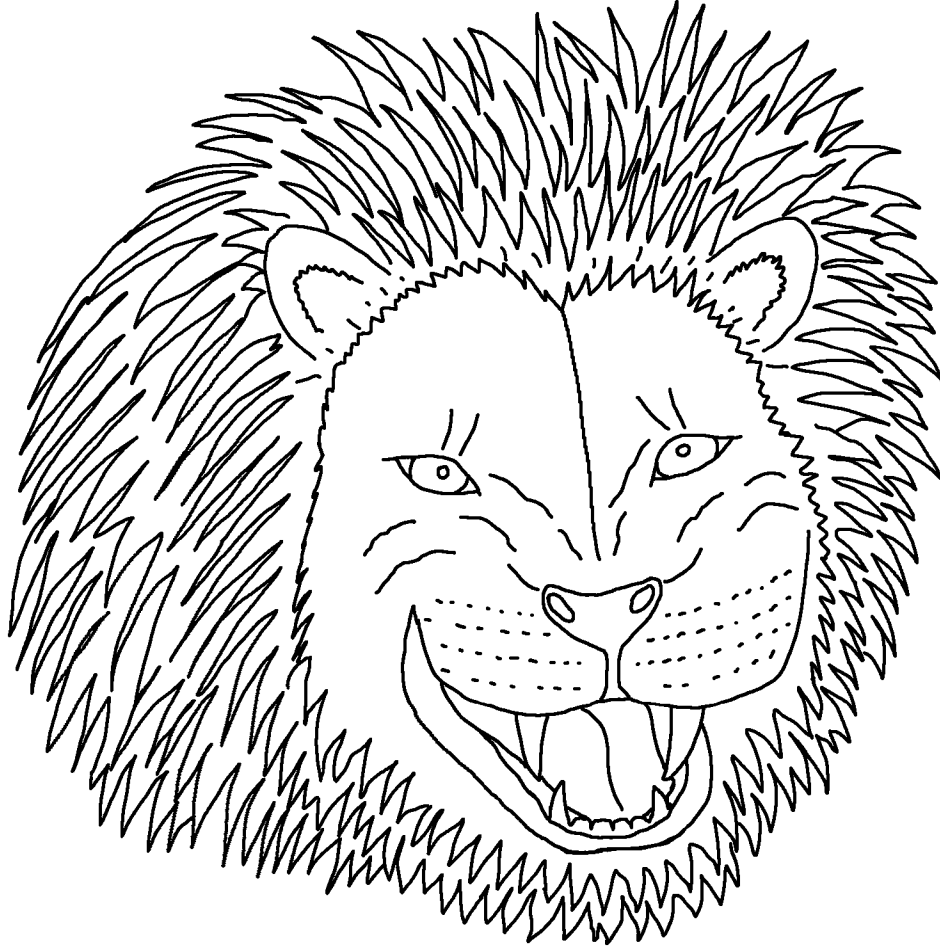

“পরে ঐ মহিলার সন্তান অইয়ে
আর নাম দিয়ে শিমশোন: পোয়া
ইবা বরঅর আর ঈশ্বরে তারে
আর্শিবাদ গইজে। ঈশ্বরের আত্মা
তার ভিতরে কামশুরু গইজে।”
শিমশোন মারাত্তগ শক্তিশালী
অইউঠে। একদিন ডর সিংহর
সঙ্গে যুদ্ধ গরিয়েরে তার আতর
লাডি দিয়েরে সিংহইবারে
মারিফেলাইয়ে।



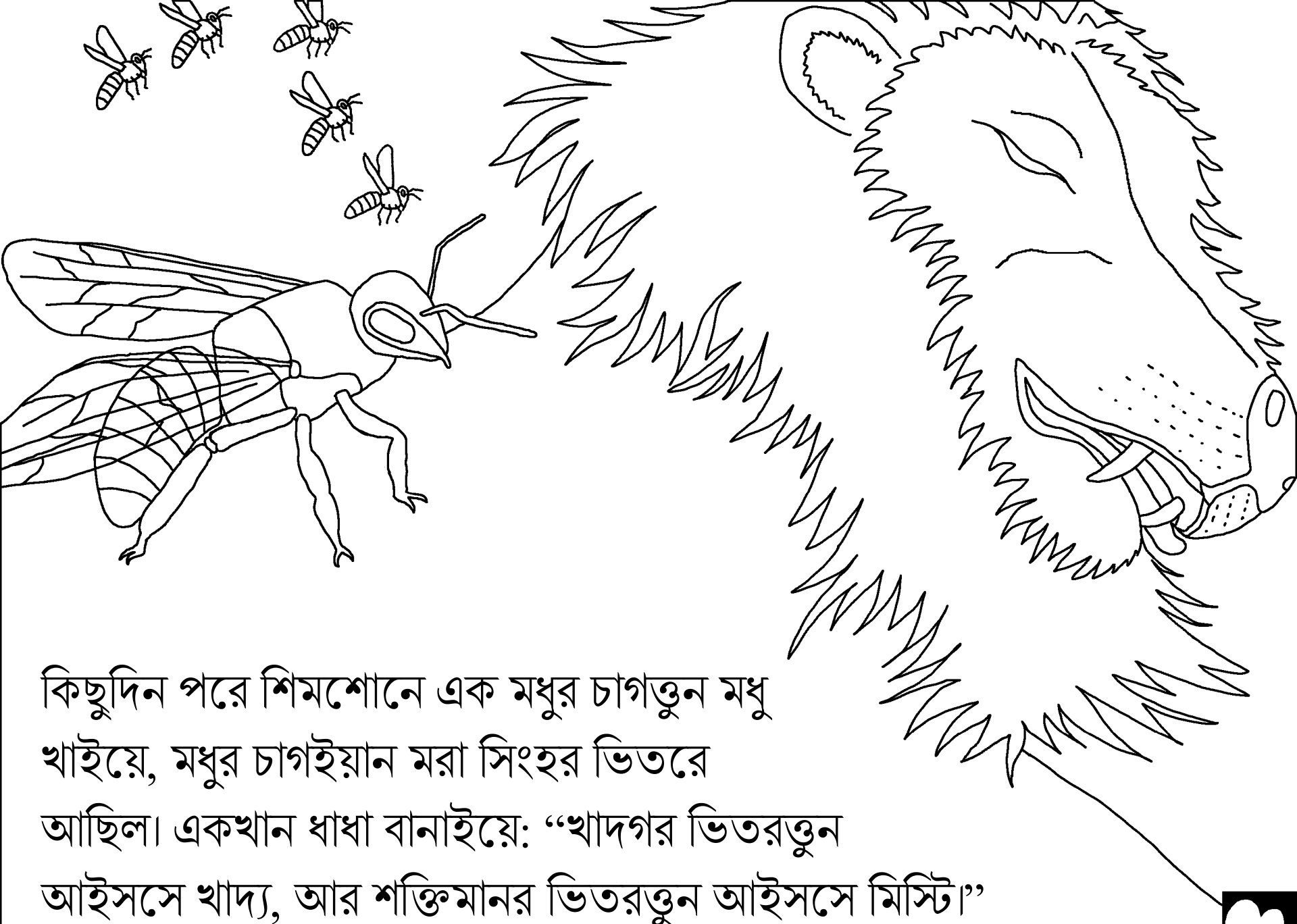

কিছুদিন পরে শিমশোনে এক মধুর চাগতুন মধু
খাইয়ে, মধুর চাগইয়ান মরা সিংহর ভিতরে
আছিল। একখান ধাধা বানাইয়ে: “খাদগর ভিতরতুন
আইসসে খাদ্য, আর শক্তিমানর ভিতরতুন আইসসে মিস্টি।”





কনকিয় ইয়ানর মানেকি নজানে- কিন্তু
শিমশোনর নোয়া বউ, যে একজন ফিলিস্তানি, তার বন্ধু
অলরে কইদিয়ে। যার কারনে শিমশোন বইত রাগঅইয়ে।



শিমশোনৰ আৰ বেষী ৰাগ অইয়ে যহন তাৰ বউঅৰে তাৰ আপন বন্ধুৰ কাছে
বিয়া দিয়ে। ইতা পতিশোধ লইবাৰ পৰিকল্পনা গইজে। কিন্তু কেনগরি?
পইলাদি শিমশোনে ৩০০শিয়াল ধইৰজে। তাৰপৰে দুয়া দুয়া গৰিয়েৰে লেজে
লেজে গিৰাদিয়েৰে, লেজৰ মাঝদি উজাল দিয়েৰে অইন ধৰাইদিয়ে।



তারপরে শিয়াল উনরে ফিলিস্তানিঅলর গেমু খেতিত ছারিদিয়ে!

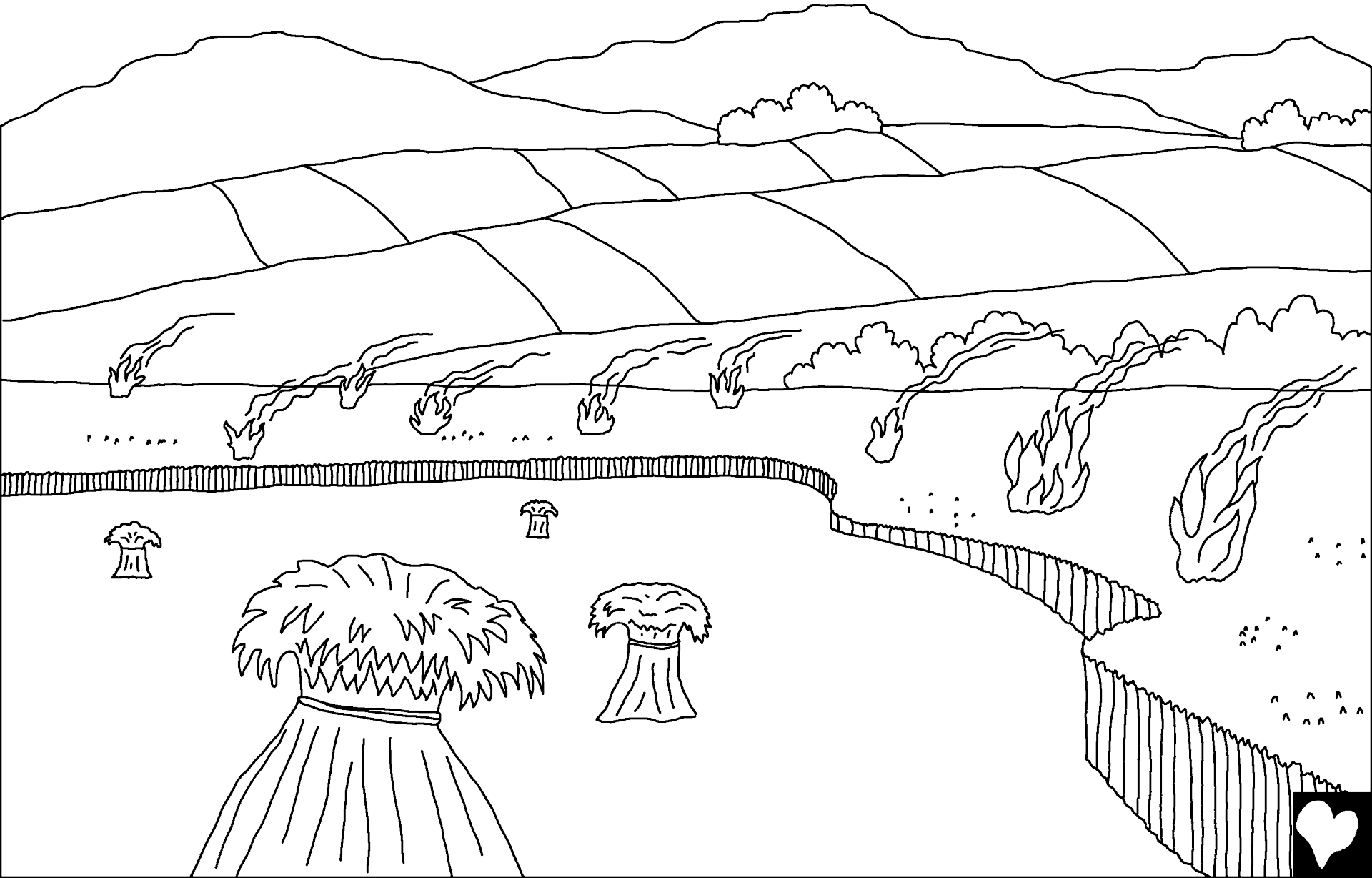

এখন ফিলিস্তানি অলে পতিশোধ লইতচার। শিমশোনে নিজরে ধরাইদিয়ে,
শক্তগরিয়েরে বাধি মারিফেলাইবারলাই ফিলিস্তানির আতত তুলিদিয়ো।

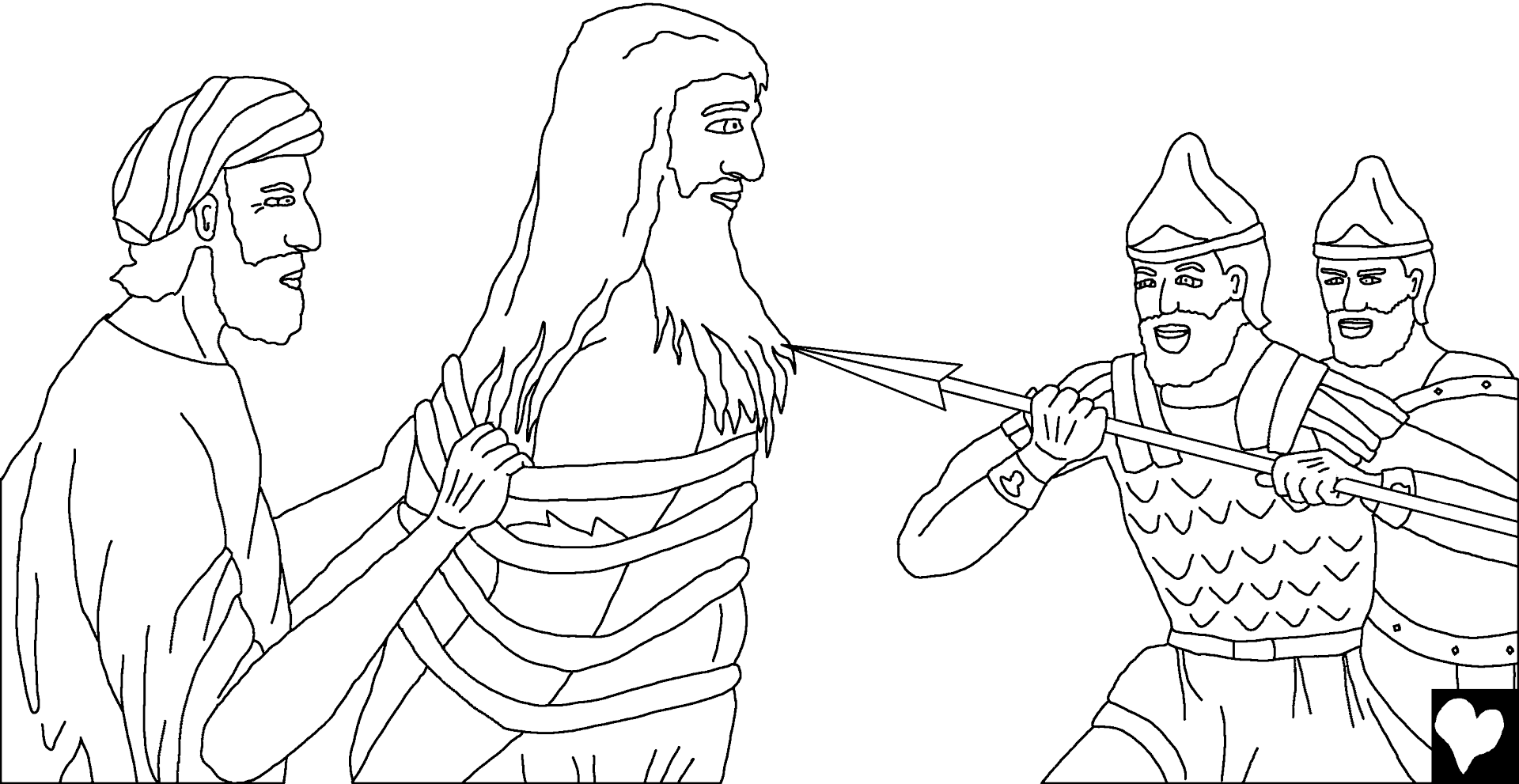

ঈশ্বরের আত্মা শিমশোনর উপরে আইসসে।
তারপরে ইতা দরিছিরিয়েরে, মরা গাধার খুড়া
আরি লই ১০০০জন ফিলিস্তানিরে
মারিফেলাইয়ে।



ফিলিস্তানি অলে দলবানার শিমশোনরলাই। একদিন রাতিয়া, শরর ভিতরে
দিখিয়েরে শরর গেইট বাধিদিয়ে। কিন্তু শিমশোনে শরর গেইট ইয়ান কাঁধত
লইয়েরে বাইর অইয়ে!

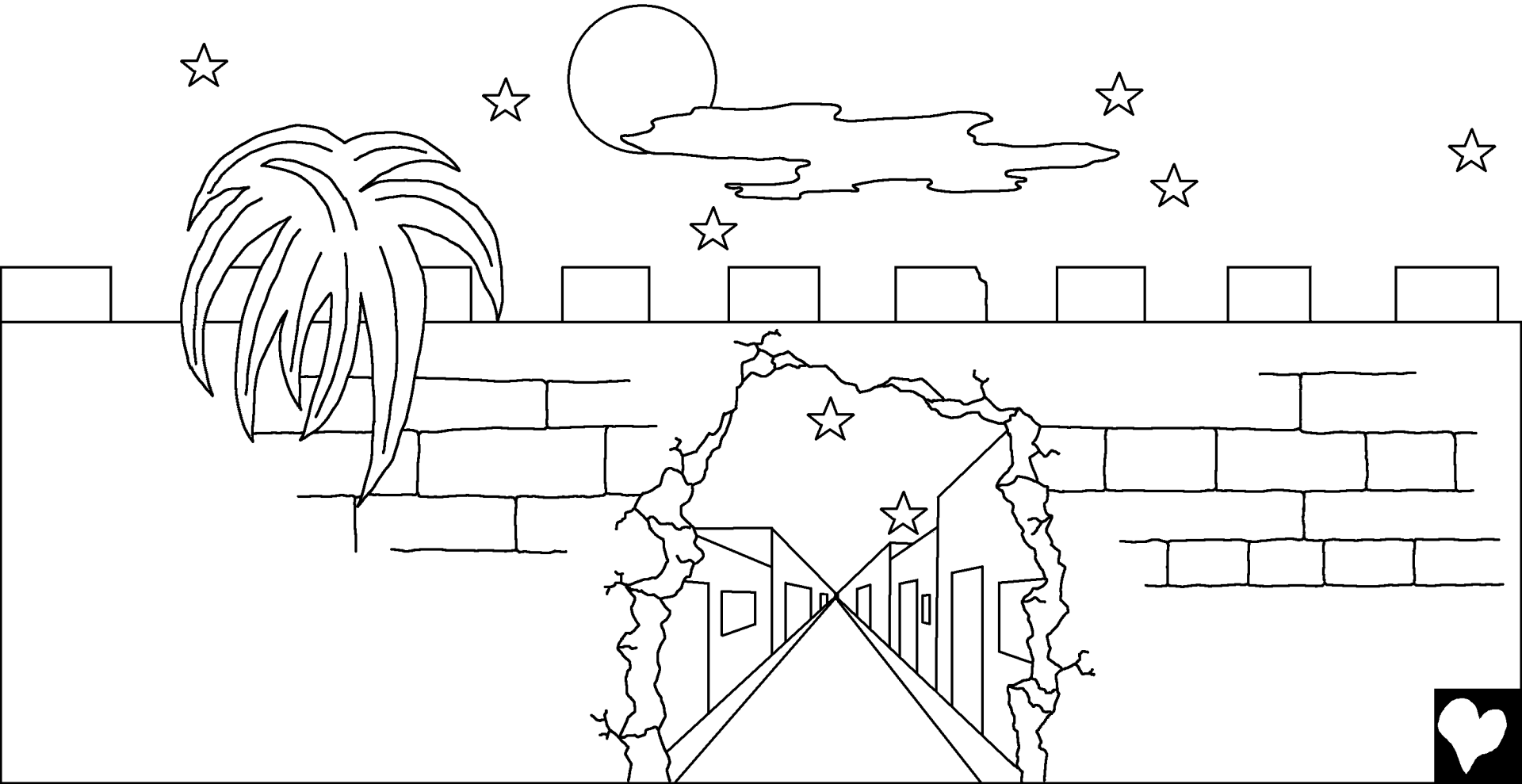

শিমশোনে ঈশ্বররে ফেইল গইজে।

যতদিন ঈশ্বরর বাইদ্য আছিল ততদিন ঈশ্বরে

শক্তিদিয়ো। একদিন, শিমশোনে তার শক্তির

গোপন বিষয় দলিলার কাছে কইদিয়ো,

ফিলিস্তানির সুন্দরী গোয়েন্দা। যহন শিমশোনে

ঘুমগিয়ে তহন দলিলার একজন

মানুষ আইয়েরে মাথার

চুল আছিদিয়ো।



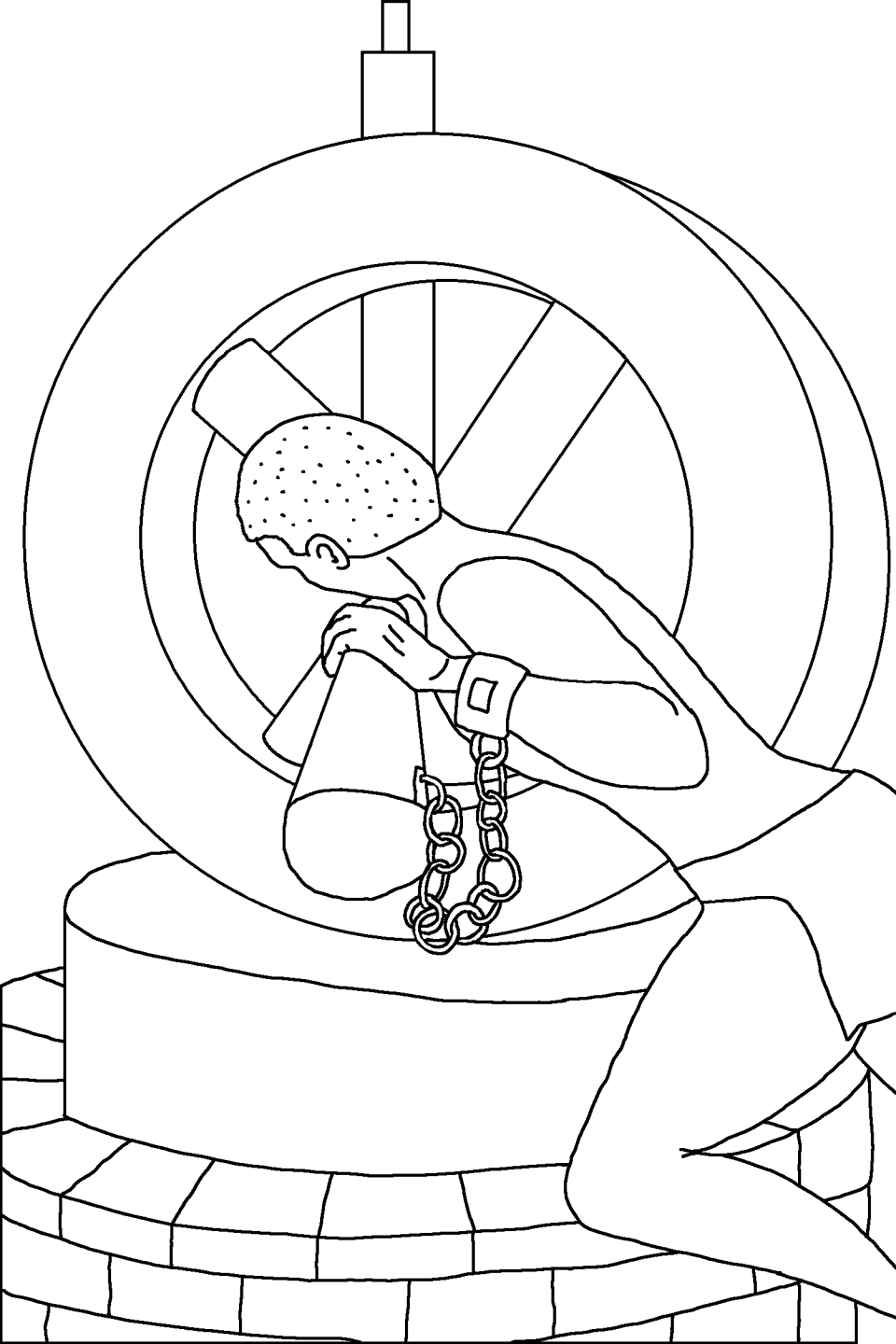

দলিলার ঘরর ভিতরে ফিলিস্তানি
সৈন্য শিমশোনরে আক্রমন গইজে।
শিমশোনে বউত যুদ্ধ গইজে – কিন্তু
তার শক্তি ছারিগিয়েগই। তার শত্রু
অলে তার চোখ তুলিফেলাইয়ে।
আধা, শরিলত বলনাই, শিমশোন
ফিলিস্তানির দাস অইয়ে। তারা ঈশ্বরর
সেবাকারিরে লই ঠাট্টামস্কারি গরের।

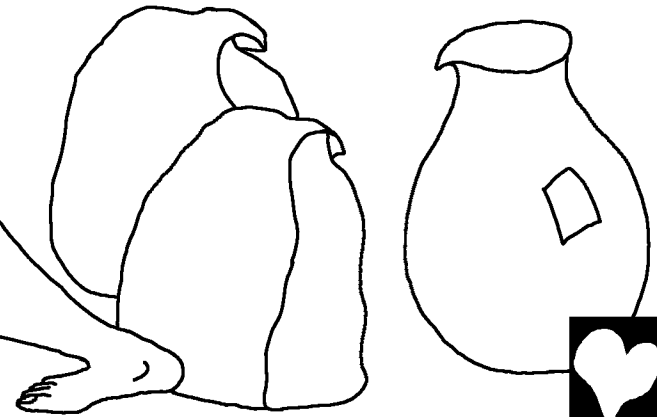

ফিলিস্তানি অলর একঅনুস্টান
আছে। তারার মাছর দেবতা,
দাগোনর পুজাদিয়ে শিমশোনরে
তারার আতত দিয়েদে ইয়ানর
লাই। তারা মদত্তু খাইয়েরে
দাগোনর মন্দিরত নাচের।
তারপরে তারা শিমশোনরে
ডাইক্যে নাচ দেখাইত।

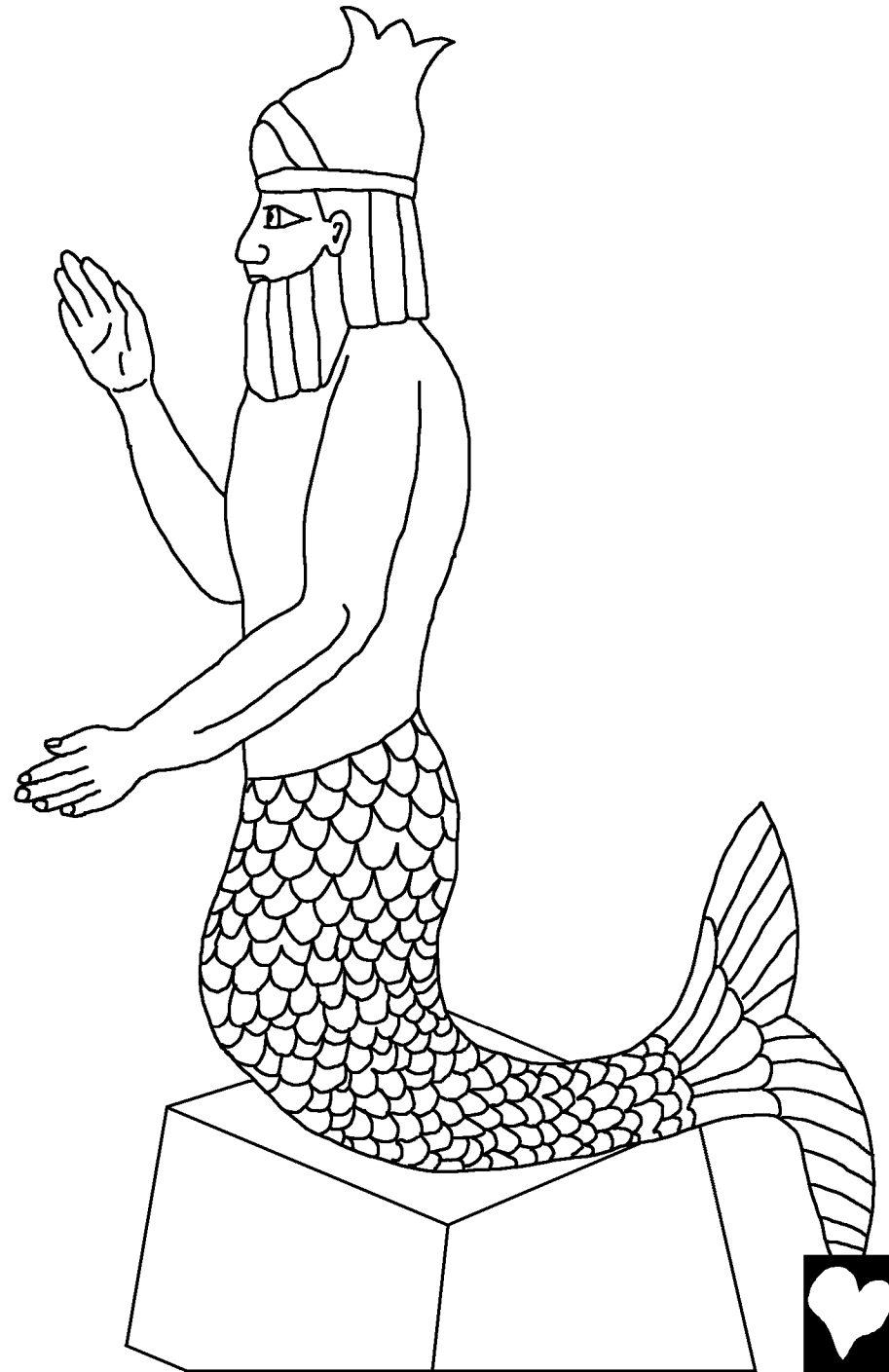

পোয়াউগ্ণায় শিমশোনরে আনিয়েরে মন্দিরর মেইন পিলারত ধরাইয়দিয়ো। ছাদর উপর ৩০০০ ফিলিস্তানি, আরও বউত মানুষ মন্দিরর ভিতরে, বেয়্যাঙ্গুনে তারে ঠাটা গরের। কিন্তু জেলর ভিতরে শিমশোনর চুল আবার উডের। এখন শিমশোনে

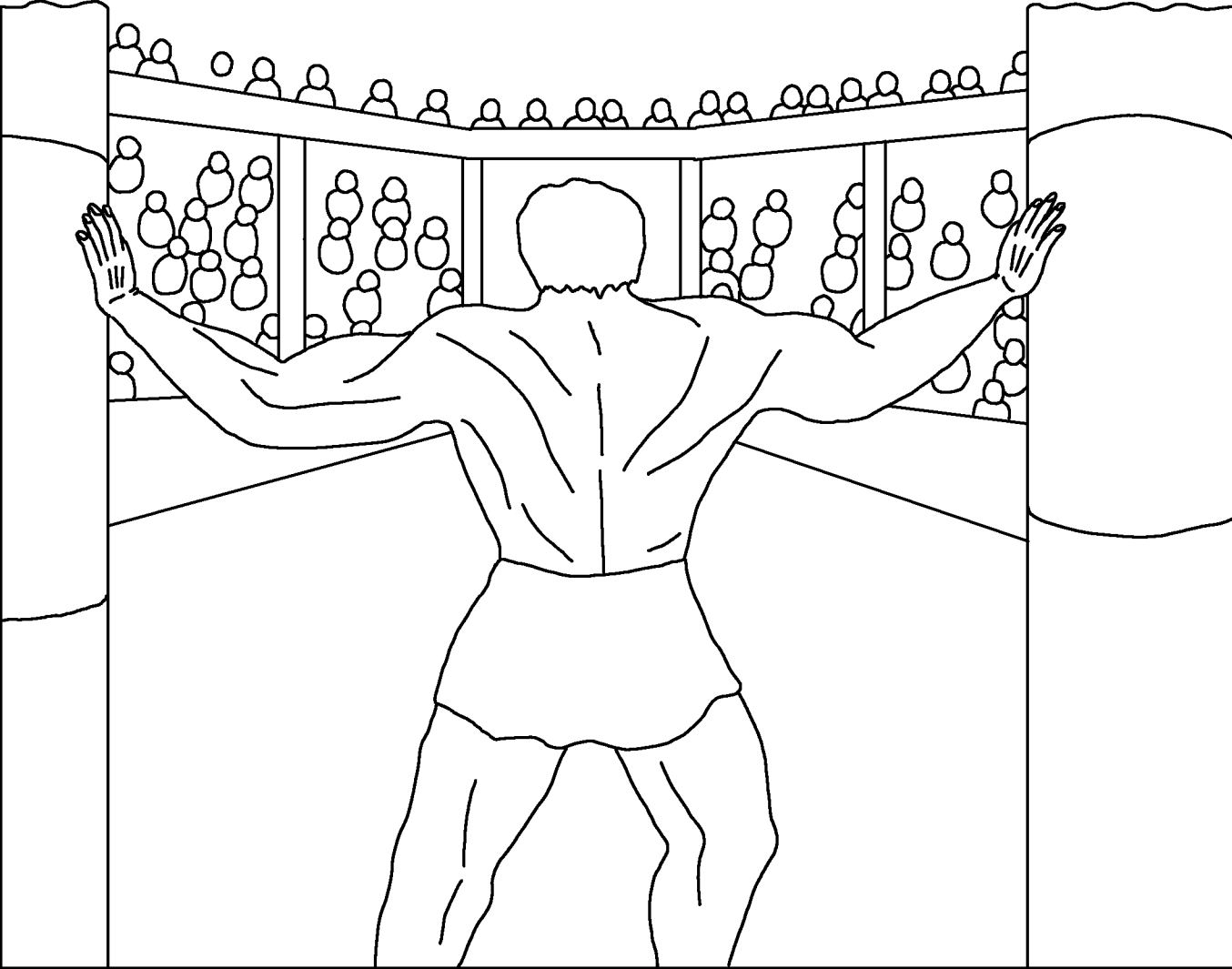

পাখনা গরের, “অ প্র ভু ঈশ্বর, আরে আর একবার শক্তি দানগর, যাতে আই আর দুই চোখর পতিশোধ লইতপারি।”



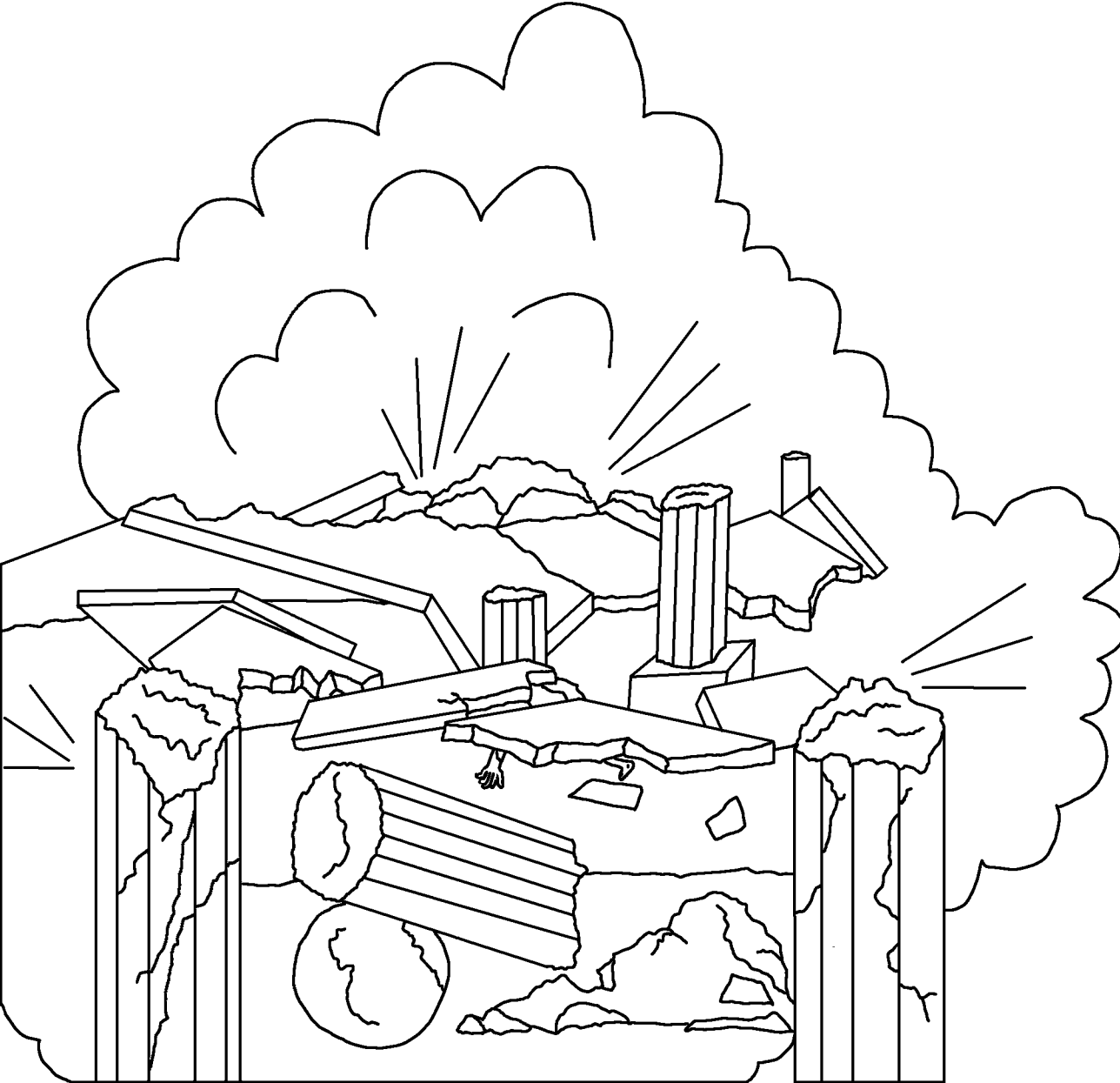

ঈশ্বরে কি শিমশোনরে
আবার শক্তি দিব?
শিমশোনে কি কিছু
গরিত পারিব? পারিব!
পারিব! যোরে কোথাই
মেইন পিলারত
ঠেলাদিয়েরে আলাদা
গরিফেলাইয়ে।
দাগোনের মন্দির ভাঙ্গি
পরি আজার, আজার
ফিলিস্তানি মারাগিয়ে
—শিমশোন অ!



শিমশোন, ঈশ্বরর শক্তিশালী মানুষ

ঈশ্বরর বাইক্য পবিত্র বাইবেলের তুন গল্পওয়া লওয়া অইয়ে

গল্প ইবার মইদ্যে আছে দে

বিচারকত্বগন ১৩-১৬

“তোঁয়ার বাইক্যই আঁর জীবনর আলোর কেবার (দরজা)।”

গীতসংহিতা ১১৯:১৩০ পদ





14

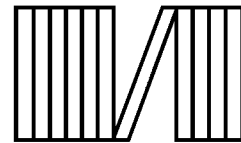

60



এই বাইবেলৰ কাহিনী ইবা যে, আৱাৰে তৈয়াৰ গইৰগে এবং তিনি চান যেন আৱা তাঁৰে জানি আৱাৰ সেই চমৎকাৰ ঈশ্বৰৰ ব্যাপাৰে আৱাৰে কয় ।

ঈশ্বৰ জানে যে, আৱা খাৰাপ খাৰাপ কাম গইৰগি যিবাৰে ঈশ্বৰ পাপ কয় । পাপৰ শাস্তি মৰণ কিন্তু ঈশ্বৰ আৱাৰে বেশী ভালবাসে । তিনি তাঁৰ অগ্নো পোয়া যীশুৰে আৱাৰ পাপৰ লাই ক্রুশত মৰিবাৰলাই আৱ শাস্তি পাইবাৰ লাই পাঠাই দিইল । পৰদি যীশু মৰনৰতুন জেয়াতা হইয়েনে স্বৰ্গৰ মধ্যে যে, ঘৰ আছে এডে ফিৰি গেইয়ে । যদি অনে যীশুৰে বিশ্বাস গৰণ আৱ অনৰ পাপৰ লাই তাঁৰ কাছে মাফ চন তইলে তিনি মাফ গৰি দিব । তিনি এহন আইয়েৰে আৱাৰ মধ্যে থাকিব আৱ অনেও তাঁৰ মধ্যে আজীবন থাইবেন ।

যদি অনে বিশ্বাস গৰণ যে ইবা হাঁসা তইলে ঈশ্বৰৰ কাছে এই প্ৰাৰ্থনাওয়া গৰণ:
প্ৰিয়া যীশু, আই বিশ্বাস গৰি দে, তুঁই ঈশ্বৰ আৱ আৱাৰ পাপৰ লাই মৰিবাৰ লাই মানুষ হইয়েনে জনুগ্ৰহণ গইৰজুইন । আৱ এহন তুঁই আবাৰ জীবিত আছন । দয়া গৰি আৱ জীবনত আইয়ো আৱ আৱ পাপ ক্ষমা গৰ যেন, আই এহনতুন নওয়া জীবন পাইত পাৰি আৱ এক দিন হাৰাজীবন তোয়াৰ অংগে থাইকতো যাইত পাৰি । আৱে সাহায্য গৰ যেন, তোয়াৰ আদেশ মানিত পাৰি । আৱ তোয়াৰ পোয়া হইয়েনে তোয়াৰ লাই জীবন কাটাইত পাৰি ।

বাইবেল পড়ন আৱ পোতকদিন ঈশ্বৰৰ অংগে কথা কন (যোহন ৩:১৬) ।

