

পোয়া-মাইয়া অলর লাই বাইবেল

যা প্রকাশ গইজে

শমুয়েল, ঈশ্বরর
শিশু সেবক



যে লেইকে: Edward Hughes

যে ছবি আইকে: Janie Forest
Alastair Paterson

যে সম্পাদন গইজে: Lyn Doerksen

যে অনুবাদ গইজে: Arpan Dey

যে পরিচালনা গইজে: Bible for Children
www.M1914.org

©2024 Bible for Children, Inc.

বিশেষ সাবধানর কতা: এই বই ইবা বেচিবারলাই নয়, কিন্তু ইবা ছাপাইবার, ইলেকট্রনিকস,
রেকর্ড গরিবার আর হবছ লেখিবার অনুমতি দন গেইয়ে।



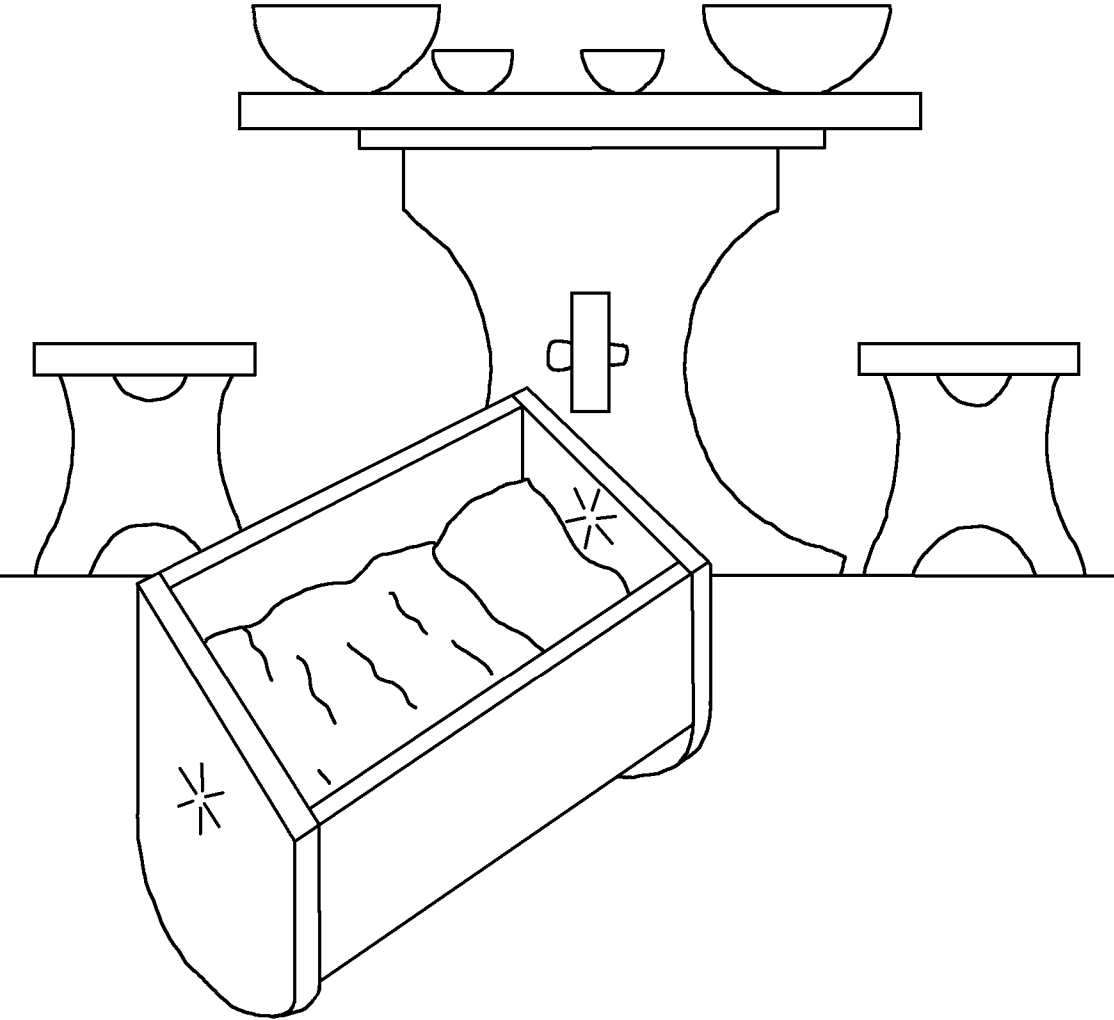

হান্না খুব ভদ্র একজন মহিলা,
ইলকানা নামে এক ভালা
মানুষর সংগে বিয়া অইয়ে।
তারা দুইজনেই ঈশ্বরর
আরাধনা গইরত আর অন্য
মাইনসরে অ সাইজ্য গইরত।
কিন্তু হান্নার জিবনত কিছু
একখান কম আছে। ওচায়
তার উঙ্গা পোয়া অগ। অ কেন
গরিয়েরে ও চায় পোয়া অউগ!
ও অপেক্ষা আর পার্থনা গরের
আর আশায় আর অপেক্ষা।
পোয়াছা নময়!





পইত্য বছর হান্না ঈশ্বরের
তাম্বুত আরাধনা গইরত
যাইত। একবছর হান্না
ঈশ্বরের কাছে পতিঙ্গা
গইজেঁ যদি তার উঙ্গা
পোয়া অয় ইবারে
সারাজিবন ঈশ্বরের সেবক
ইসাবে দিইফেলাইবা।





বুড়া পুরোহিত হান্না
পার্থনা গরেদে
দেইখখ্যে। মন গইজে
হান্না মদ হাইয়েরে
মাতাল অইয়ে, কারন
উদা ওট লরের কিন্তু
কঅন শব্দ ছারা। এলি
হান্নারে অপমান
গইজে!





কিন্তু হান্না এলিরে তার
পার্থনা আর ঈশ্বরের
কাছে তার পতিঙ্গার
কথা জানাইয়ে।
“নিশ্চিত্তায় যা,” এলি
উত্তর দিয়ে। “আর
ইস্রায়েলের ঈশ্বর
তোয়ার আবেদন গ্রহন
গইজেঁ যা তুইন
চাইয়” এলির কথায়
হান্নায় আশা পাইয়ে।



এর পরেই হান্নার মন আনন্দে ভরিগিয়ে। “ঈশ্বরে তার কথা স্বরণ গইজেজ”
আর পার্থনার উত্তর দিয়ে। এখন হান্না আর ইলকানার ছোড পোয়া আছে যার
নাম শমুয়েল (যার মানে অইয়েদে “ঈশ্বরে উনে”)। কিন্তু হান্নার কি মনত
আছে ও যে ঈশ্বরের কাছে পতিঙ্গা গইজিলদি ইয়ান?

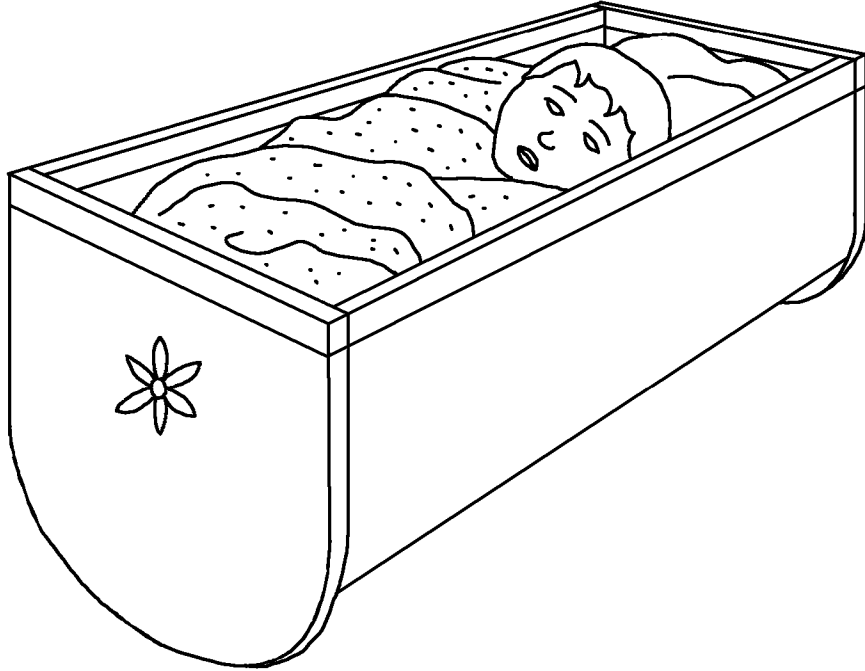



হান্না পত্যবছর ঈশ্বরের তাম্বুত যা
বন্ধ গইজে। অ-মা! ওকি ঈশ্বরের
কাছে তার পতিঙ্গা ভাঙ্গি
ফেলাইয়ে? না, হান্না অপেক্ষা
গরের শমুয়েলের বয়স অয়
পইয্যন্ত যাতে ও তাম্বুত থাকিত
পারে আর ঈশ্বরের সেবক এলির
সেবা গরিত পারে।





ঈশ্বরে হান্নার বড়
বিশ্বাসরে সম্মান গইজে।
শমুয়েলর পরে, ঈশ্বরে
তারে আর তিনজন মরত
পোয়া আর দুয়া মাইয়ো
পোয়া দিয়ে। পইত্য বছর
হান্না তাম্বুত যাইত ঈশ্বরর
আরাধনা গইরত –আর
নিজর বানাইয়া পোশাক
আইনত শমুয়েলর লাই।



এলির সাইজ্য কারি উদা শমুয়েল নয়। এলির পোয়া
হফনি আর পীনহস এডে কামগরে। কিন্তু তারা খারাব
কাম গরি গরিয়েরে, ঈশ্বরের অসন্মান গইরত, আর
তারার বাব এলি তারার কাছে অনুরুদ গরনর পরেঅ
তারা পরিবর্তন নময়।



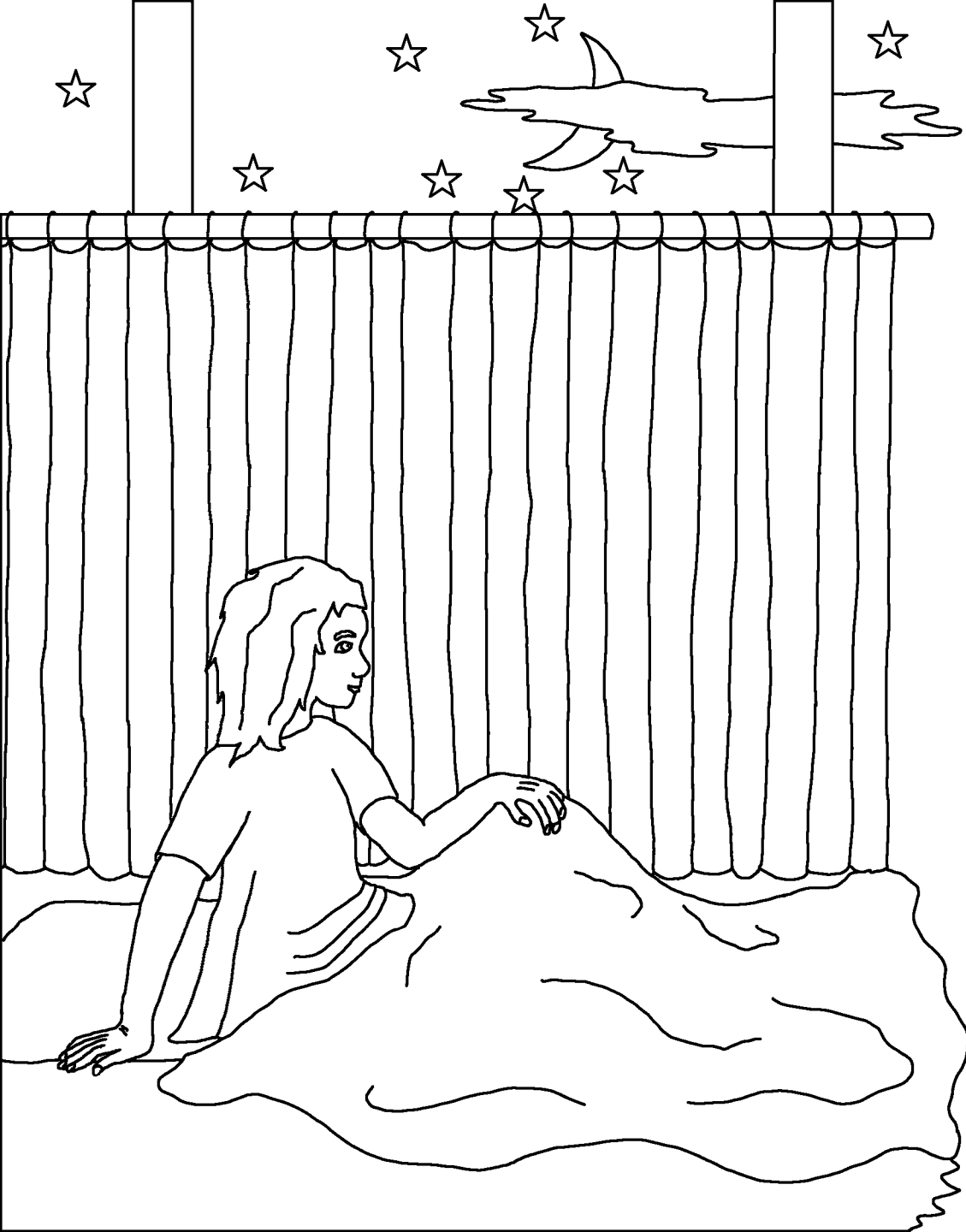

একদিন রাতিয়া, শমুয়েলে
উঙ্গা গলার শব্দ উন্নে তारे
কিয় ডাকের। বালক চিন্তা
গইজে এলি তारे
ডাইক্যে। ওকঅর “এইত
আই”। “আইত তোয়ারে
নডাকি,” এলি উত্তর দিয়ে।
এডিক্যা তিনবার আইয়ে।
তহন এলি বুঝিত পাইজে
ঈশ্বরে শমুয়েলের কাছে কথা
কইতচার।



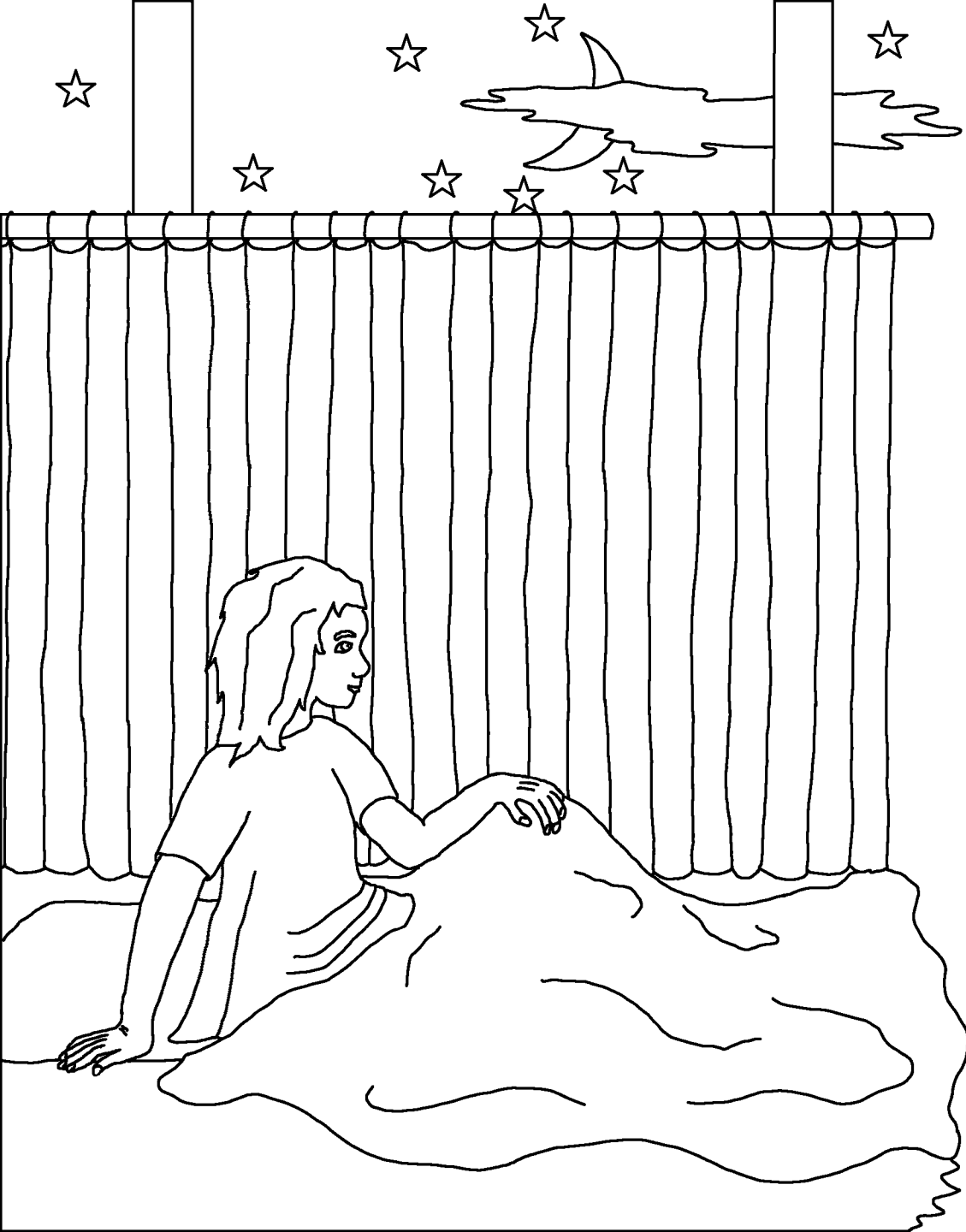

এলি শমুয়েলরে কইয়ে,
“যদি উনি তোয়ারে ডাকে,
তইলি কইবা, ‘কঅন পভু,
অনর দাসে উনেরা।’” ঈশ্বরে
শমুয়েলরে আবার ডাইকে,
আর শমুয়েলরে খুব
গুরুত্বপূর্ণ খবর দিয়ে।



বেয়ানে এলি, শমুয়েলরে ডাইক্যে। “জিঙ্গায়ে, ঈশ্বর তোয়ারে কি কইয়েদে?”
যুবক শমুয়েল বেয়াগকিছু কইদিয়ো। ইয়ান খুবই খারাব খবর – ঈশ্বর এলির
পরিবাররে ধ্বংশ গইরতযার হফনি আর পীনহসর খারাপ কামরলাইবলি।



ঈশ্বরর সাবধানবাণী সত্য অইয়ে।
ফিলিস্তানির সংগে যুদ্ধর সমত, এলির
দুই জারঙ্গা পোয়া ঈশ্বরর সিন্ধুক
ইস্রায়েলর সৈন্যর সাম্মদি রাইকে্য। শত্রু
অলে সিন্ধুক দলগরিফেলাইয়ে আর
হফনি আর পীনহস সঅ আর বউত
ইস্রায়েলীয়রে মারিফেলাইয়ে। এই খবর
উনিয়েরে, এলি চেয়ারতুন পরিযাইয়েরে,
গলা ভাঙ্গি এদিনই মরিগিয়ই।

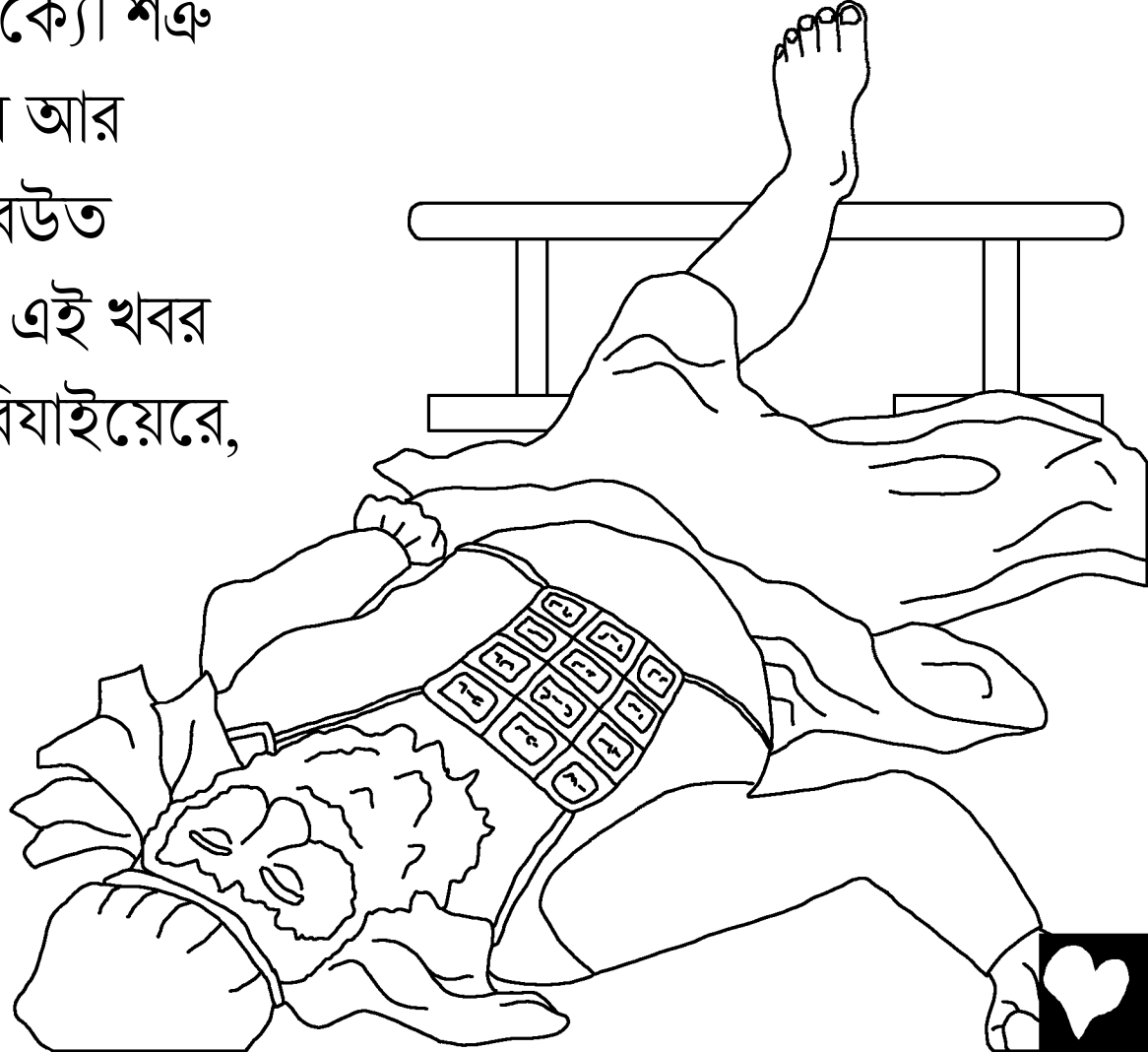

ঈশ্বরের সিন্ধুক ফিলিস্তানি অলর উবর ঝামেলা লই আইসসে। তারা ইবা
দাগোন দেবতার মন্দিরত আনি রাইকে্যে তারার মিথ্যা দেবতা। বেয়ানে,
দাগোন মুক্তি উইত অই পইজে। ফিলিস্তানি অলে দাগোনরে তুলি
রাইখে্যে – কিন্তু তারপরর দিন বেয়ানে আবার পরিগিয়ই। ইবার দাগোন
ভাঙ্গীয়েরে টুরা টুরা অইয়ে।

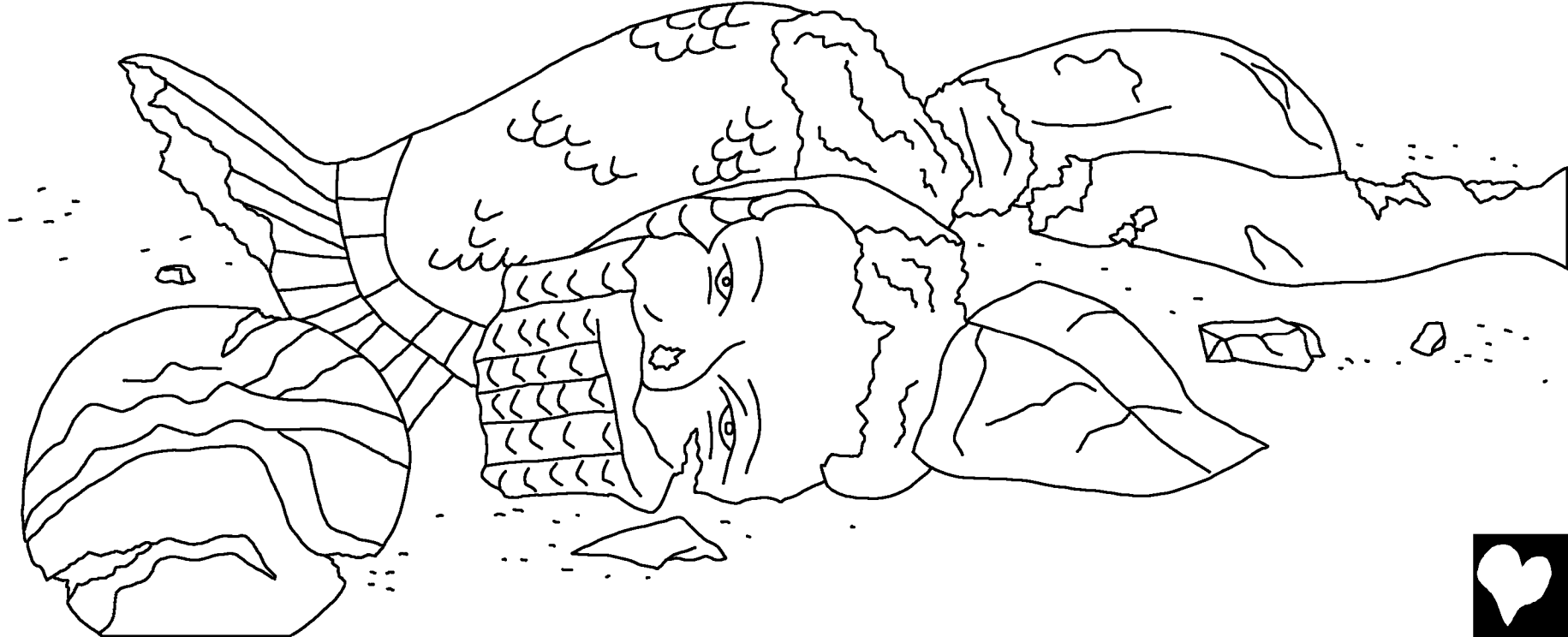

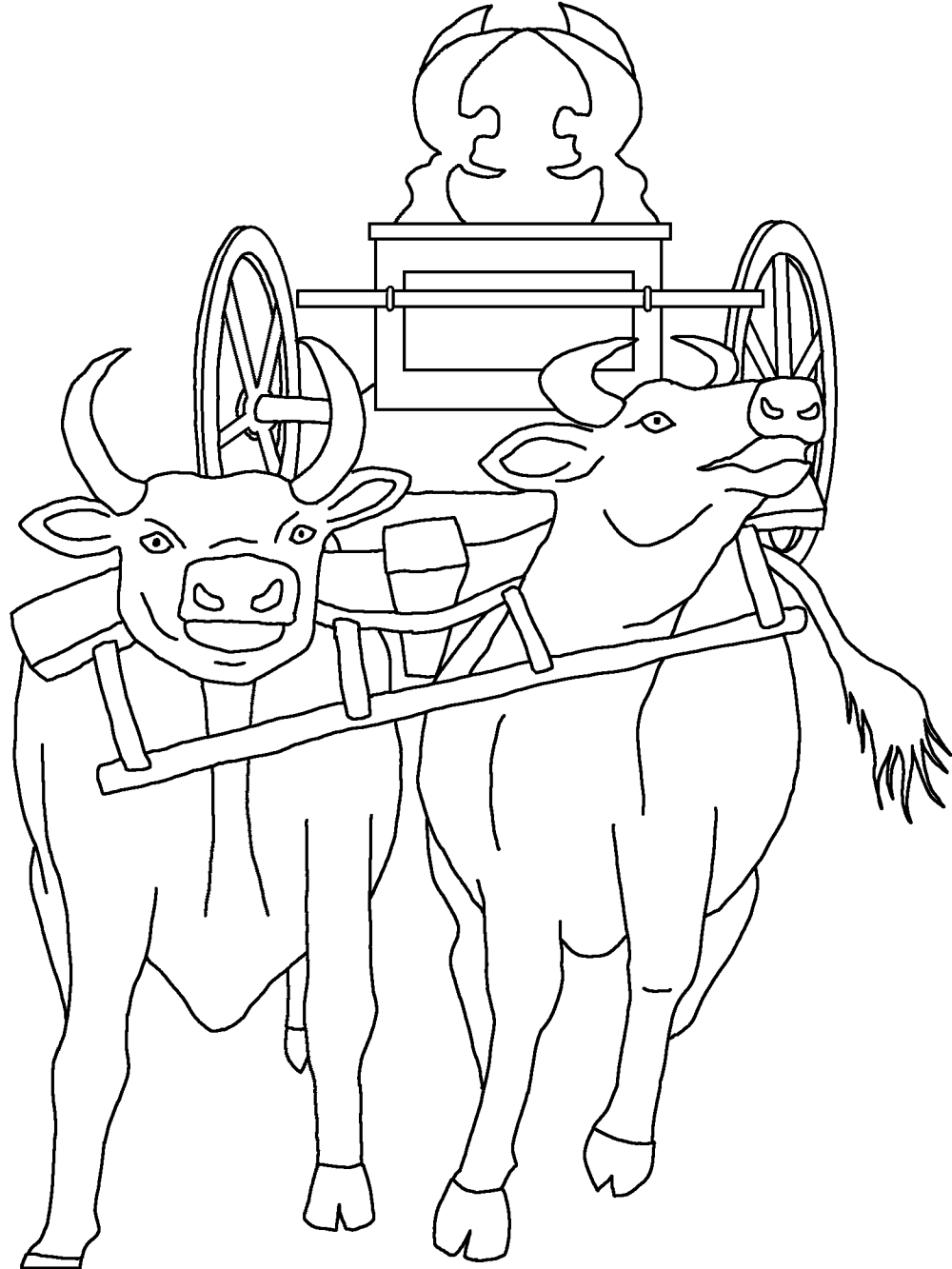

ফিলিস্তানিৰ উবৰ অসুখ আৰ
মৰা শুরুঅইয়ে। ইয়ান কি
ঈশ্বৰৰ শান্তি বুঝিবারলাই,
ফিলিস্তানিঅলে দুয়া গাইগরু
দিয়েৰে একখান গরুর গারি
বানাইয়ে। কিন্তু তারা গরুরছ
ইউন রাখিদিয়ো। যদি গরু
ইউন ছ-ফেলাইয়েৰে
ইস্রায়েলৰ ইক্ষ্যা যায়, তইলি
আরা বুঝিত পাইজ্জম ইন
ঈশ্বৰেই গইজে, তারা কঅরা।
গরু উবরমিকখ্যা যার!



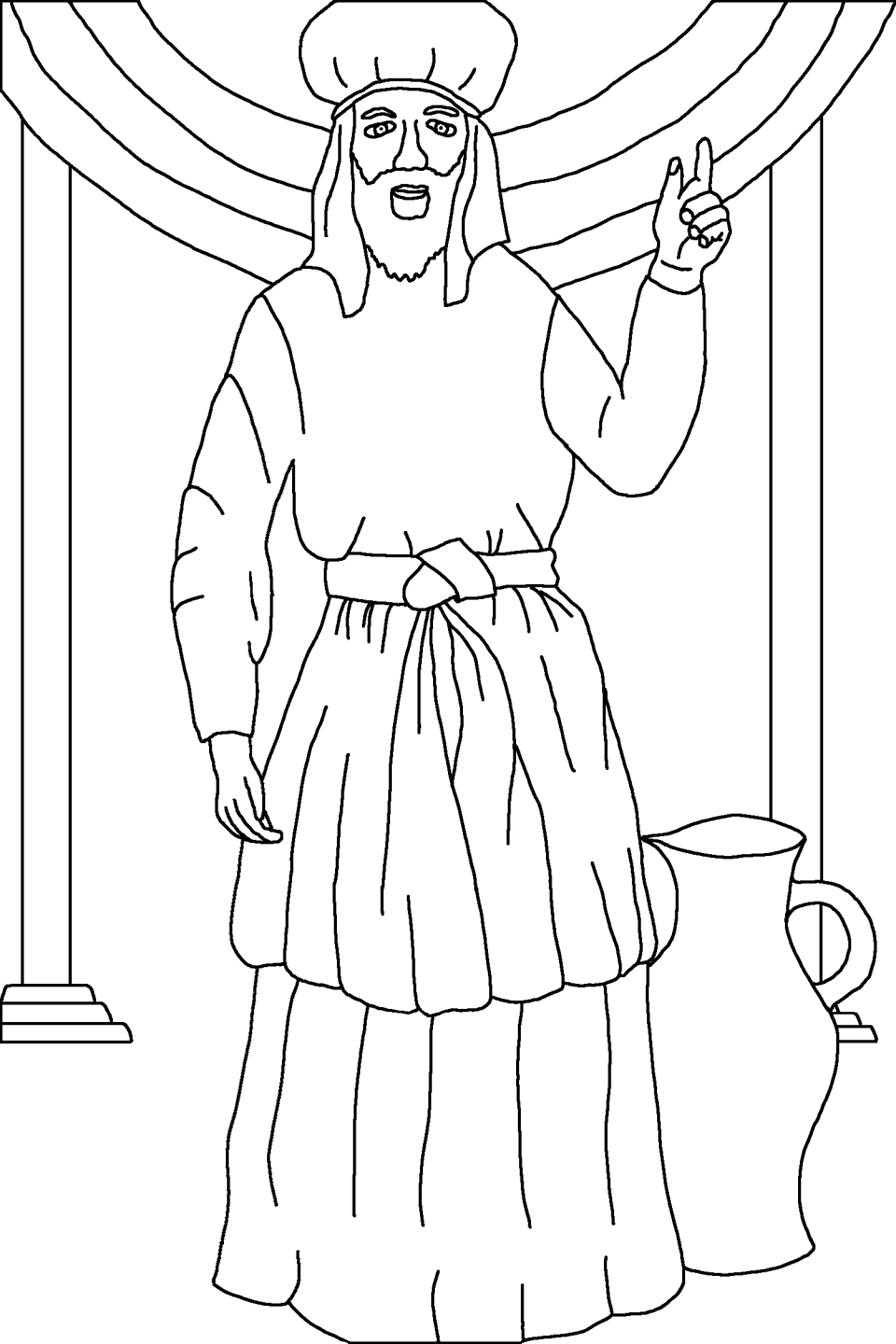

তারপরে শমুয়েল, যে এখন
পরিপক্ক মানুষ, ইস্রায়েলের
মানুষর কাছে কথা কঅর। “যদি
তোয়ারা সম্পূর্ণ হৃদয় দিয়েরে
ঈশ্বরর কাছে ফির ... ঈশ্বর
তোয়ারারে ফিলিস্তানির আততুন
উদ্ধার গরিবা” ইস্রায়েল অল
ঈশ্বরর বিসস্থ ভাববাদির বাইদ্য
অইয়ে। এরপর অইতি শমুয়েলের
সারাজীবন ঈশ্বরর আত
ফিলিস্তানির বিরুদ্ধে আছিল।



শমুয়েল, ঈশ্বরের শিশু সেবক

ঈশ্বরের বাইক্য পবিত্র বাইবেলের তুন গল্পওয়া লওয়া অইয়ে

গল্প ইবার মইদ্যে আছে দে

১ শমুয়েল ১-৭

“তোঁয়ার বাইক্যই আঁর জীবনর আলোর কেবার (দরজা)।”

গীতসংহিতা ১১৯:১৩০ পদ





17

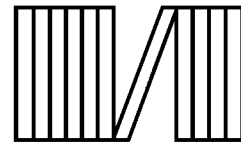

60



এই বাইবেলৰ কাহিনী ইবা যে, আৱাৰে তৈয়াৰ গইৰগে এবং তিনি চান যেন আৱা তাঁৰে জানি আৱাৰ সেই চমৎকাৰ ঈশ্বৰৰ ব্যাপাৰে আৱাৰে কয় ।

ঈশ্বৰ জানে যে, আৱা খাৰাপ খাৰাপ কাম গইৰগি যিবাৰে ঈশ্বৰ পাপ কয় । পাপৰ শাস্তি মৰণ কিন্তু ঈশ্বৰ আৱাৰে বেশী ভালবাসে । তিনি তাঁৰ অগ্নো পোয়া যীশুৰে আৱাৰ পাপৰ লাই ক্রুশত মৰিবাৰলাই আৱ শাস্তি পাইবাৰ লাই পাঠাই দিইল । পৰদি যীশু মৰনৰতুন জেয়াতা হইয়েনে স্বৰ্গৰ মধ্যে যে, ঘৰ আছে এডে ফিৰি গেইয়ে । যদি অনে যীশুৰে বিশ্বাস গৰণ আৱ অনৰ পাপৰ লাই তাঁৰ কাছে মাফ চন তইলে তিনি মাফ গৰি দিব । তিনি এহন আইয়েৰে আৱাৰ মধ্যে থাকিব আৱ অনেও তাঁৰ মধ্যে আজীবন থাইবেন ।

যদি অনে বিশ্বাস গৰণ যে ইবা হাঁসা তইলে ঈশ্বৰৰ কাছে এই প্ৰাৰ্থনাওয়া গৰণ:
প্ৰিয়া যীশু, আই বিশ্বাস গৰি দে, তুঁই ঈশ্বৰ আৱ আৱাৰ পাপৰ লাই মৰিবাৰ লাই মানুষ হইয়েনে জনুগ্ৰহণ গইৰজুইন । আৱ এহন তুঁই আবাৰ জীবিত আছন । দয়া গৰি আৱ জীবনত আইয়ো আৱ আৱ পাপ ক্ষমা গৰ যেন, আই এহনতুন নওয়া জীবন পাইত পাৰি আৱ এক দিন হাৰাজীবন তোয়াৰ অংগে থাইকতো যাইত পাৰি । আৱে সাহায্য গৰ যেন, তোয়াৰ আদেশ মানিত পাৰি । আৱ তোয়াৰ পোয়া হইয়েনে তোয়াৰ লাই জীবন কাটাইত পাৰি ।

বাইবেল পড়ন আৱ পোতুকদিন ঈশ্বৰৰ অংগে কথা কন (যোহন ৩:১৬) ।

