

# পোয়া-মাইয়া অলর লাই বাইবেল

যা প্রকাশ গইজে

## শমুয়েল, ঈশ্বরর শিশু সেবক



যে লেইক্কে: Edward Hughes

যে ছবি আইক্কে: Janie Forest  
Alastair Paterson

যে সম্পাদন গইজে: Lyn Doerksen

যে অনুবাদ গইজে: Arpan Dey

যে পরিচালনা গইজে: Bible for Children  
[www.M1914.org](http://www.M1914.org)

©2024 Bible for Children, Inc.

বিশেষ সাবধানর কতা: এই বই ইবা বেচিবারলাই নয়, কিন্তু ইবা ছাপাইবার, ইলেকট্রনিকস,  
রেকর্ড গরিবার আর ছবছ লেখিবার অনুমতি দন গেইয়ে।

1

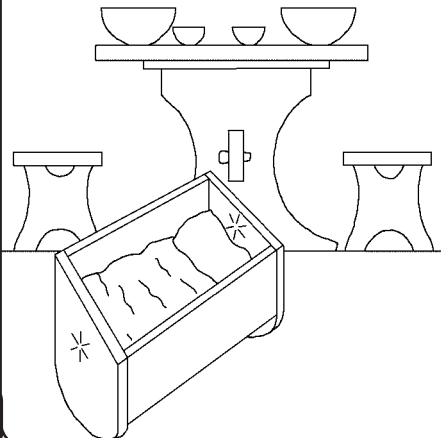

হান্না খুব ভদ্র একজন মহিলা,  
ইলকানা নামে এক ভালা  
মানুষর সংগে বিয়া আইয়ে।  
তারা দুইজনেই ঈশ্বরর  
আরাধনা গইরত আর অন্য  
মাইনসরে অ সাইজ্য গইরত।  
কিন্তু হান্নার জিবনত কিছু  
একখান কম আছে। ওচায়  
তার উঙ্গা পোয়া অগ। অ কেন  
গরিয়েরে ও চায় পোয়া অউগ!  
ও অপেক্ষা আর পার্থনা গরের  
আর আশায় আর অপেক্ষা।  
পোয়াছা নময়!

2

পইত্য বছর হান্না ঈশ্বরের  
তাম্বুত আরাধনা গইরত  
যাইত। একবছর হান্না  
ঈশ্বরের কাছে পতিঙ্গা  
গইজে যদি তার উঙ্গা  
পোয়া অয় ইবারে  
সারাজিবন ঈশ্বরের সেবক  
ইসাবে দিইফেলাইব।

3

বুড়া পুরোহিত হান্না  
পার্থনা গরেদে  
দেইখখো। মন গইজে  
হান্না মদ হইয়েরে  
মাতাল অইয়ে, কারন  
উদা ওট লরের কিন্তু  
কঅন শব্দ ছাৰা। এলি  
হান্নারে অপমান  
গইজে!

4

কিন্তু হান্না এলিরে তার  
পার্থনা আর ঈশ্বরের  
কাছে তার পতিঙ্গার  
কথা জানাইয়ে।  
“নিশ্চিন্তায় যা,” এলি  
উত্তর দিয়ে। “আর  
ইশ্রায়েলর ঈশ্বর  
তোয়ার আবেদন গ্রহন  
গইজে যা তুইন  
চাইয়” এলির কথায়  
হান্নায় আশা পাইয়ে।

5

এর পরেই হান্নার মন আনন্দে ভরিগিয়ে। “ঈশ্বরে তার কথা স্বরণ গইজে”  
আর পার্থনার উত্তর দিয়ে। এখন হান্না আর ইলকানার ছোড পোয়া আছে যার  
নাম শমুয়েল (যার মানে অইয়েদে “ঈশ্বরে উনে”)। কিন্তু হান্নার কি মনত  
আছে ও যে ঈশ্বরের কাছে পতিঙ্গা গইজিলদি ইয়ান?

6

হান্না পত্যবছর ঈশ্বরের তাম্বুত যা  
বন্ধ গইজে। অ-মা! ওকি ঈশ্বরের  
কাছে তার পতিঙ্গা ভাঙ্গি  
ফেলাইয়ে? না, হান্না অপেক্ষা  
গরের শমুয়েলের বয়স অয়  
পইয্যন্ত যাতে ও তাম্বুত থাকিত  
পারে আর ঈশ্বরের সেবক এলির  
সেবা গরিত পারে।

7

ঈশ্বরে হান্নার বড়  
বিশ্বাসরে সম্মান গইজে।  
শমুয়েলের পরে, ঈশ্বরে  
তারে আর তিনজন মরত  
পোয়া আর দুয়া মাইয়ে  
পোয়া দিয়ে। পইত্য বছর  
হান্না তাম্বুত যাইত ঈশ্বরের  
আরাধনা গইরত –আর  
নিজর বানাইয়া পোশাক  
আইনত শমুয়েলের লাই।

8

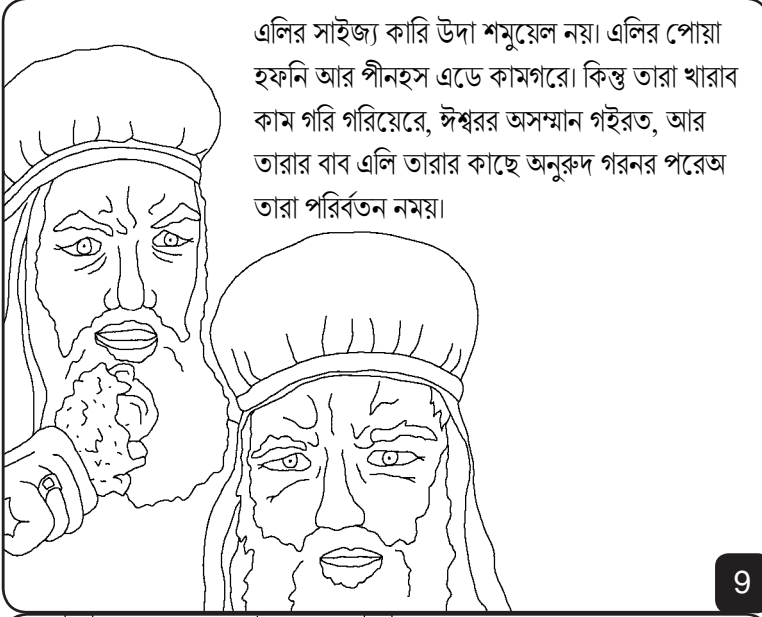

এলির সাইজ্য কারি উদা শমুয়েল নয়। এলির পোয়া হফনি আর পীনহস এডে কামগরো। কিন্তু তারা খারাব কাম গরি গরিয়েরে, ঈশ্বরের অসম্মান গইরত, আর তারার বাব এলি তারার কাছে অনুরুদ গরনর পরেঅ তারা পরিবর্তন নময়া।

9

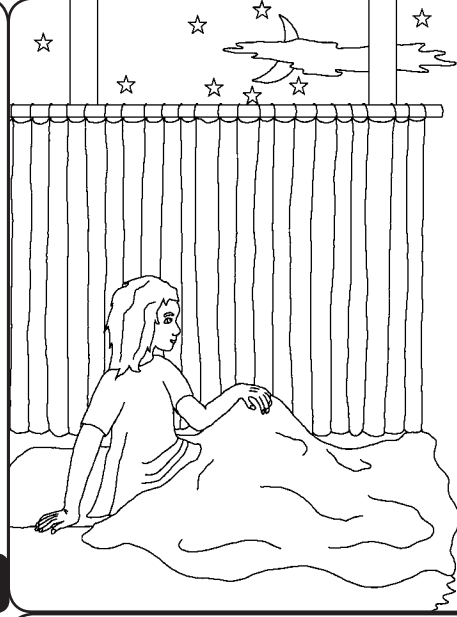

একদিন রাতিয়া, শমুয়েলে উঙ্গা গলার শব্দ উন্যে তারে কিয় ডাকেরা। বালক চিন্তা গইজে এলি তারে ডাইক্যো। ওকঅর “এইত আই”। “আইত তোয়ারে নডাকি,” এলি উত্তর দিয়ে। এডিক্যা তিনবার আইয়ে। তহন এলি বুঝিত পাইজে ঈশ্বরে শমুয়েলের কাছে কথা কইতচারা।

10

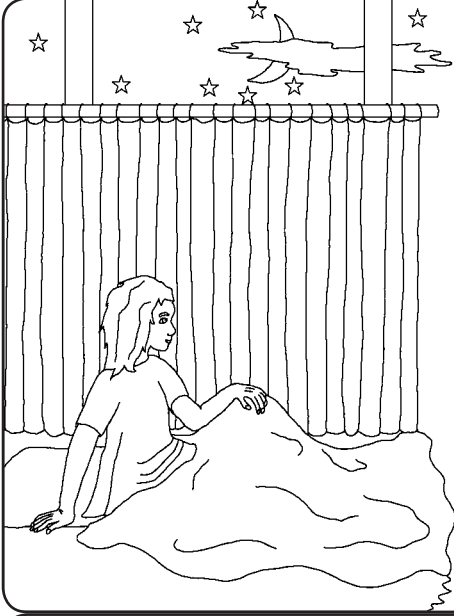

এলি শমুয়েলেরে কইয়ে, “যদি উনি তোয়ারে ডাকে, তইলি কইবা, ‘কঅন পভু, অনর দাসে উনেরা’” ঈশ্বরে শমুয়েলেরে আবার ডাইক্যো, আর শমুয়েলেরে খুব গুরুত্বপূর্ণ খবর দিয়ে।

11

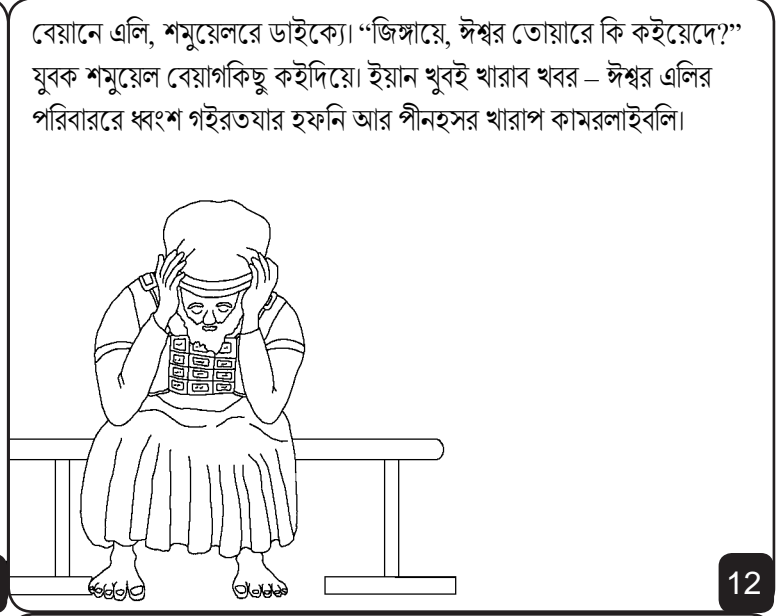

বেয়ানে এলি, শমুয়েলেরে ডাইক্যো। “জিঙ্গায়ে, ঈশ্বর তোয়ারে কি কইয়েদে?” যুবক শমুয়েল বেয়াগকিছু কইদিয়ে। ইয়ান খুবই খারাব খবর – ঈশ্বর এলির পরিবারেরে ধবংশ গইরতযার হফনি আর পীনহসর খারাপ কামরলাইবলি।

12

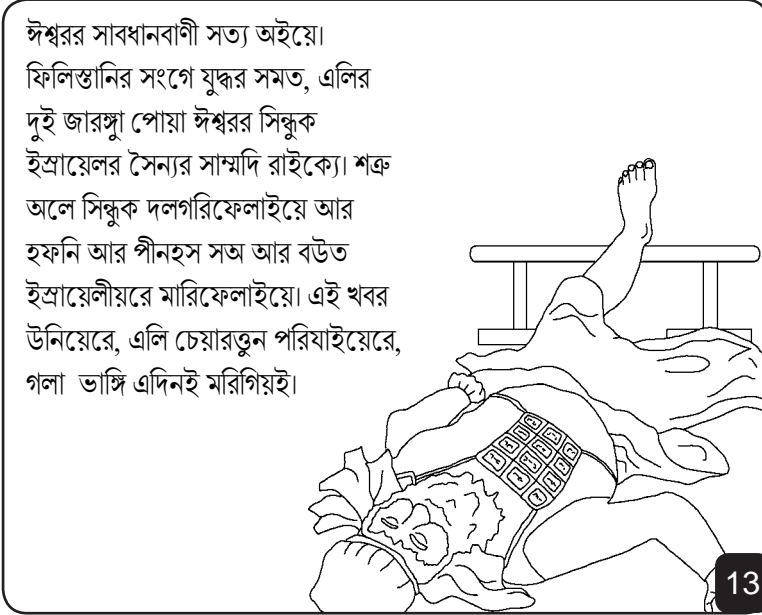

ঈশ্বরের সাবধানবাণী সত্য আইয়ে। ফিলিস্তানির সংগে যুদ্ধর সমত, এলির দুই জারঙ্গা পোয়া ঈশ্বরের সিন্ধুক ইস্রায়েলের সৈন্যর সাম্মদি রাইক্যো। শত্রু অলে সিন্ধুক দলগরিফেলাইয়ে আর হফনি আর পীনহস সঅ আর বউত ইস্রায়েলীয়েরে মারিফেলাইয়ে। এই খবর উনিয়েরে, এলি চেয়ারতুন পরিযাইয়েরে, গলা ভাঙ্গি এদিনই মরিগিয়ই।

13

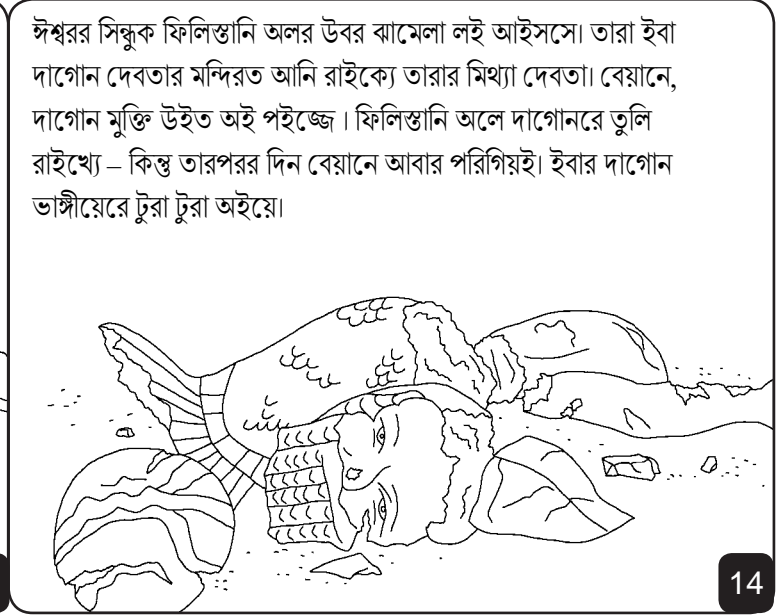

ঈশ্বরের সিন্ধুক ফিলিস্তানি অলর উবর বামেলা লই আইসসো। তারা ইবা দাগোন দেবতার মন্দিরত আনি রাইক্যো তারার মিথ্যা দেবতা। বেয়ানে, দাগোন মুক্তি উইত আই পইজে। ফিলিস্তানি অলে দাগোনেরে তুলি রাইখে – কিন্তু তারপরর দিন বেয়ানে আবার পরিগিয়ই। ইবার দাগোন ভাঙ্গিয়েরে টুরা টুরা আইয়ে।

14

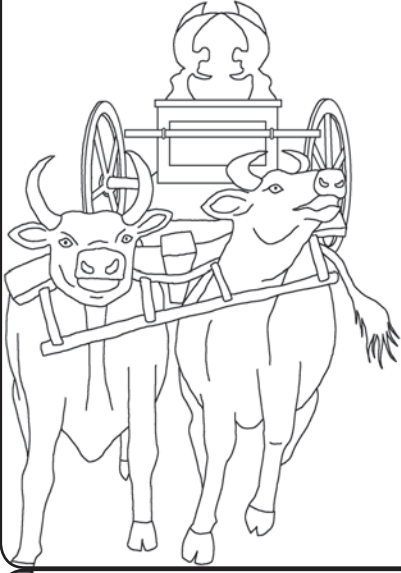

ফিলিস্তিনির উবর অসুখ আর মরা শুরুঅইয়ে। ইয়ান কি ঈশ্বরের শাস্তি বুঝিবারলাই, ফিলিস্তিনিঅলে দুয়া গাইগরু দিয়েরে একখান গরুর গারি বানাইয়ে। কিন্তু তারা গরুরছ ইউন রাখিদিয়ো। যদি গরু ইউন ছ-ফেলাইয়েরে ইস্রায়েলের ইক্ষ্যা যায়, তইলি আরা বুঝিত পাইজ্জম ইন ঈশ্বরেই গইজে, তারা কঅরা। গরু উবরমিকখ্যা যার!

15



তারপরে শমুয়েল, যে এখন পরিপক্ক মানুষ, ইস্রায়েলের মানুষর কাছে কথা কঅরা। “যদি তোয়ারা সম্পূর্ণ হৃদয় দিয়েরে ঈশ্বরের কাছে ফির ... ঈশ্বর তোয়ারারে ফিলিস্তিনির আততুন উদ্ধার গরিবা” ইস্রায়েল অল ঈশ্বরের বিসম্ভ ভাববাদের বাইদ্য অইয়ে। এরপর অইতি শমুয়েলের সারাজীবন ঈশ্বরের আত ফিলিস্তিনির বিরুদ্ধে আছিল।

16

শমুয়েল, ঈশ্বরের শিশু সেবক

ঈশ্বরের বাইক্য পবিত্র বাইবেলের তুন গল্পওয়া লওয়া অইয়ে

গল্প ইবার মইদ্যে আছে দে

১ শমুয়েল ১-৭

“তোঁয়ার বাইক্যই আঁর জীবনর আলোর কেবার (দরজা)!”

গীতসংহিতা ১১৯:১৩০ পদ

17



17



60

18

এই বাইবেলের কাহিনী ইবা যে, আরারে তৈয়ার গইরগে এবং তিনি চান যেন আরা তাঁরে জানি আরার সেই চমৎকার ঈশ্বরের ব্যাপারে আরারে কয়।

ঈশ্বর জানে যে, আরা খারাপ খারাপ কাম গইরগি যিবারে ঈশ্বর পাপ কয়। পাপর শাস্তি মরণ কিন্তু ঈশ্বর আরারে বেশী ভালবাসে। তিনি তাঁর অল্লো পোয়া যীশুরে আরার পাপর লাই ক্রুশত মরিবারলাই আর শাস্তি পাইবার লাই পাঠাই দিইল। পরদি যীশু মরনরতুন জেয়াতা হইয়েনে স্বর্গর মধ্যে যে, ঘর আছে এডে ফিরি গেইয়ে। যদি অনে যীশুরে বিশ্বাস গরণ আর অনর পাপর লাই তাঁর কাছে মাফ চন তইলে তিনি মাফ গরি দিব। তিনি এখন আইয়েরে আরার মধ্যে থাকিব আর অনেও তাঁর মধ্যে আজীবন থাইবেন।

যদি অনে বিশ্বাস গরণ যে ইবা হাঁসা তইলে ঈশ্বরের কাছে এই প্রার্থনাওয়া গরণ:  
প্রিয়া যীশু, আই বিশ্বাস গরি দে, তুঁই ঈশ্বর আর আরার পাপর লাই মরিবার লাই মানুষ হইয়েনে জন্মগ্রহণ গইরজ্জুইন। আর এখন তুঁই আবার জীবিত আছন। দয়া গরি আর জীবনত আইয়ো আর আর পাপ ক্ষমা গর যেন, আই এখনতুন নওয়া জীবন পাইত পারি আর এক দিন হারাজীবন তোয়ার অংগে থাইকতো যাইত পারি। আরে সাহায্য গর যেন, তোয়ার আদেশ মানিত পারি। আর তোয়ার পোয়া হইয়েনে তোয়ার লাই জীবন কাটাইত পারি।

বাইবেল পড়ন আর পোস্তকদিন ঈশ্বরের অংগে কথা কন (যোহন ৩:১৬)।

19