

[www.BibleForChildren.org](http://www.BibleForChildren.org)



## Yohana 14



“Ka jé kom le dul jeno. Be jé nə biləngkel a daa  
Kwaama woi, jé nə biləngkel a daa mə woi tag. A mugo  
lo Tete mi, kantino wo a lada. Na na mi nyi, na miso  
mə suwa jen ne. Mə yi flen sə n feka jem daago. Na  
ya n feka jem daagi, səla n yəla ba n yo nən jen a daa  
go, sə tujen jé yi a  
daa mə woi.”

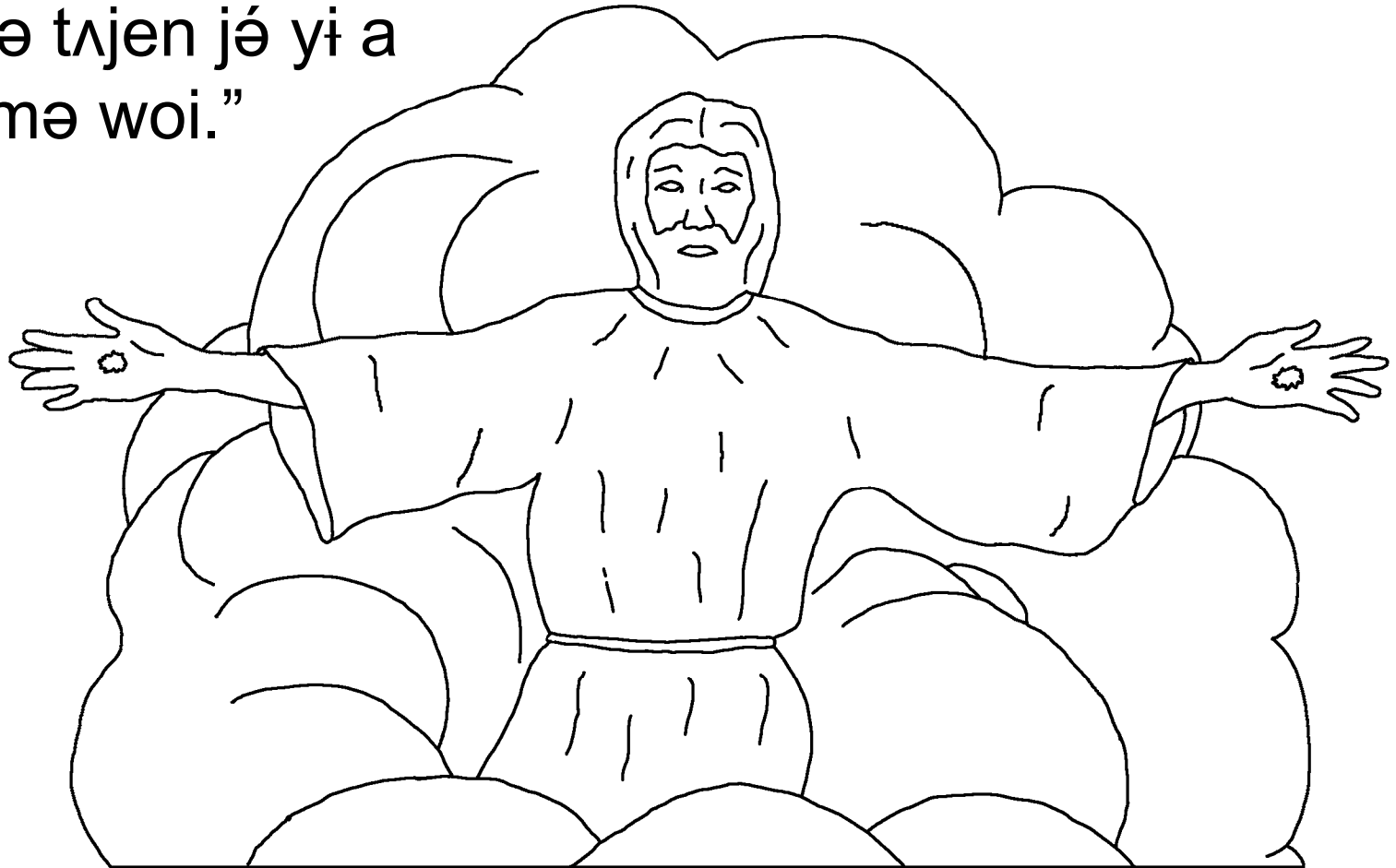

Nəmə mə Yohana kila jen, fwali yim jəbo jen a  
mugo gaalan jəbo folon jəbo kutəm nəl, a mugo  
Yesui. Mə na flen a tibəl təm ni a mugo

wima ni jə jo ɛ go  
Batamusai. Mə na flen



a dul kəl Kwaamai  
jəbo nətəm nyiyo a  
kəl dul Yesui.



Tlgo a kang mə na a mɔgo Yɔwa. Nəngo mə kuwo  
kaa kotere fɔlon a dɔbɔl kwamai, jəbo kaa nəl yim  
a dɔbɔl gən.

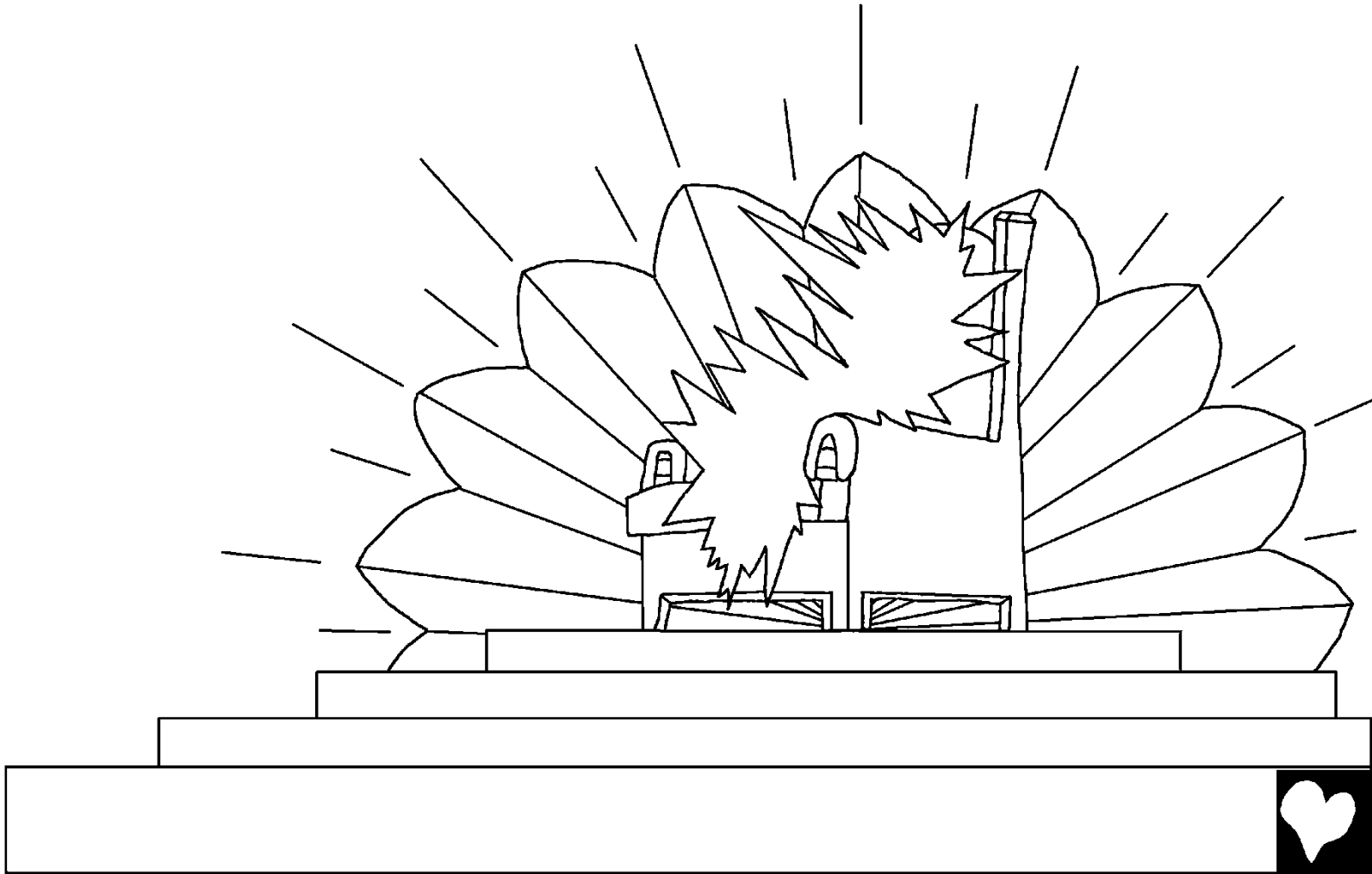

Nəngö mə nyɔwa kanjəl fwaltəmo pɔd a dɔbɔl kwamaɪ  
jəbo təmo jəbo mɔgo təmo, jəbo mɔgo wimago jəbo  
pɔd ju a mɔgo yooli ni jə ma nafiɔ  
ɛ. “Bɛ bəlatəmo jəbo nətəm  
ɔɔno jəbo gungtəmo jəbo fɔlɔnɔ  
a ta tɔgo gwangwang a daago  
nɔ ni yim a dɔbɔl kotere fɔlɔni,  
jəbo Bɛ Galɔ, a  
yo nən mi  
diltəm wo!”

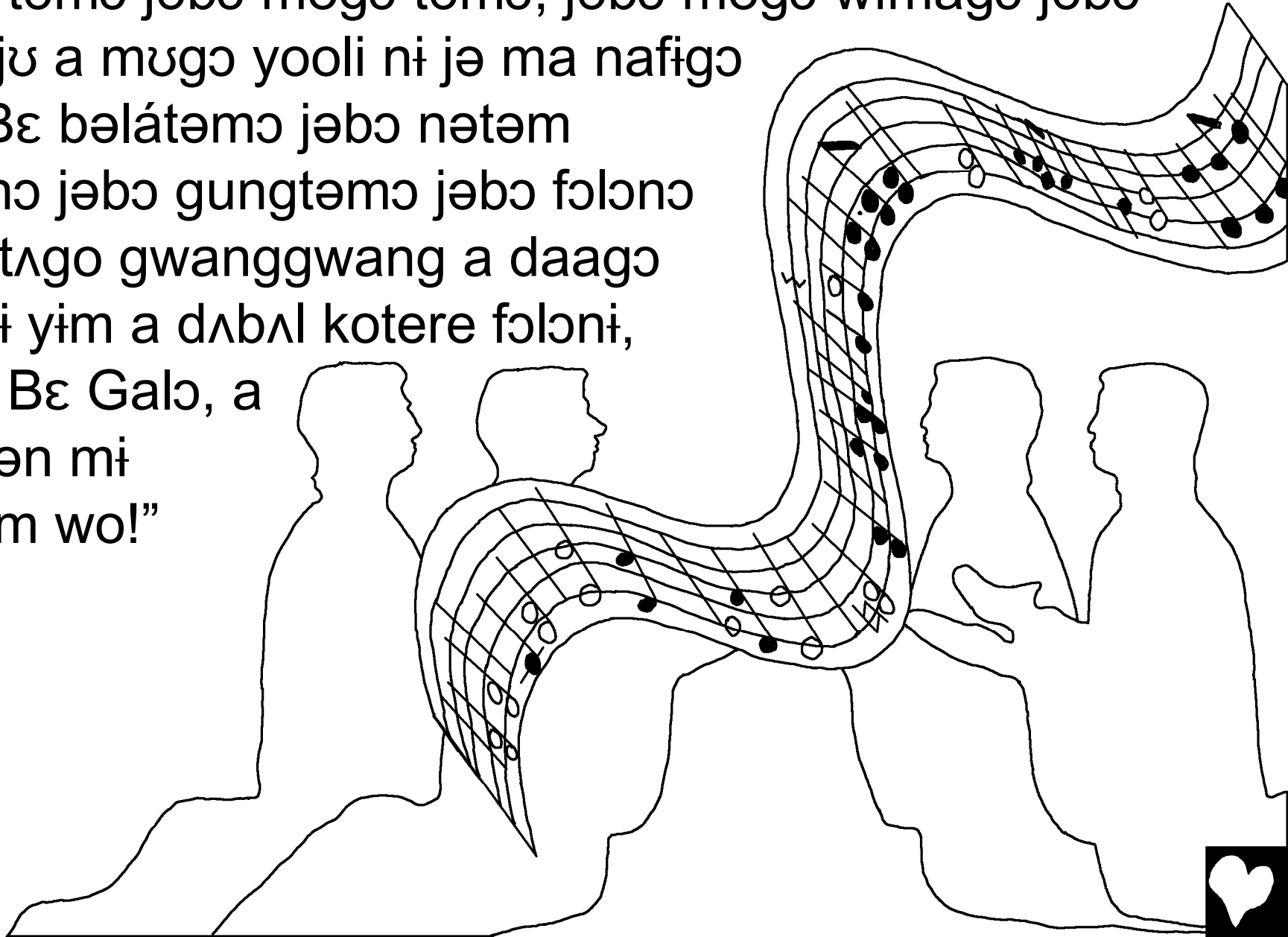

N kuwo Tuulo Sagsago, Urushalima figo gela le a dɔɔɔ kwama, a daa Kwaama woi. A feka na nɔɔgwaali nɛn dɔɔɔ sɛ bwila go a kuwo gɛn. N nyɔwa kaa diil nɛn kwaan nyo a daago kotere folɔɔ woi, suwa le go, “Jɛ kuwo, daa yim Kwaamaɛ gɛ na jɛɔ nɛɔ, yi jɛɔ ji. Jɛ yɛlam nɛbam gɛn, Kwaama nɛn dul gɛn yi yi jɛɔ ji a yɛlam Kwaama ji.”

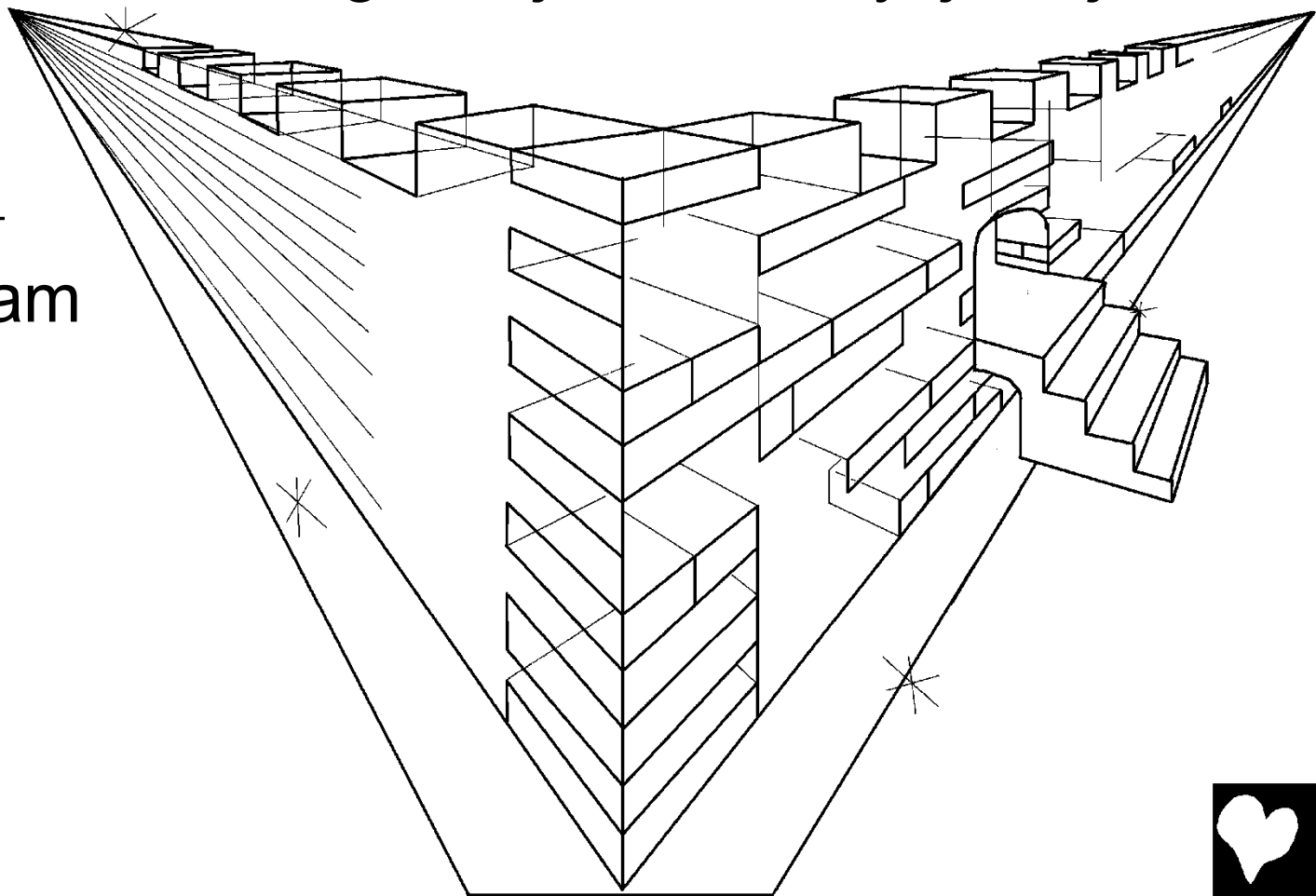

Nəngə bwe twama Kwaamai a nung i tiyo  
mwe kuligii, beta le na tel kwaasin, jel le a  
mugo kotere folon Kwaamai jəbo a Be Gal nii.

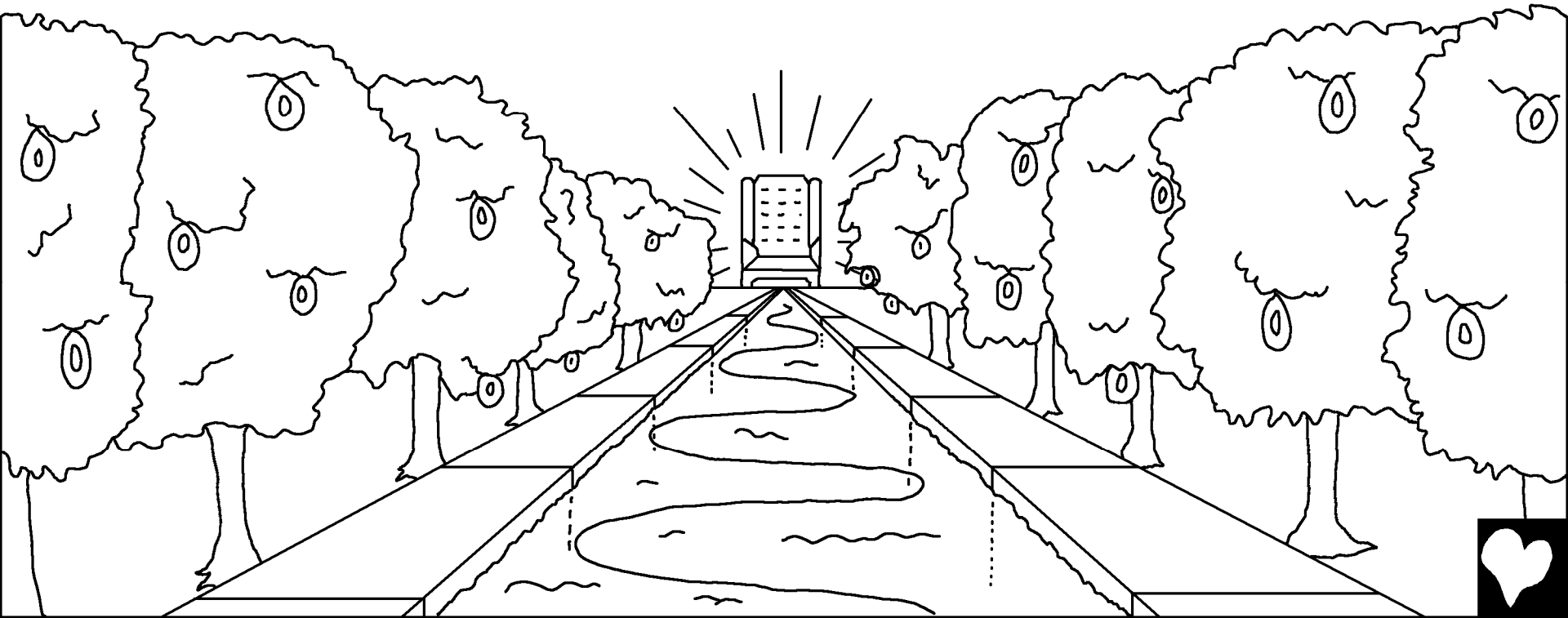

Tuulngco a saa bo nyalem koko, jebco fulotem bwaala  
se a ne gen nyalem, ju a bwii dɔɔlɔn Kwaamai nen  
go nyalem geni. Be Gal ni nen go fitila geni.

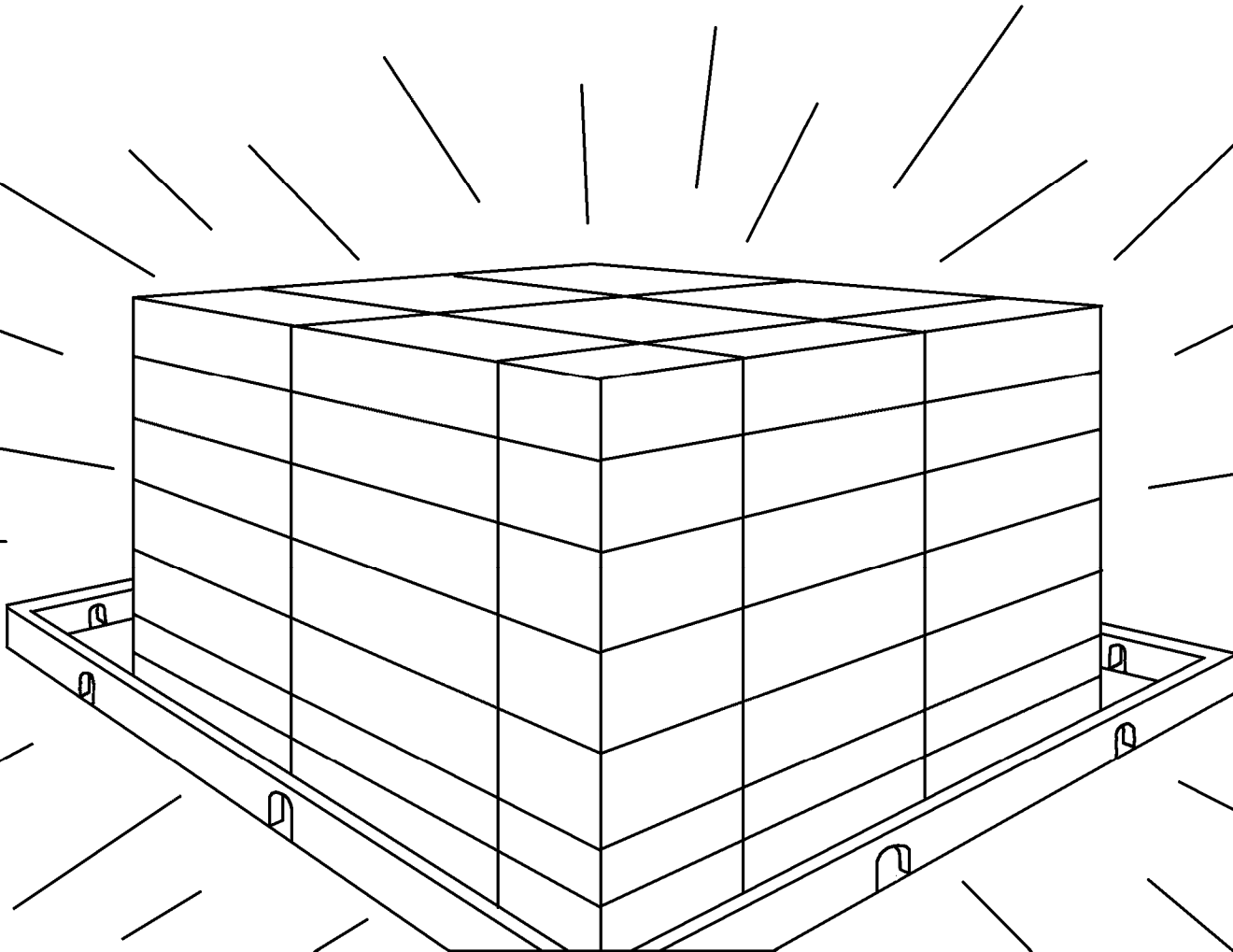

Mi nyematəm wo, mi kaa ju ni wo mi sagsag do mugo  
gən nei. Nu ni maa ju ni le a bum bo kuwotəmi, jəbo nu  
ni maa gabakel lei miso do le, na  
ke bo nəbo ja mɔla duntin  
jino a langən bwangən  
kuli a Be Gal ni kwaagii.

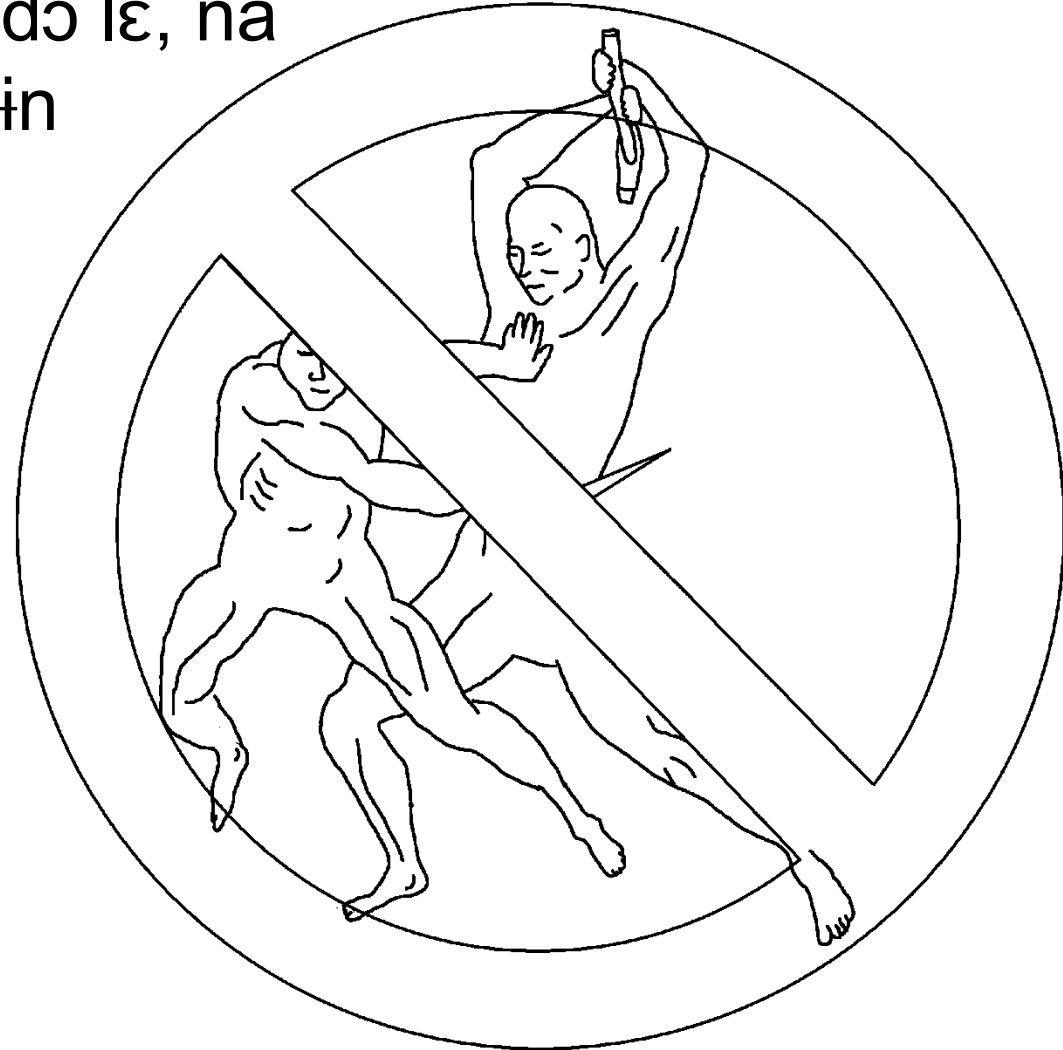

“Waam jim waam mwe num jino gwam. Mi kaa bwaa wo, mi fitem nel wo, mi wi wo jabo nootem gaalan, ju a bwii kanjel galigo a kwel a shu shui.”



Mi lagtəm wo a dul kaa jəl. Kotere fəlon Kwaamai jəbo  
a Bε Gal ni na wo a mugo tuulo ni gəm. Jwaaleb gəno  
nə gən nə bəlátəm. Jə kuwo kuwo kəga gəno. Dun  
gəno jə mɔla mɔla a təkəgatin jino gəm.



N kuwo blɔɔlɔ nɛb dʊʊmi jɛbɔ nɛb ni mi a nyiyo jɛli,  
tilam a kɛga kotere fɔlɔɔ gɛm. Langɛn bwangɛntɔ a  
wumo wumoi. Kaa langɛn bwangɛnɔ a wumo wumoi  
wɔni nɛn gɔ langɛn bwangɛn kɔligi. Jɛ maa nɛb ni a  
bɔla bɔlai gɛm borang a yɔ dɛngdɛng a  
jɛtɛb ni ja maai, kanga ja mɔla a mɔgo  
langɛn bwangɛntɔ gɛmi. Nu ni ja  
mɔla bɔ dun gɛnɔ a  
mɔgo langɛn  
bwangɛn kɔli, jɛ  
mam gɛn flɛn a  
mɔgo gɔto kɛla.



Yɔwago jəbo nɔɔgwaaligo a sɔwa go, “Be!” Nəb ni gwam a nyɔwai, be ja sɔwa go, “Be!” Nəb ni gwam nyɔwa diil mwe lei, be ja be. Nəb ni swi mwe kuligo lei, ba ja yo ləma mwe kuligo.



Kwaama a swi yooli ni dangən,  
nəngo a nə Bula go ni win swari, diso  
na nu ni a nə biləngkel a daa gə woi,  
miso bula le, nya nya kulɪ ni mi  
ditəm woi.



Roma 3:23

Ju a bwii nɛfitɔmɔ gwam a maa bwilangkɛl, ja giya tag a dɔɔlɛn Kwaamaɪ.

Roma 6:23

Ywatɛm bwilangkɛlɔ n bwaa. Nɛtɛm lɛma Kwaamaɪ n kɔli ni mi ditɛm wo a mɔgo Kiristi Yesui, Tɛlɛlɔ bɛn.

Ibranii 9:27

Ja ya nɛfili gɛm bwaago naa win swar. A gulo gɛmi n borang.



Afisa 2:8,9

N gola ləma Kwaamaɪ a bɔɔ nən jen a nətəm biləngkɛɪ. N ke bɔ kwaan dul jen. N nətəm ləma a daago Kwaama woi. Ke bɔ a kɛɪ maatəm maajɪ nyantɪn nɪ jé maai, kage kaa nəl a maa liyal.

Roma 10:9,10

Na ń sɔwa nən nyiyo mɔn mɔɔ Yesu nən Tɛɪɪɪɪ, ń nə biləngkɛɪ a nəl mɔn mɔɔ Kwaama a gung gən a bwaai, mɔ nya nya bɔɔtəm. N nəl nəfili gə nə biləngkɛɪ ɪɛɪ sə a yɛlam nə dəngdəngɪ. N nyiyo nəfili gə sɔwa bwilangkɛɪ gəno ɪɛɪ sə a nya bɔɔtəmi.



## Yohana 3:16,17

Kwaama a swi yooli ni dangən, nəngo a nə Bula go ni win swari, diso na nu ni a nə biləngkɛl a daa gə woi, miso bula lɛ, nya nya kuli ni mi ditəm woi. Kwaama a twam bo Bula go a yooli ni sə a mwati yooli ni gəm borang. A twam gən sə a bɔɔ nən yooligo a gola gən.

## 1 Yohana 5:11-13

Wuni nən go nətəm nyiyo go, Kwaama a nə bən kuli ni mi ditəm woi, kuli ni gə na a mugo Bula gi. Nu ni nən Bwɛi, nən kuli. Nu ni mi nən Bula Kwaamaɪ, mi nən kuli. Mə mɔla jem ju ni, jen ni jé nə biləngkɛl nən dun Bula Kwaamaɪ, sə jé nyəm jen nən kuli ni mi ditəm woi.



Yohana 14; 2 Korinti 5;  
Dugam Nyangnyang 4, 21, 22

Storyline by: Edward D. Hughes

Illustrated by: Lazarus  
and Alastair Paterson

Adapted by: Sarah S.

Dadiya NT (dbd) ©2024 Luke Initiative for Scripture  
Translation

<https://www.bible.com/bible/3933/MAT.1>

©2026 Bible for Children, Inc.

[www.M1914.org](http://www.M1914.org)

[www.bibleforchildren.org](http://www.bibleforchildren.org)

