

# ယောဟန် 14

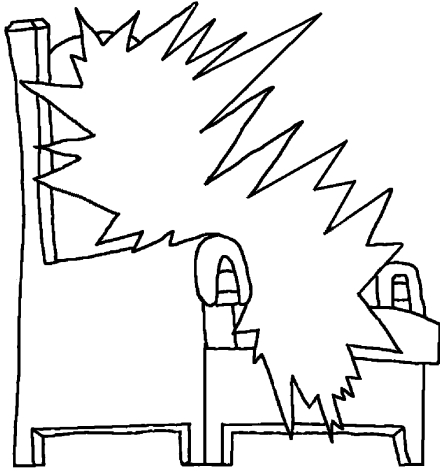

ယေရှုဟာ “နင်လို့ စိတ်နေလုံးပူပန်ခြင်း မဆီစေနဲ့။ ဘုရားသခင်ဟို ယုံကြည်ကြလော့၊ ငါ့ဟိုလည်း ယုံကြည်ကြလော့။ ငါ့အဖရဲ့ အိုင်တော်နို့က် နေစရာအခန်း ရမ်းဆာ့ ဆီအယ်၊ မဆီရင် မဆီကျောန်း...”

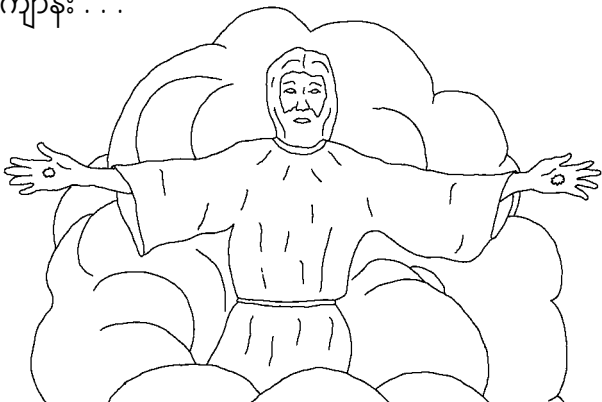

“နင်လို့အား ငါ ပြောခဲ့လိမ့်မယ်၊ နင်လို့အတွက် နေစရာပြင်ဆင်ရန် ငါသွားရမယ်။ အဲသို့သွားယွေ့ နင်လို့အတွက် နေရာပြင်ဆင်ပင်းရင် ငါဆီရာအရပ်နို့က် နင်လို့လည်း...”

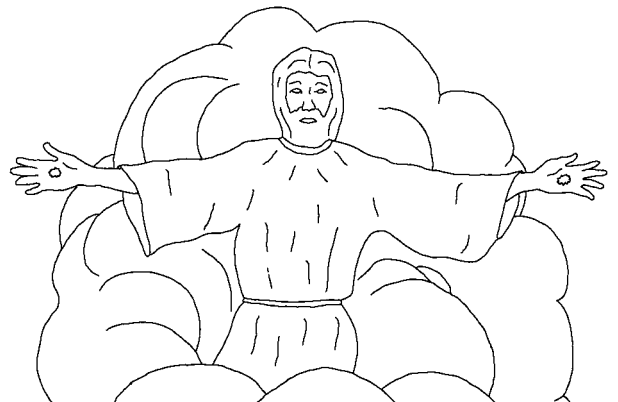

“... ဆီစေရန် ပြန်လာယွေ့ နင်လိုအား ငါနဲ့အတူဆီစေရန် သိမ်းဆည်းမယ်။”

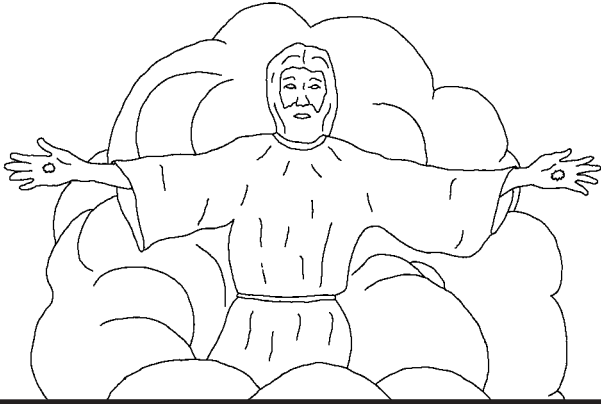

3

ယေရှုနိုက် ဆင်းရဲဒုက္ခဟို လည်းကောင်း၊ နိုင်ငံတော်ဟို လည်းကောင်း၊ သည်းခံခြင်းဟို လည်းကောင်း

နင်လိုနဲ့အတူ

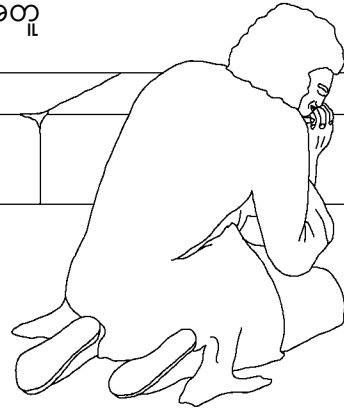

မျှဝေခံစားသူဖြစ်သော နင်လိုရဲ့ညီအကို ငါ ယောဟန်ဟ ...

4

... ဘုရားသခင်ရဲ့ နှုတ်ကပတ်တော်နဲ့ ယေရှုနဲ့ဆိုင်သော သက်သေခံချက်လို့ကျောနဲ့ ပတ်မုဟုခေါ်သော

ကျွန်းတွင် ရောက်နေအယ်။

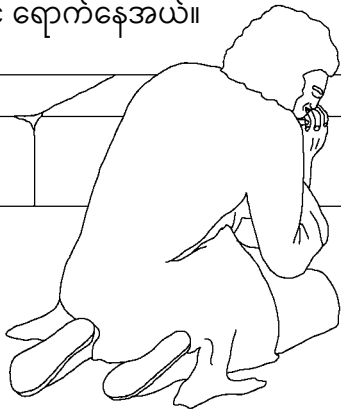

5

ငါဟ ခုတုံးပင် ဝိညာဉ်တော်နှိုက် ဆီလေရာ ကျေလော့။  
ခေါင်းခင်နှိုက် ပလ္လင်တော် တခုတည်ဆီယွေ့  
အဲပလ္လင်တော်ပေါ်တွင် ထိန်နေသော အဆုတ်တပါး ဆီအယ်။

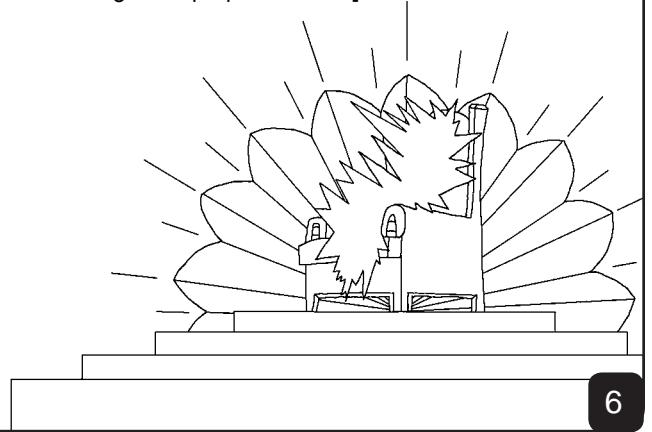

6

အဲပြင် ခေါင်းခင်၊ မြေကြီး၊ မြေကြီးအောက် ပင်လယ်အရပ်ရပ်နှိုက် ဆီသမျှသော သတ္တဝါအပေါင်းလိုဟ၊ “ပလ္လင်ပေါ်တွင် ထိန်နေသောသူနဲ့ သိုးသင်ယ်ဟ ကမ္ဘာအဆက်ဆက် ချိုးမွန်းခြင်းဟို ခံရစေသတည်း။”



7

“ဂုဏ်အသရေ၊ ဘုန်းအသရေ၊ တန်ခိုးလိုဖြင့် ပြေစုံစေသတည်း” ဟု ကြွေးကြော်တာဟို ငါ ကြားရအယ်။

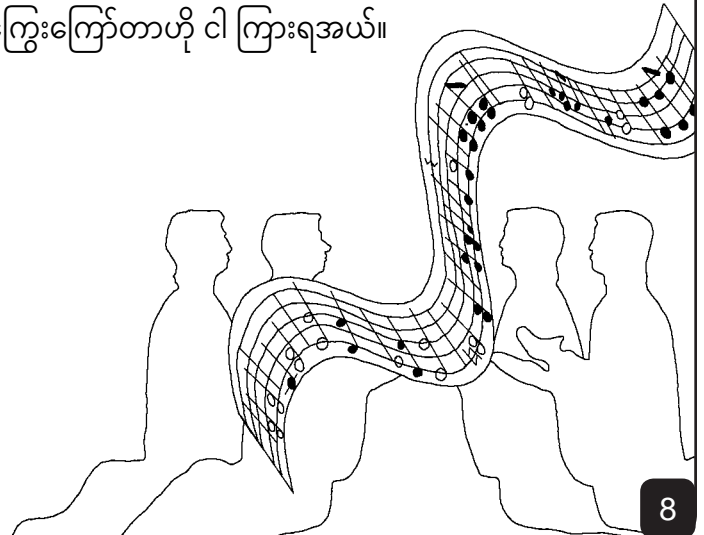

8

တဖန် သန့်ဆင်းသော ယေရုရှလင်မြို့သစ်ဟာ သတို့သားအတွက် ဆင်မြန်းထားလဲ့ သတို့သမီးလို ပြင်ဆင်လျက် ဘုရားသခင်ဆေ ခေါင်းခင်မှ ဆင်းသက်လာတာဟို ငါ မျော်ရအယ်။ အဲပင်းရင် ပလ္လင်တော်မှ

အသံအကျယ်ရိုးဖြင့်  
“ကျေလော့၊  
ဘုရားသခင်ရဲ့ တဲတော်ဟ  
လူလိုတွင် ဆီယွေ့  
ကိုယ်တော်ဟ . . .”

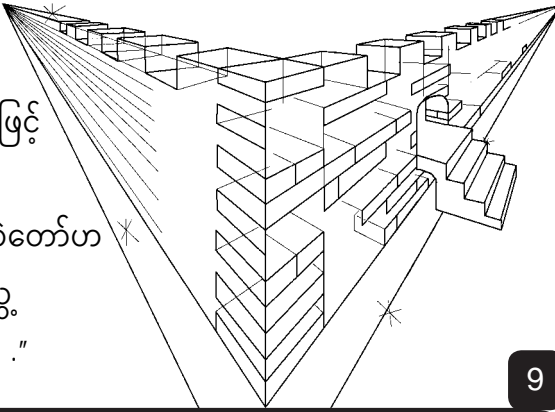

9

“ . . . သူ့လို့နဲ့အတူ ကျိန်းဝပ်လိမ့်မယ်။ သူ့လိုဟလည်း ကိုယ်တော်ရဲ့ လူမျိုးတော် ဖြစ်ကြပင်း ဘုရားသခင် တတ်တိုင်း သူ့လို့နဲ့အတူ ဆီယွေ့ သူ့လို့ရဲ့ ဘုရားသခင် ဖြစ်ကြလိမ့်မယ်။”

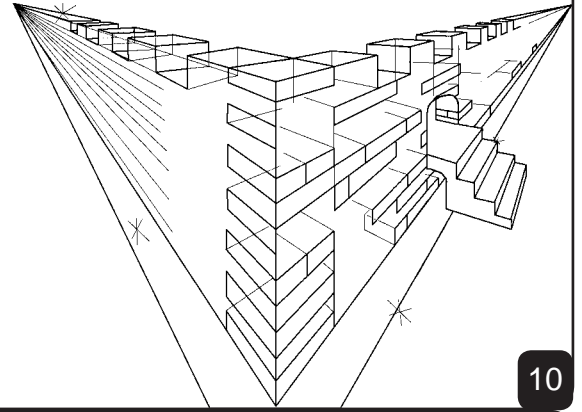

10

အဲပင်းရင် ခေါင်းခင်တမန်ဟ ကျောက်သလင်းလို ကြည်လင်တောက်ပသော အသက်ယေစီးရာ မြစ်ဟို ငါ့အား ပြလေအယ်။ အဲမြစ်ဟ ဘုရားသခင်နဲ့ သိုးသယ်ရဲ့ ပလ္လင်တော်မှ ထွက်ယွေ့ မြို့ရဲ့ လမ်းမအလယ်တဆောက် စီးဆင်းနေအယ်။

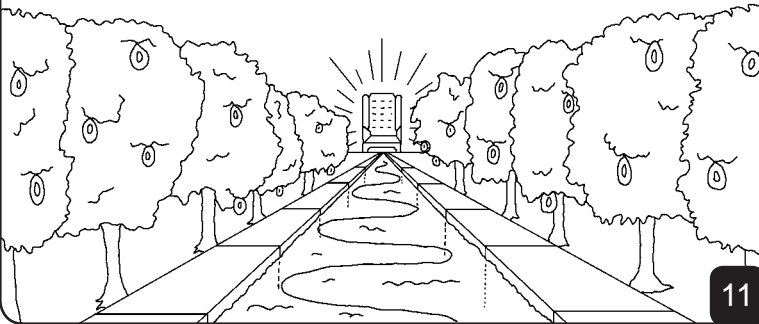

11

ဘုရားသခင်ရဲ့ ဘုန်းအသရေတော်ဟ အဲမြို့ဟို ထွန်းလင်းစေရန် သိုးသယ်ဟ အဲမြို့ရဲ့ မီးဖူး ဖြစ်သောကျောနဲ့ အဲမြို့ဟို ထွန်းလင်းစေရန် နေနဲ့ လလိုဟို မလိုအပ်။

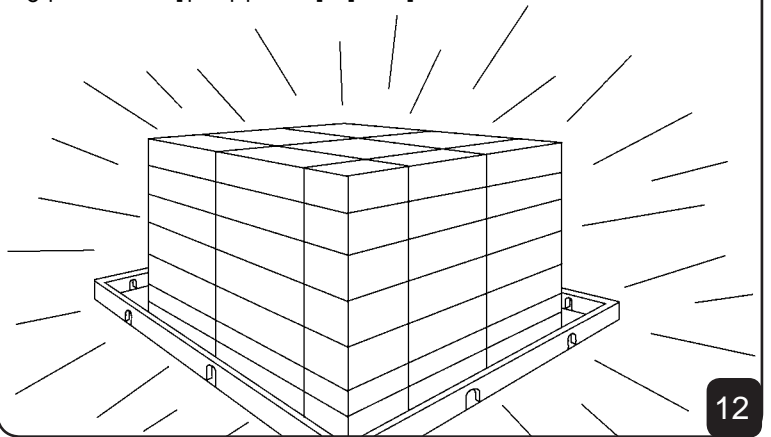

12

မစင်ကြယ်သောအရာ တစုံတခုမျှ အဲမြို့ထဲဟို ဝင်ရလိမ့်မယ် မဟုတ်။ ရွံရှာဖွယ်သောအမှုနဲ့ ဝါပြောသောသူဟလည်း ဝင်ရလိမ့်မယ် မဟုတ်။ သိုးသယ်တော်ရဲ့ အသက်စာစောင်တွင် စာရင်းဝင်သော သူလိုသာ ဝင်ရကြလိမ့်မယ်။



13

“ကိုယ်တော်ဟ သူ့လို့ရဲ့ မျက်စေ့မှ မျက်ရည်ဆီသမျှလိုဟို သုတ်ပေးလိမ့်မယ်။ သေခြင်းဟ ဆီတော့မှာ မဟုတ်၊ ဝမ်းနည်းကြေကွဲခြင်း၊ အော်ဟစ် ငိုကခြင်းနဲ့ နာကျင်ခြင်း ဝေဒနာလိုဟလည်း ဆီတော့မှာ မဟုတ်၊ အကျောန်းမှာ မခင် ဖြစ်ခဲ့လဲ့အရာလိုဟ ပျောက်ကွယ်သွားကြပီ” ဟု ဆိုတာဟို ငါ ကြားရအယ်။



14

ကျိန်ဆဲခြင်း ခံရသောအရာ တစုံတခုမျှ ဆိတော့မှာ မဟုတ်။  
ဘုရားသခင်နဲ့ သိုးသငယ်ရဲ့ ပလ္လင်တော်ဟာ အဲမြို့တွင် ဆိယွေ့  
ကိုယ်တော်ရဲ့ အစေခံလို့ဟာ ကိုယ်တော်ဟို ကိုးကွယ်ကြလိမ့်မယ်။  
သူ့လို့ဟာ ကိုယ်တော်ရဲ့  
မျက်နှာဟို  
မျှော်ရကြလိမ့်မယ်။



15

ကိုယ်တော်ရဲ့ နာမာလည်း သူ့လို့ရဲ့ နဖူးပေါ် နှိုက် ဆိလိမ့်မယ်။



16

တဖန် သေလွန်သောသူ အကြီးအငယ်လို့ဟာ ပလ္လင်တော် ဆွေနှိုက်  
ရပ်နေကြတာဟို ငါ မျှော်ရအယ်။ စာစောင်များဟို ဖွင့်ထားယွေ့  
အသက်စာစောင် တည်းဟူသော အခြားသော စာစောင်ဟိုလည်း  
ဖွင့်ထားအယ်။ သေလွန်သောသူလို့ဟာ  
အဲစာစောင်များတွင် ရေးထားလဲ့အတိုင်း

မိမိလို့  
ပြုသောအမှုများနဲ့အညီ  
တရားစီရင်ခြင်းဟို  
ခံရကြအယ်။

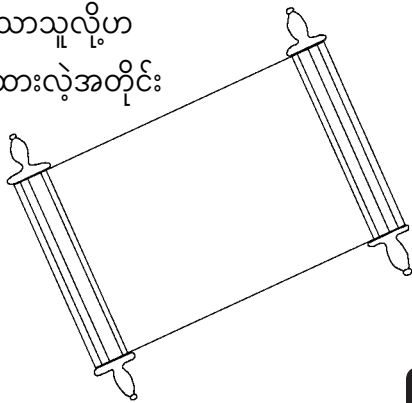

17

အသက်စာစောင်နှိုက် စာရင်းမဝင်သောသူ ဆိသမျှလို့ဟာလည်း  
မီးအိန်ထဲဟို လောချခြင်း ခံရကြအယ်။

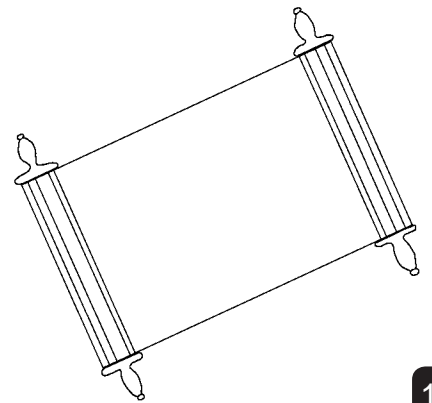

18

ဝိညာဉ်တော်နဲ့ သတို့သမီးလို့ဟာ “ကြွလာမန့်” ဟု ဆိုကြအယ်။  
ကြားနာသောသူဟာလည်း “ကြွလာမန့်” ဟု ဆိုကြပါစေ။  
ယေဝတ်သောသူဟာ လာမန့်။ အလိုဆိသောသူဟာ အဖိုးဟို  
မပေးဘဲ အသက်ယေဟို ယူမန့်။



19

ဘုရားသခင်ဟာ  
လောကသားလို့ဟို  
ရမ်းဆာ့ ချစ်သောကျောနဲ့ မိမိရဲ့တပါးတည်းသော  
သားတော်ဟို ပေးအယ်။ အဲဟာဟာ သားတော်ဟို  
ယုံကြည်သောသူတိုင်း မပျက်စီးဘဲ  
ထာဝရအသက်ဟို ရဆိစေရန်  
ဖြစ်အယ်။

60

60 20

ရောမ 3:23 လူတိုင်းဟာ အပစ်ပြုကြပင်း ဘုရားသခင်ရဲ့ ကယ်တင်ခြင်း မျက်မှောက်တော်နဲ့ ဝေးကွာအယ်။

ရောမ 6:23 အကျောန်းမှာ အပစ်တရားရဲ့ အခဟ သေခြင်းဖြစ်ပေမဲ့ ဘုရားသခင်ရဲ့ အလကားကား လက်ဆောင်ဟာ ငါ့လို အဆိုင် ခရစ်တော် ယေရှုနဲ့ တလုံးတဝတည်းဖြစ်ခြင်းအားဖြင့် ရဆီလဲ့ ထာဝရ အသက် ဖြစ်အယ်။

ဟေဗြဲ 9:27 လူဟာ တကြိမ်တည်း သေယွေ့ အေးနောက်မှ ဘုရားသခင်ရဲ့ တရားစီရင်ခြင်းဟို ခံရအယ်။

ဖေက 2:8,9 အကျောန်းမှာ ယုံကြည်ခြင်းအားဖြင့် နင်လိုဟာ ဘုရားသခင်ရဲ့ ကျေးဇူးတော်ကျောန်း ကယ်တင်ခြင်းသို့ ရောက်ကြပီ။ နင့်ရဲ့ ကြိုးစားအားထုတ်မှုရဲ့ ရလဒ်မဟုတ်ဘဲ ဘုရားသခင်ရဲ့ လက်ဆောင် ဖြစ်အယ်။ အေးလိုမို့ စသူမှ ဝါကြွားစရာ အကျောန်းမဆီ။

ရောမ 10:9,10 နင်လိုဟာ “ယေရှုဟာ သခင် ဖြစ်အယ်” ဆိုတာဟို နင့်ရဲ့ စလောင်ဖြင့် ဝန်ခံယွေ့၊ ဘုရားသခင်ဟာ အေးသူဟို သေခြင်းမှ ထမြောက်စေပီဟု စိတ်နေလုံးထဲနှိုက် ယုံကြည်ရင်၊ နင်လိုဟာ ကယ်တင်ခြင်းဟို ရောက်လိမ့်မယ်။ အကျောန်းမှာ ငါ့လို စိတ်နေလုံးနဲ့ ယုံကြည်ခြင်းအားဖြင့် ဖြောင့်မတ်ခြင်းဟို ရအယ်။ စလောင်ဖြင့် ဝန်ခံယွေ့ ကယ်တင်ခြင်း ခံရအယ်။

ယောဟန် 3:16,17 ဘုရားသခင်ဟာ လောကသားလိုဟို ရမ်းဆာ့ ချစ်သောကျောန်း မိမိရဲ့တပါးတည်းသော သားတော်ဟို ပေးအယ်။ အဲဟာဟာ သားတော်ဟို ယုံကြည်သောသူတိုင်း မပျက်စီးဘဲ ထာဝရအသက်ဟို ရဆီစေရန် ဖြစ်အယ်။ အကျောန်းမှာ ဘုရားသခင်ဟာ သားတော်ဟို ဟေလောကသို့ စေလွှတ်တာဟာ လောကသားလိုဟို အပစ်စီရင်ရန် မဟုတ်။ အဲလိုလဲ လောကသားလိုဟာ သားတော်အားဖြင့် ကယ်တင်ခြင်း ခံရရန်အတွက် ဖြစ်အယ်။

၁ ယောဟန် 5:11-13 အဲသက်သေခံချက်မှာ ဘုရားသခင်ဟာ ငါ့လိုအား ထာဝရ အသက်ဟို ပေးပင်း အဲအသက်ဟာ ဘုရားသခင်ရဲ့ သားတော်နှိုက် ဆီအယ်ဟုယွေ့ ဖြစ်အယ်။ သားတော်ဟို ရဆီသောသူဟာ အသက်ဟို ရအယ်။ ဘုရားသခင်ရဲ့ သားတော်ဟို မရဆီသောသူဟာ အသက်ဟို မရ။ ဘုရားသခင်ရဲ့ သားတော်ဟို ယုံကြည်သောသူ နင်လိုဟာ ထာဝရ အသက်ဟို ရဆီကျောန်း သိကြစေရန် ဟေအကျောန်းအရာများဟို ငါ ရေးလိုက်အယ်။

ယောဟန် 14; ၂ ကောရိန္နဲ 5; ဗျာဒိတ် 4, 21, 22

Storyline by: Edward D. Hughes

Illustrated by: Lazarus and Alastair Paterson

Adapted by: Sarah S.

Danu NT (dnv) © The Word for the World International, 2024.

<https://www.bible.com/en-GB/bible/3789/MAT.1.NTDNB24>

©2026 Bible for Children, Inc.  
www.M1914.org www.bibleforchildren.org