

کتاب مقدس برای کودکان
تقدیم می کند

سموئیل، پسر خادم
خداوند



نویسنده: Edward Hughes

طراحی تصاویر: Janie Forest; Alastair Paterson

بازگویی از: Lyn Doerksen

مترجم: Shahrzad

ناشر: Bible for Children

www.M1914.org

BFC

PO Box 3

Winnipeg, MB R3C 2G1

Canada

©2021 Bible for Children, Inc.

حق چاپ: شما اجازه دارید که این داستان‌ها را کپی و یا چاپ نمایید به شرط آن که رایگان توزیع شود.



حنازنی نیکو بود، که با مردی بنام القانه که مرد خوبی بود، ازدواج کرده بود. هر دو آنها خداوند را می پرستیدند و بایکدیگر مهربان بودند. ولی چیزی در زندگی حناکم بود. او بچه ای نداشت، و می خواست که فرزندى داشته باشد.

او دعای کرد و منتظر خداوند ماند و

امید داشت. ولی نشانه ای

از بچه دار شدن نبود.

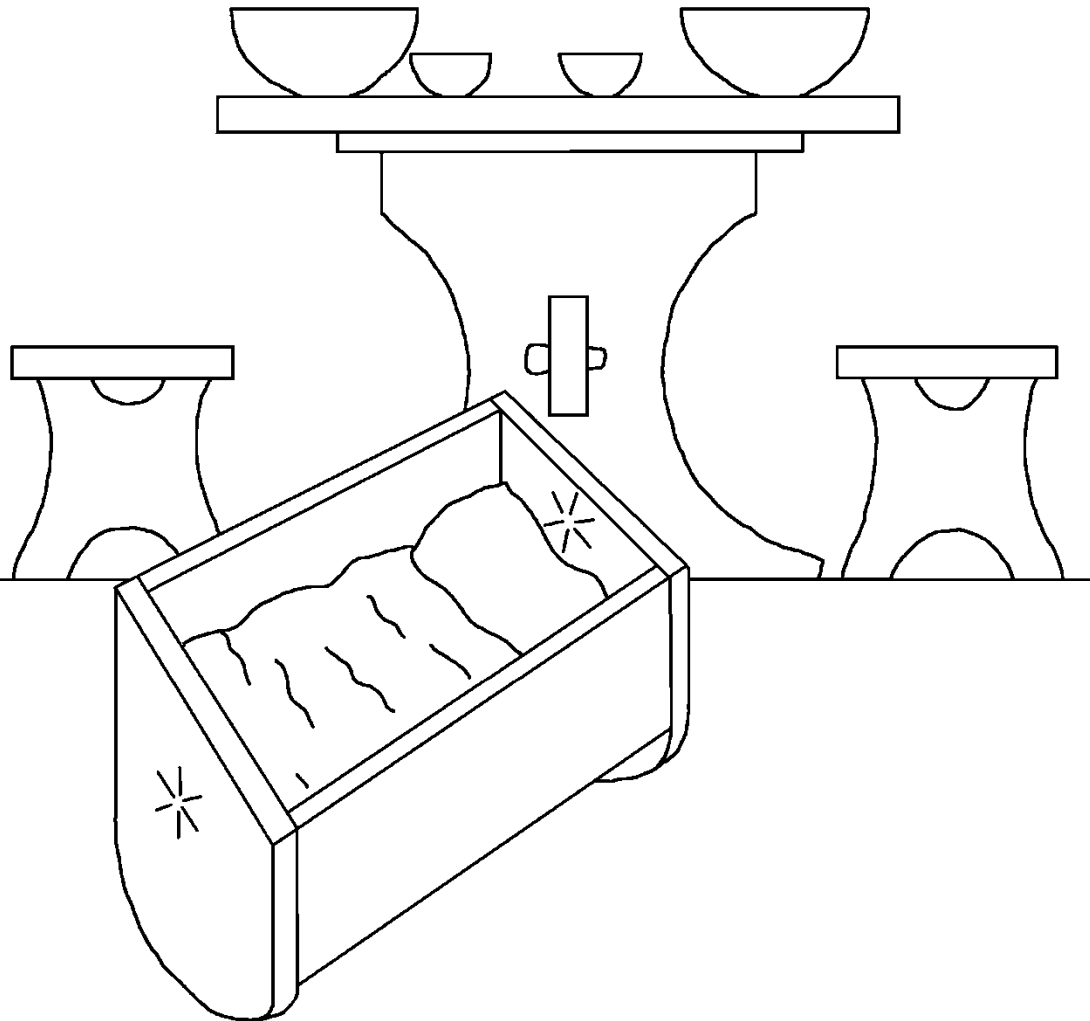

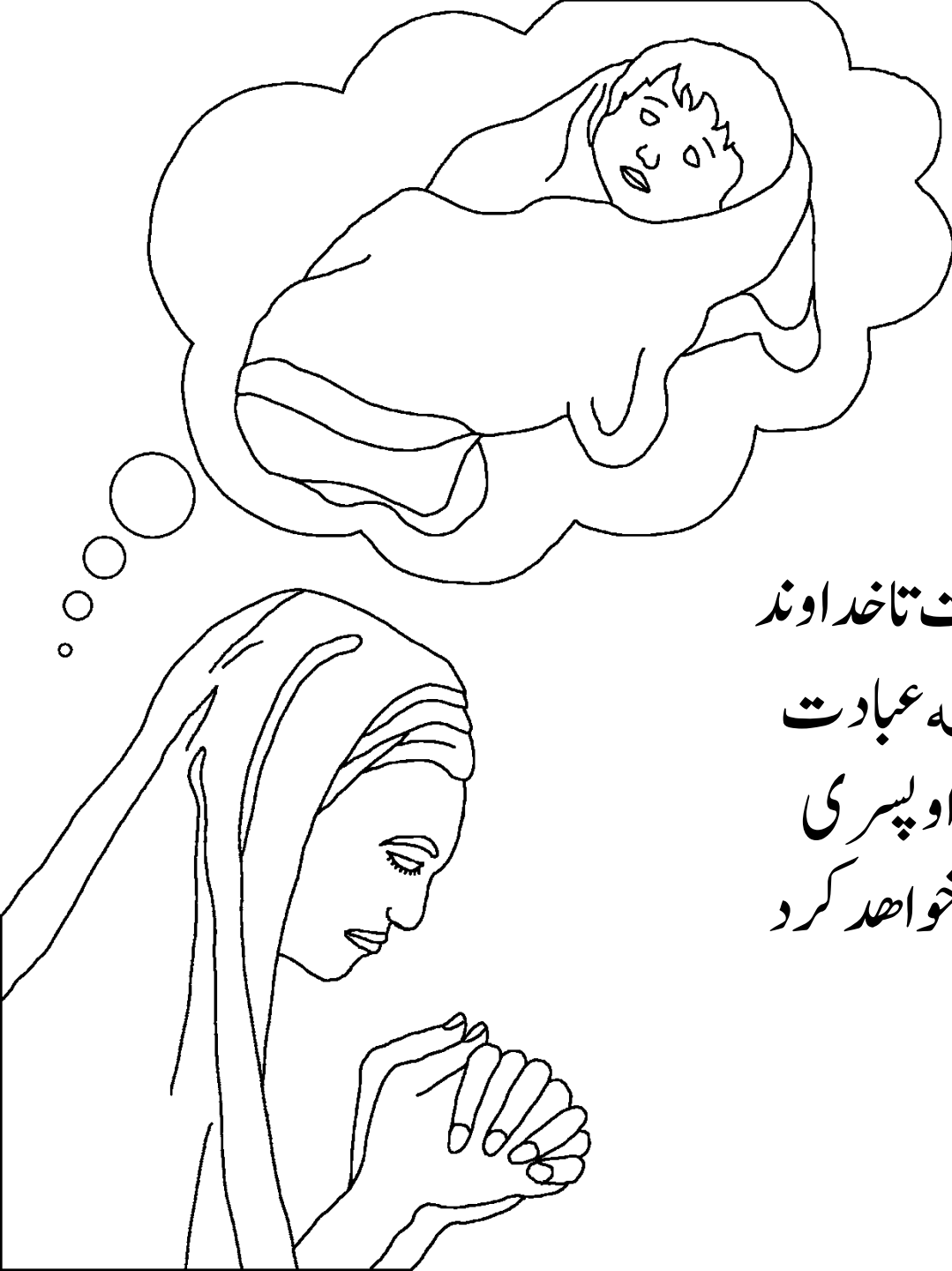

هر سال حنابه خیمه عبادت می رفت تا خداوند
را پرستش کند. یکسال وقتی او در خیمه عبادت
بود، او به خداوند قول داد که اگر به او پسری
بدهد، او پسرش را به خداوند تقدیم خواهد کرد
تا تمام عمرش خادم او باشد.



دران زمان عیسی، کاهن پرورد
خیمه عبادت نشسته بود و حنار اید
که دعای کند. عیسی فکر کرد که
حنامست شراب است چون
لبهایش تکان می خورد ولی
صدایش را کسی نمی شنید.
پس حنار التوبیح کرد.



ولی حنا به عیسی گفت که او برای
بچه دار شدن دعای کند و اینکه
چه قوی به خداوند داده است.
عیسی به او پاسخ داد: برو
بسلا مت. و خداوند اسرائیل،
آنچه از او خواستی به تو بدهد.
کلام عیسی به حنا امید داد.



خیلی زود قلب حنا با شادی عظیمی پر شد. خداوند خواسته او را بخاطر آورد و دعای او را
مستجاب کرد. حنا پسر را به دنیا آورد و نام او را سموئیل (یعنی خواسته شده از خداوند)
گذاشت. ولی آیا حنا خداوند را و قولش را به او بخاطر داشت؟

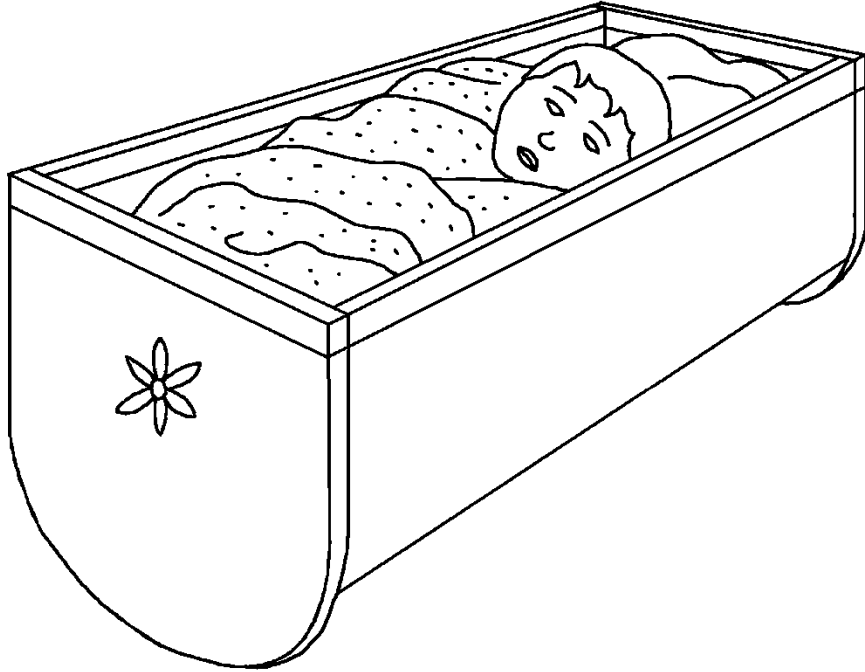

حناء بگیر به عبادتگاه نرفت، آه
عزیز! آیا او قولش را با خداوند
شکست؟ نه، حنا منتظر بود تا
سموئیل بزرگتر شود و به سنی
برسد تا بتواند در عبادتگاه زندگی
کند و به عیالی در خدمت به
خداوند کمک کند. سپس حنا
سموئیل را به خیمه
عبادت آورد.

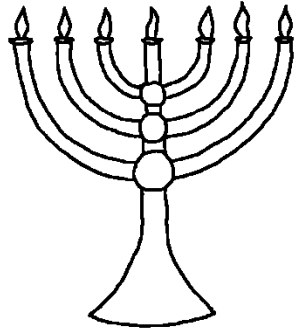

خداوند وفاداری حنارا
احترام گذاشت. بعد از
سموئیل خداوند به حنانه
پسر و دود ختر دیکر داد.
هر سال حنابه عبادتگاه
می رفت تا خداوند را
پرستش کند و یک لباس
نو برای سموئیل می
دوخت و به او می داد.



سموئیل تنها شخصی نبود که به عیسی کمک می کرد، پسران عیسی،
حفنی و فینحاس، در خیمه عبادت کاری کردند. ولی آنها با
کارهای زشتشان به خداوند احترام نمی گذاشتند و وقتی
پدرشان از آنها می خواست که کارهای بدشان را کنار
بگذارند آنها گوش نمی دادند.
عیسی باید آنها را از خدمت
خداوند در معبد منع می کرد
ولی او این کار را نکرد.



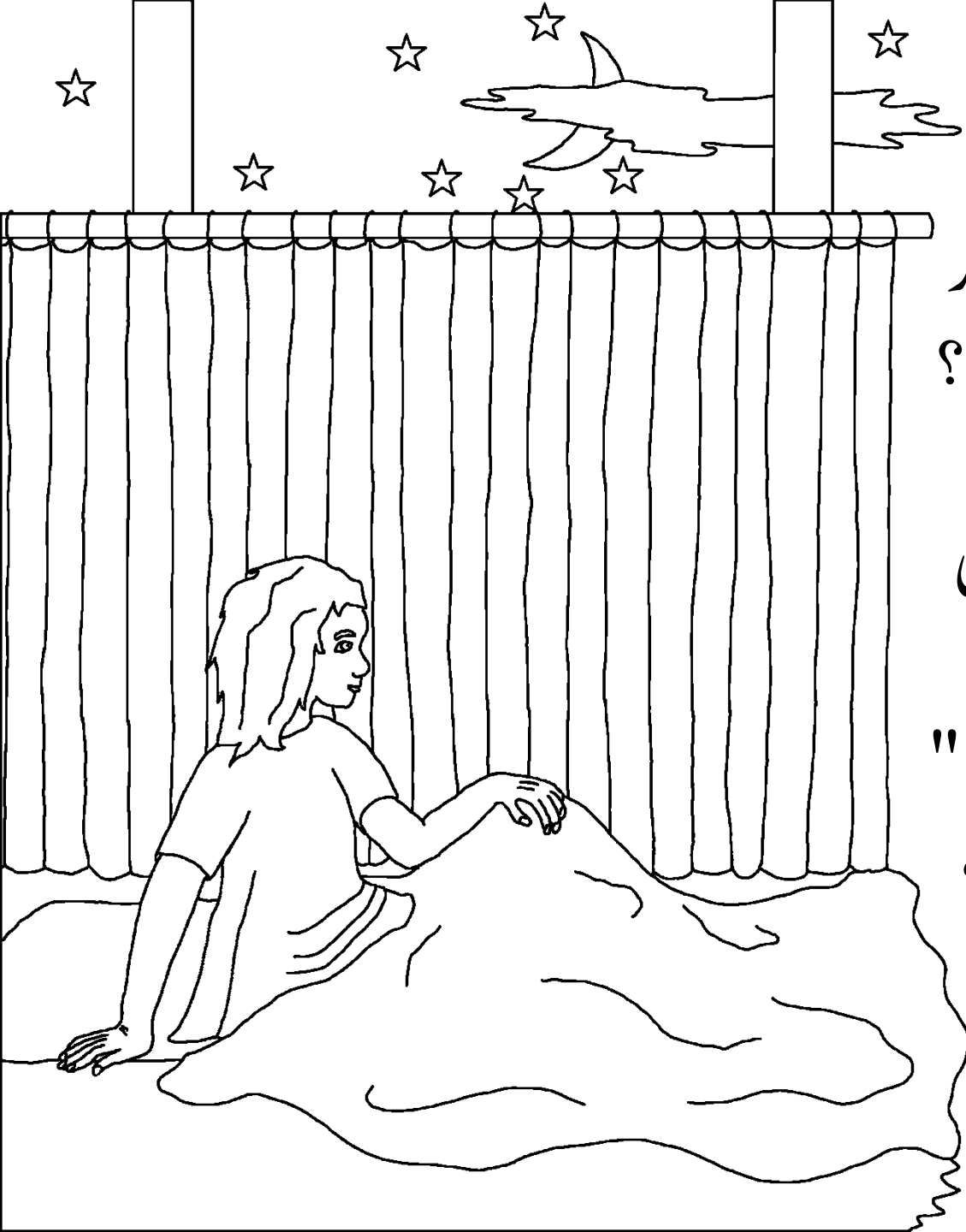

یک شب، سموئیل صدای شنید که
اورای خواند. سموئیل فکر کرد که
عیلی اورا صدای زند. او پاسخ داد: در
خد متکذاری حاضر م، چه امری دارید؟
عیلی گفت: من تو را صدا نکردم. و
این سه مرتبه تکرار شد. سپس عیلی
فهمید که خداوند می خواهد با سموئیل
صحبت کند. عیلی به سموئیل گفت: "
اگر خداوند تو را صدا کرد، تو باید بگویی،
سرورم سخن بگو، گوش بفرمانم." و
خداوند دوباره سموئیل را صدا زد و
به او پیغام بسیار مهمی داد.



صبح عیسی، سموئیل را صدا کرد. و پرسید که خداوند به او چه گفته است؟ سموئیل جوان همه چیز را برای عیسی گفت. پیغام خوشایندی نبود. خداوند می خواست خانواده عیسی را نابود کند بخاطر کارهای فاسد پسران عیسی، حفنی و فینحاس.



هشدار خداونده حقیقت پیوست. در جنگ با فلسطینی ها، دو پسر ناخلف عیسی، صندوق
عهد خداوند را جلوی لشکر خداوند بردند. صندوق عهده دست دشمن افتاد و آنها حفنی و
فینحاس را با عده ای از قوم اسرائیل کشتند. وقتی عیسی این خبر
را شنید، او از روی صندوقی افتاد، گردنش
شکست و او همان روز مرد.

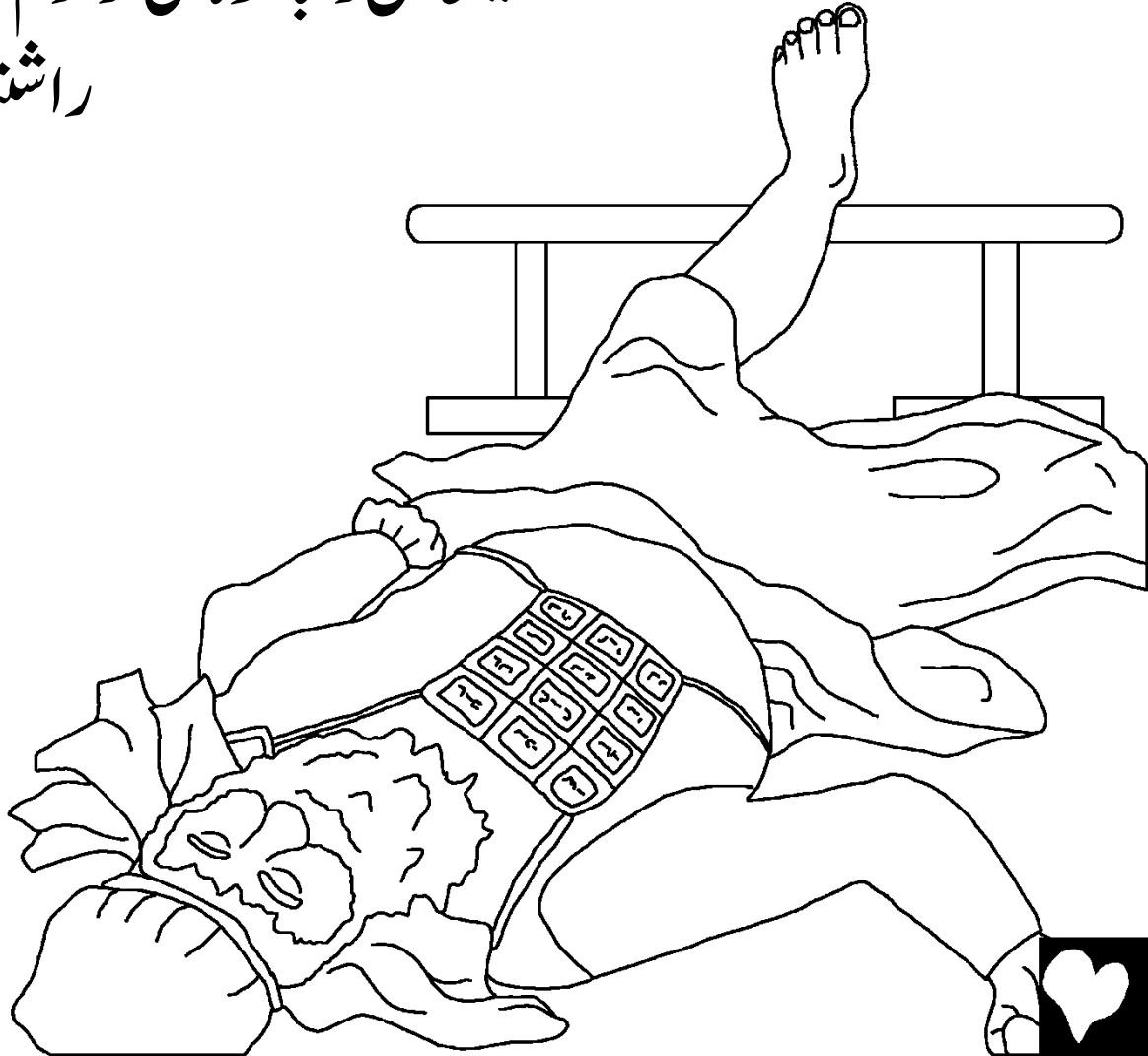

صندوق عهد برای فلسطینی‌ها مشکلاتی به بار آورد. آنها صندوق عهد را در معبد داجون،
خدای دروغینشان گذاشتند. صبح روز بعد، بت داجون در مقابل صندوق عهد به روی
زمین افتاده بود. فلسطینی‌ها بت داجون را بلند کردند ولی صبح روز بعد، دوباره بت داجون
به روی زمین افتاده بود. ولی این بار بت داجون تکه تکه شده بود.

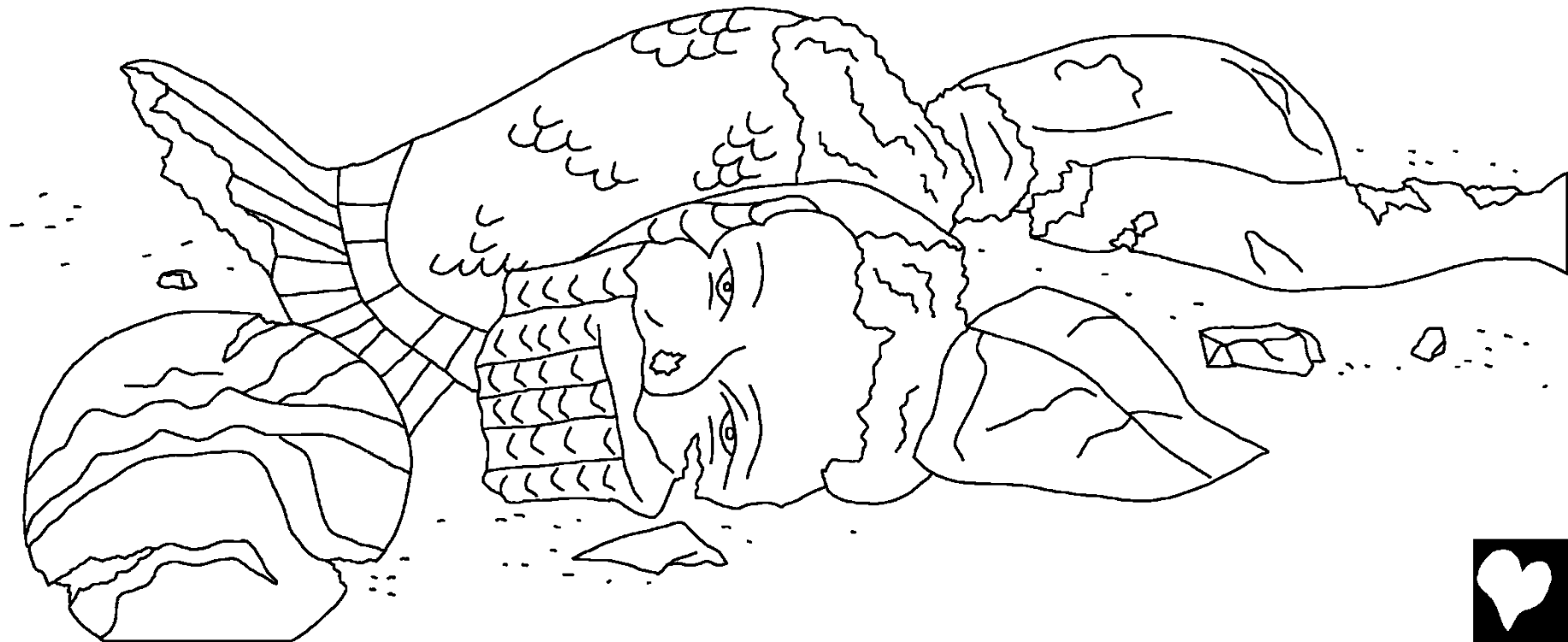

بیماری و مرگ در بین فلسطینی‌ها پخش
شد. آنها فهمیدند که خداوند آنها را
تنبیه کرده است. فلسطینی‌ها دو گاو را
به عرابه‌ای بستند و صندوق عهد را بر
عرابه قرار دادند. ولی گوسایه‌هایشان
را در طویله نگه داشتند. اگر گاو‌ها به
سوی اسرائیل رفتند و گوسایه‌هایشان
را رها کردند، می‌فهمیم که خداوند این
بیماری و مرگ را فرستاده است. و
گاو‌ها به سوی اسرائیل رفتند.

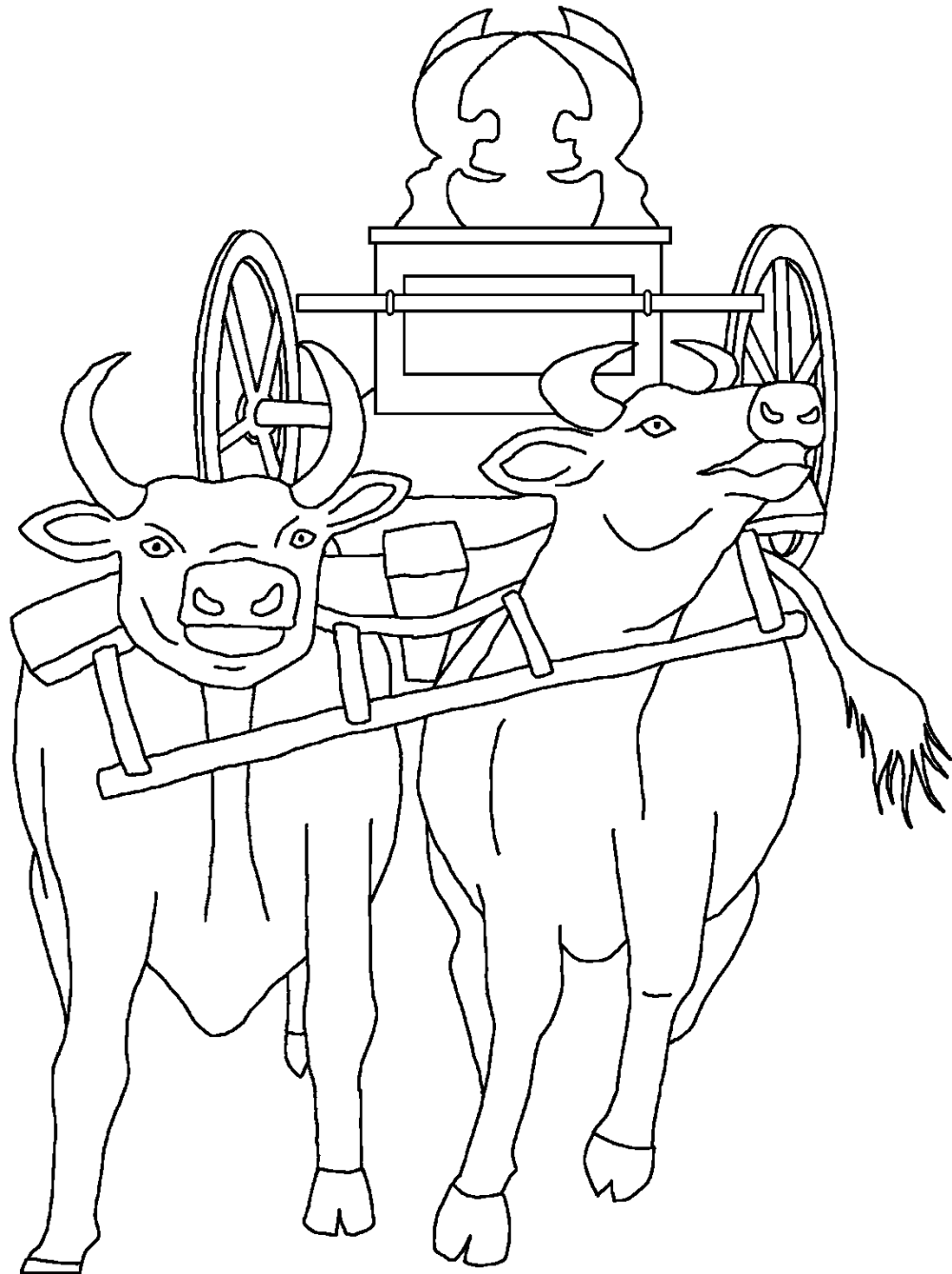

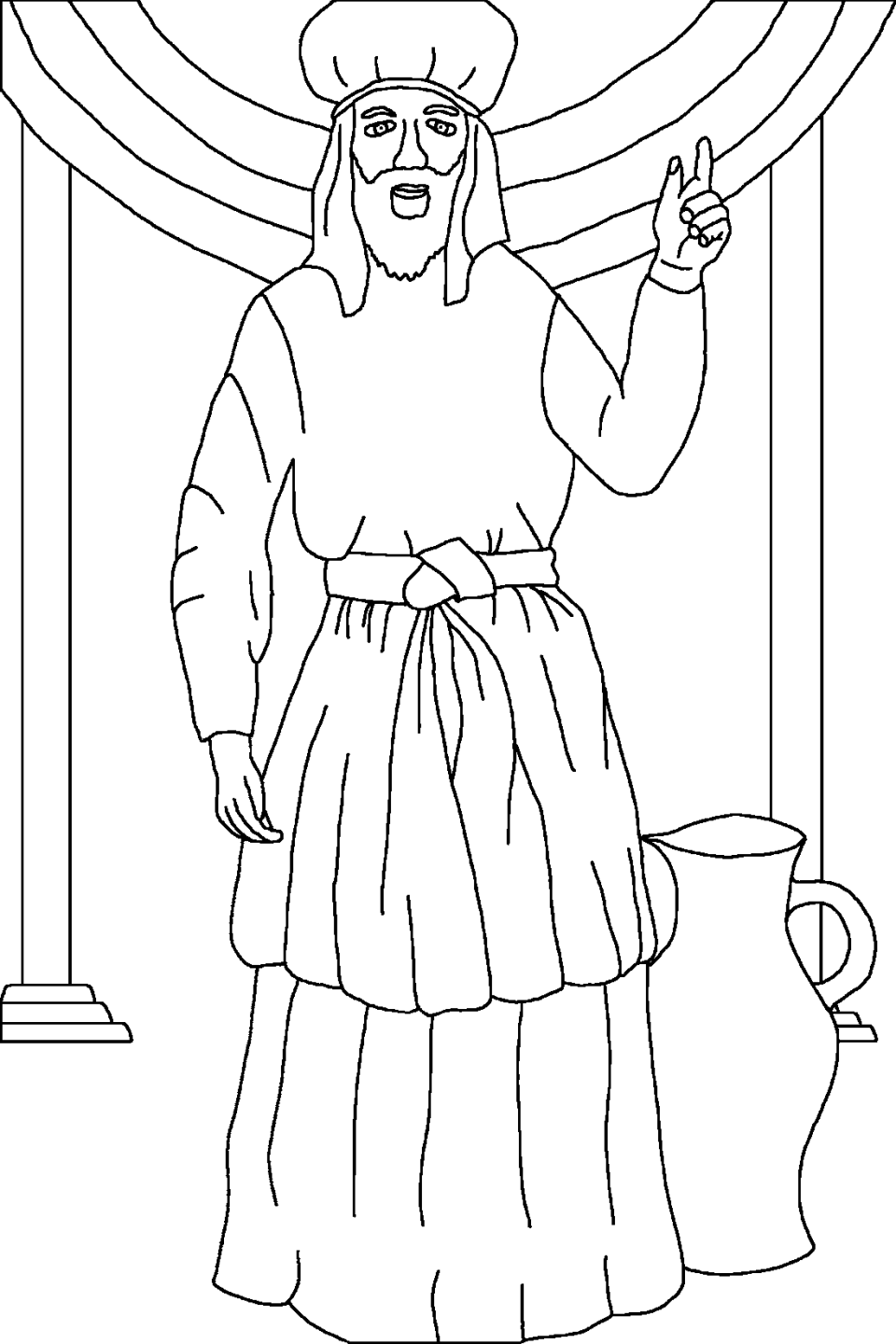

حال سموئیل که یک مرد کامل شده
بود، با مردم اسرائیل سخن گفت:
"اگر با تمام قلبتان به سوی خداوند
بازگشت کنید... او شمار از دست
فلسطینی‌ها رهایی می‌دهد."

مردم از پیغمبر وفادار خداوند اطاعت
کردند. و خداوند در تمام روزهای
عمر سموئیل بر ضد فلسطینی‌ها بود.



سموئیل، پسر خادم خداوند

داستانی از کلام خدا، یعنی کتاب مقدس

بر اساس

اول سموئیل ۷-۱

"کشف کلام تو نور می بخشد."

مزمور ۱۱۹: ۱۳۰



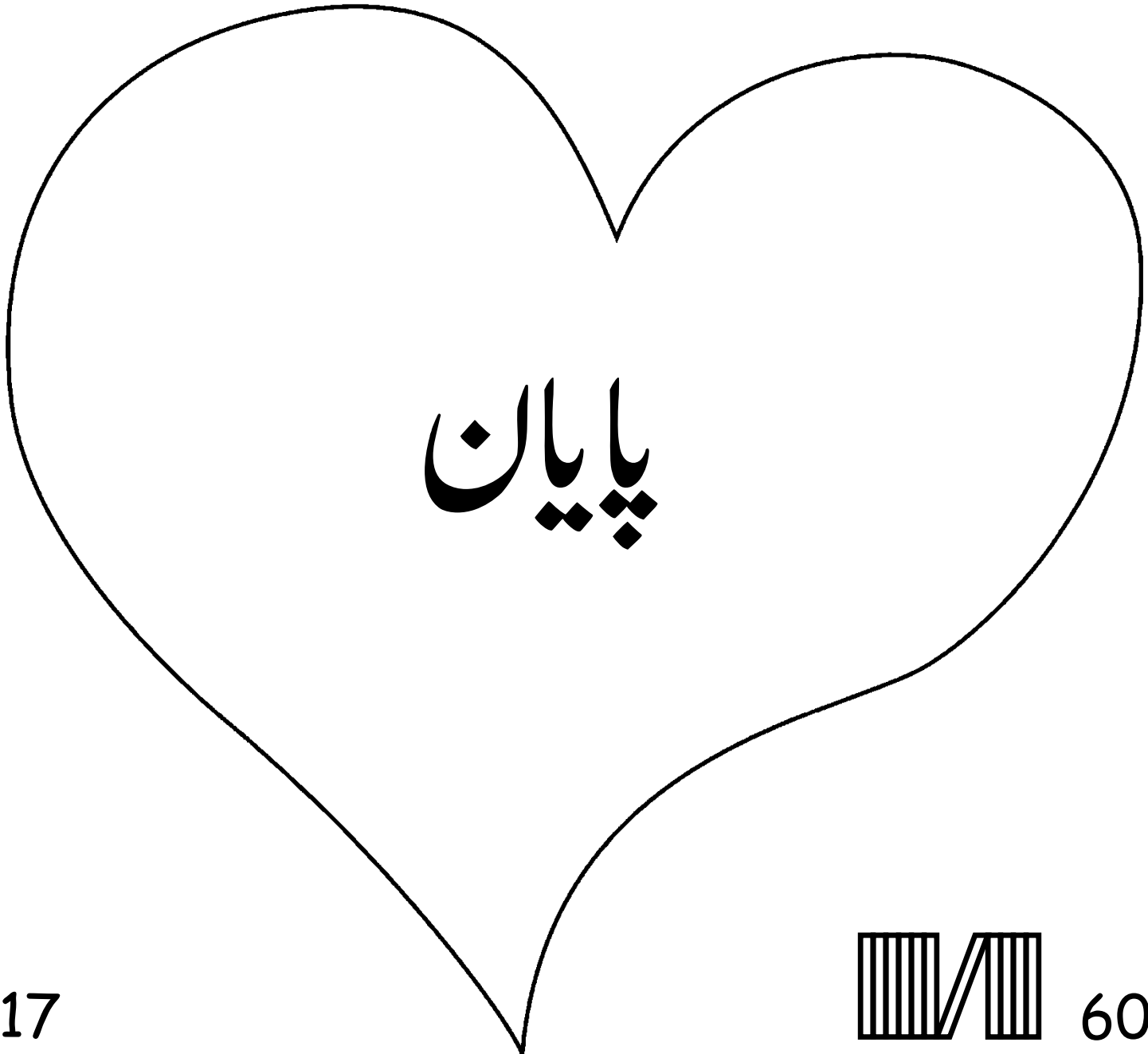

داستانهای کتاب مقدس با مادر باره‌خدا بی صحبت می‌کنند که ما را
آفرید و اراده‌ او این است که شما نیز او را بشناسید.

خدای داند که ما کارهای بدی انجام داده‌ ایم کارهایی که او آنهارا گناه می‌خواند. م
جازات گناه مرگ است، اما خدا جهانیان را آن قدر محبت نمود که پسریگان خود را فرستاد تا بر
روی صلیب به خاطر بخشش گناهان ما بمیرد. عیسی مسیح پس از مرگ دوباره زنده شد و به
آسمان بالا رفت. اگر توبه عیسی ایمان بیاوری و از او بخواهی که گناهان تو را بپامزد،
او تو را خواهد بخشید و وارد قلب تو خواهد شد و تو برای همیشه با او زندگی خواهی کرد.

اگر به این حقیقت ایمان داری، از صمیم قلب این دعا را بکن: عیسای عزیز من ایمان دارم
که تو خدا هستی، و به صورت انسان به زمین آمدی تا برای گناهان من بمیری، و اکنون زنده هستی.
خواهش می‌کنم که وارد زندگی من بشوی و گناهان مرا ببخشی تا بتوانم زندگی تازه‌ ای داشته باشم و برای
همیشه با تو زندگی کنم. کمکم کن تا به عنوان فرزند تو بتوانم تو را اطاعت کنم و برای تو زندگی کنم. آمین.

کتاب مقدس راهر روز بخوان و همیشه دعا کن! انجیل یوحنا ۳: ۱۶

