

کتاب مقدس برای کودکان
تقدیم می کند

یونس و ماهی
بزرگ



نویسنده: Edward Hughes

طراحی تصاویر: Jonathan Hay

بازگویی از: Mary-Anne S.

ترجمه شده توسط: شیدا

ناشر: Bible for Children

www.M1914.org

©2023 Bible for Children, Inc.

حق چاپ: شما اجازه دارید که این داستان‌ها را کپی و یا چاپ
نمایید به شرط آن که رایگان توزیع شود.



سالها پیش شخصی به نام یونس در
سرزمین اسرائیل زندگی می کرد.
روزی خدا به او گفت که به
نینوا، بزرگترین و
قدرتمندترین

شهر جهان
برود.

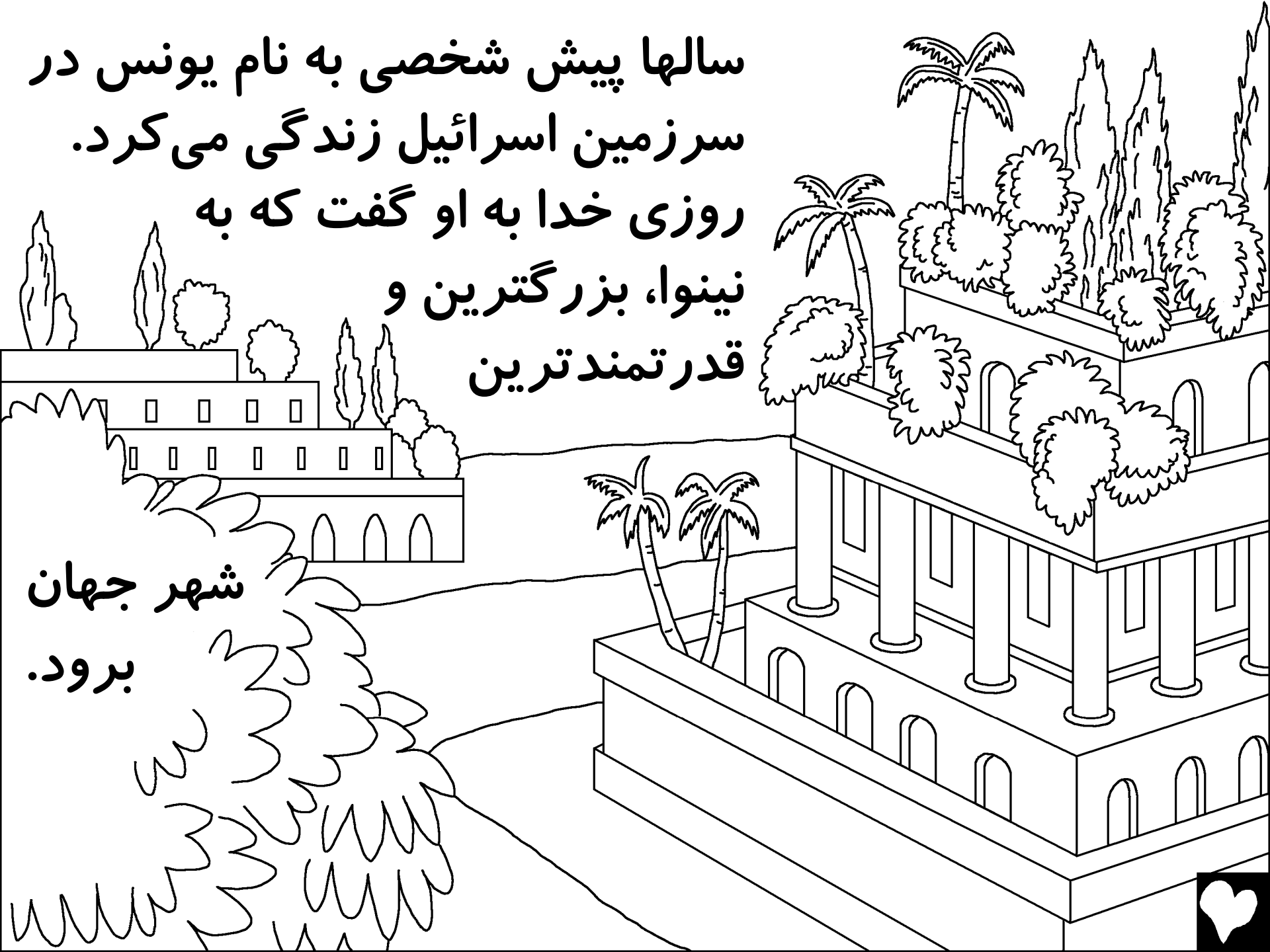

یونس خواست به همه مردم آنجا
هشدار دهد که خدا می‌داند آنها
چقدر شرور هستند.



یونس از خدا سرپیچی کرد! او به
جای رفتن به نینوا سوار کشتی
شد و در جهت مخالف به مکانی
به نام ترشیش رفت.



خداوند خدا، باد شدیدی را به دریا فرستاد. طوفانی عظیم
رخ داد! ملوانان می ترسیدند که کشتی متلاشی و غرق شود.

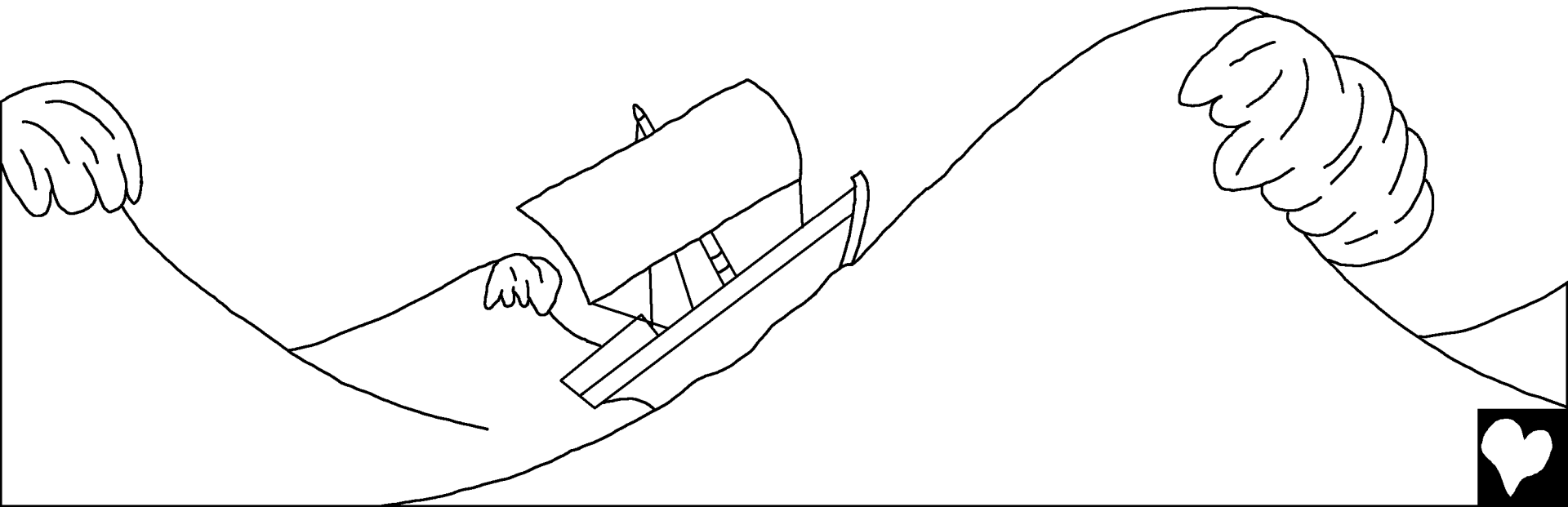

طوفان بدتر و بدتر شد. ملوانان که وحشت کرده بودند، به خدایان خود دعا کردند و تمام بار کشتی را به دریا انداختند تا کشتی سبک شود. اما این کار هیچ کمکی نکرد.



یونس تنها کسی بود که دعا نمی کرد. در عوض، خوابیده بود. ناخدای کشتی او را پیدا کرد و به او گفت: "چطور می توانی اینقدر راحت بخوابی؟ بلند شو و به حضور خدایت دعا کن! شاید خدای تو به فکر ما باشد تا نابود نشویم."

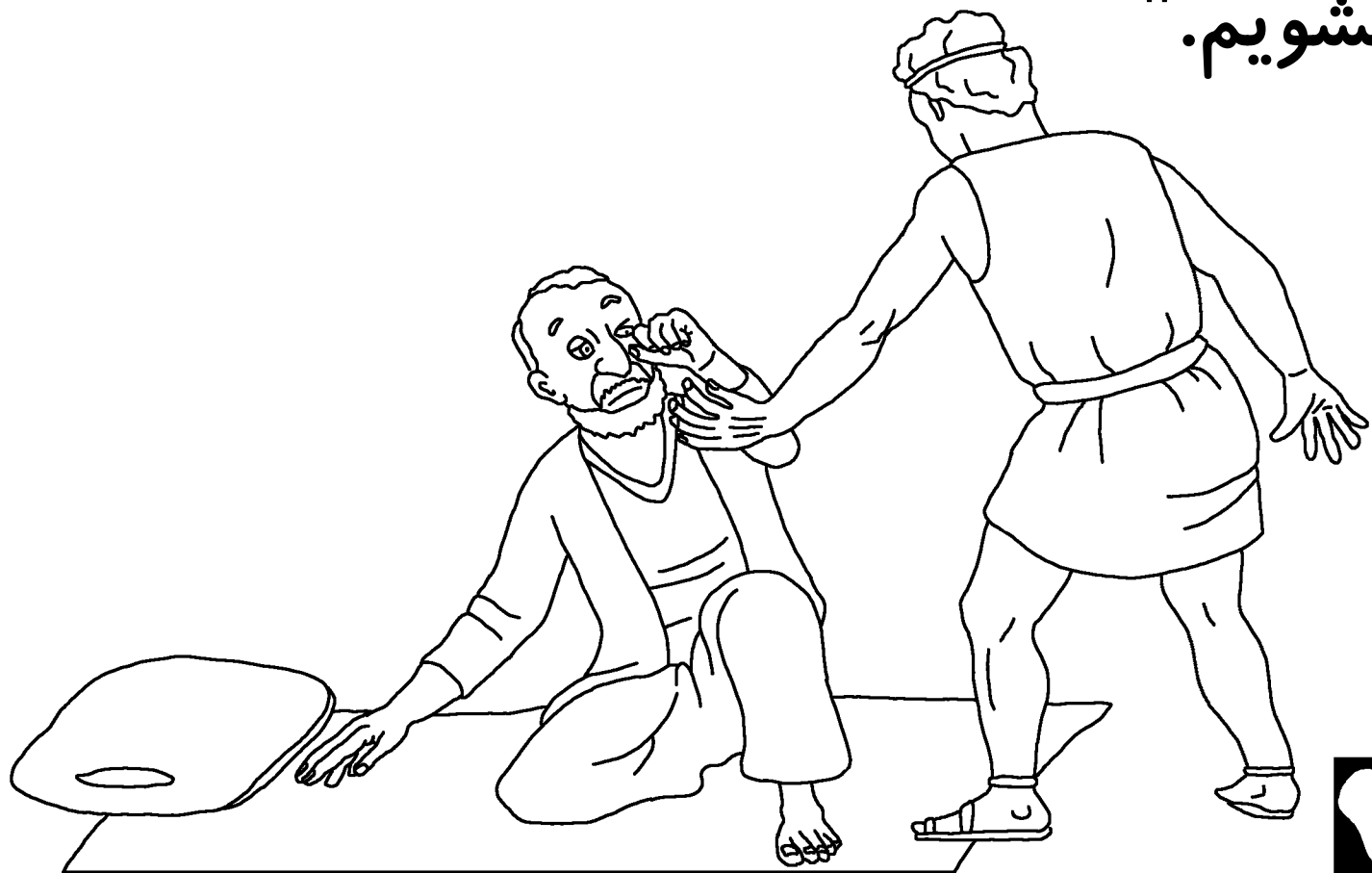

خیلی زود ملوانان به این نتیجه رسیدند که مشکل آنها
مربوط به یونس است. او به آنها گفت که از خداوند فرار
می کند. آنها پرسیدند: "باید با تو چه کنیم تا دریا برای
ما آرام شود؟" یونس پاسخ داد: "مرا بلند کنید و به دریا
پیندازید. زیرا مطمئن هستم که

به خاطر من این طوفان

بزرگ بر شما

وارد شده

است."



ملوانان نمی خواستند
یونس را به دریا بیاندازند.
بنابراین آنها سخت پارو
زدند تا کشتی را به
خشکی برسانند اما
نتوانستند. فقط یک
کار وجود داشت!



پس از دعا برای بخشش، ملوانان یونس را بلند کردند و او را به دریا انداختند. با ناپدید شدن یونس در زیر امواج، دریا آرام گرفت و باد خاموش شد. تغییر ناگهانی هوا، بیش از طوفان ملوانان را ترساند. حتماً آنها باور کردند که فقط خدا می‌تواند چنین کاری کند. آنها با ترس و تعجب خداوند را پرستیدند.



در همین حال، پیام
رسان نافرمان، به طرز
عجیبی غافلگیر شد.
بی یاور و تنها در
اعماق دریا، یونس می-
دانست که هیچ چیز
نمی‌تواند او را از غرق
شدن نجات دهد. به
نظر می‌رسید که او به
زودی غرق می‌شود
اما خدا برنامه‌های
دیگری داشت.

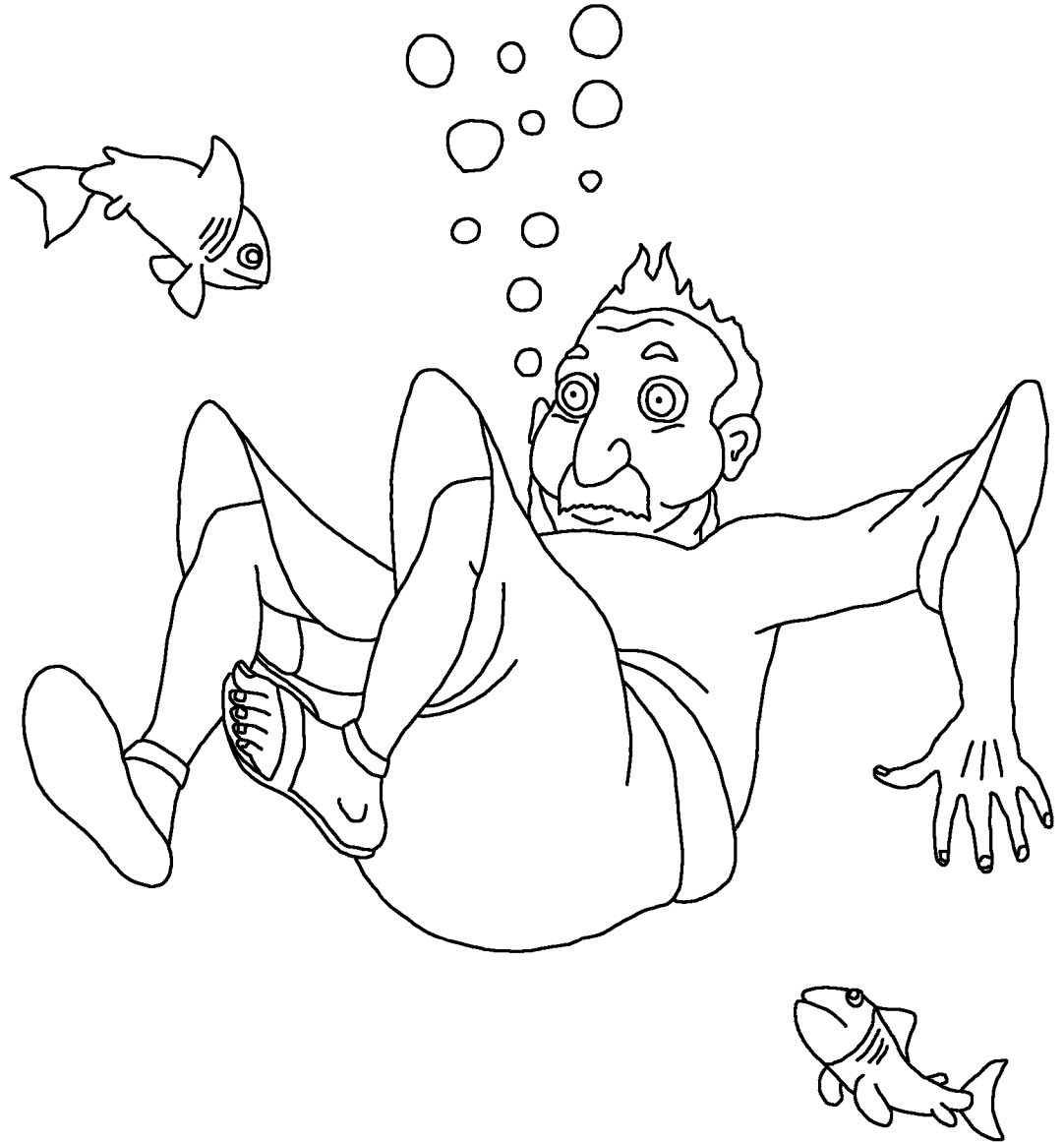

خداوند ماهی بزرگی را برای بلعیدن یونس فرستاد. ماهی درست به موقع رسیده بود! به سرعت برق و باد، یونس از دریا خارج شد و به درون شکم ماهی فرو رفت. او سه روز و سه شب داخل شکم ماهی ماند بنابراین وقت زیادی برای فکر کردن و دعا داشت.



سه روز بعد، یونس سرانجام قول داد که از خدا
اطاعت کند. بلافاصله، خدا به ماهی دستور داد
یونس را در ساحل استفراغ کند.

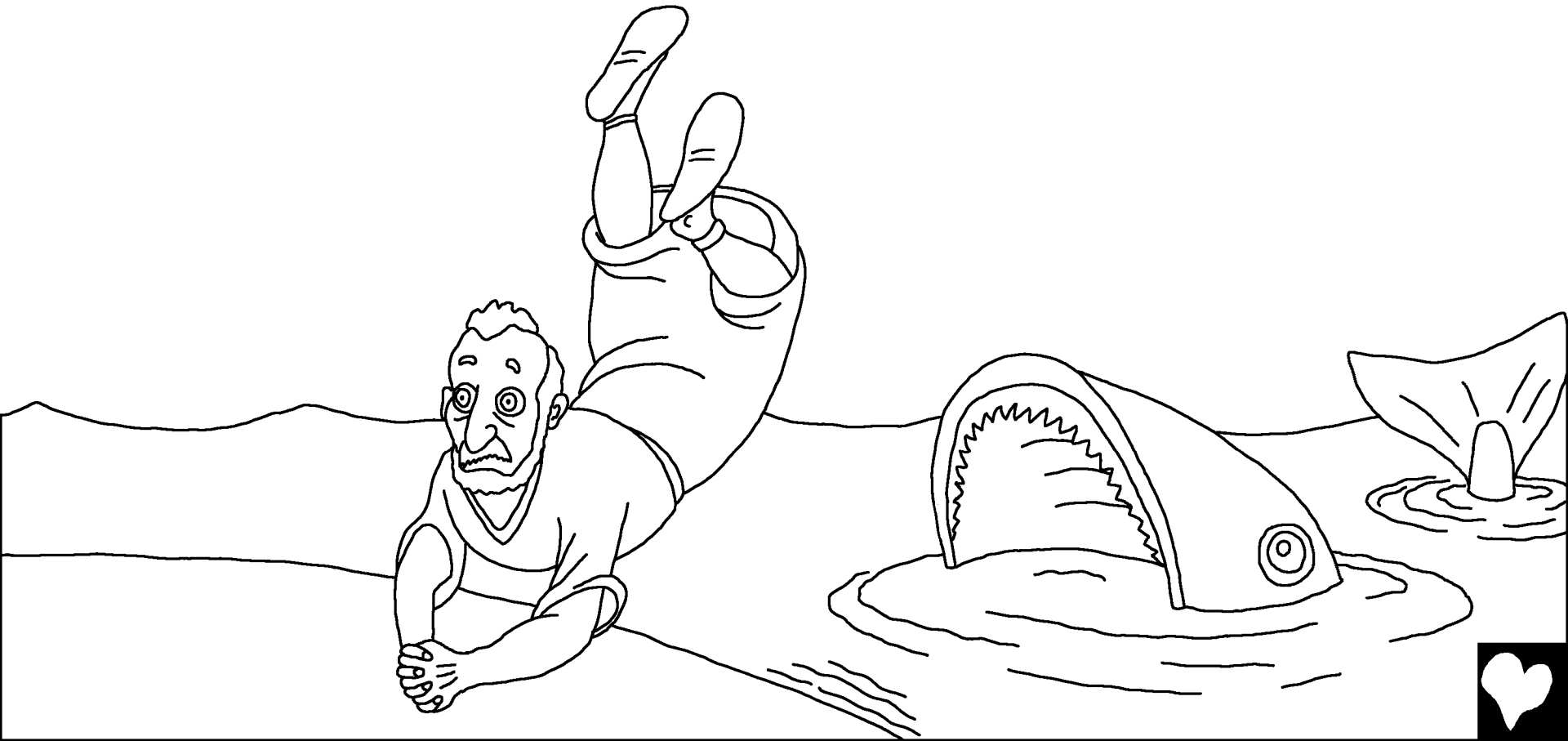

بار دیگر، خداوند به یونس گفت که به نینوا برو و
کلام خدا را تبلیغ کند. این باریونس رفت! یونس
وارد شهر شد و با صدای بلند به مردم گفت: "چهل
روز دیگر نینوا سرنگون خواهد شد."



هنوز یک روز نگذشته بود که مردم نینوا به کلام خدا ایمان آوردند. همگی روزه گرفتند و لباسی زبر به نام پلاس پوشیدند تا به خدا نشان دهند که از گناهان خود متاسف هستند. حتی پادشاه در برابر خدا فروتن شد. او از تخت خود پایین آمد، پلاس پوشید و

در خاکستر نشست. او به همه دستور داد از راه‌های بد و شرارت آمیز خود

دور شوند و دعا کنند که خداوند آنها را ببخشد.

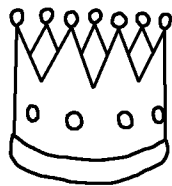

خدا آنها را بخشید! حتما روز بسیار شادی بوده
روزی که مردم فهمیدند خدا آنها را
بخشیده است. اما یک
نفر بسیار
عصبانی بود.
یونس!



چرا یونس عصبانی بود؟ او به خدا گفت: "می دانستم که تو
خدایی بخشنده و مهربان هستی. تو دیرخشم و پراز
محبتی." در واقع، یونس می دانست که خدا همیشه کسانی
را که از گناهان خود پشیمان و
ناراحت هستند و از کلام خدا
پیروی می کنند، می بخشد. ولی
انگار یونس مردم نینوا را
دوست نداشت. او نمی خواست
آنها بخشیده شوند.

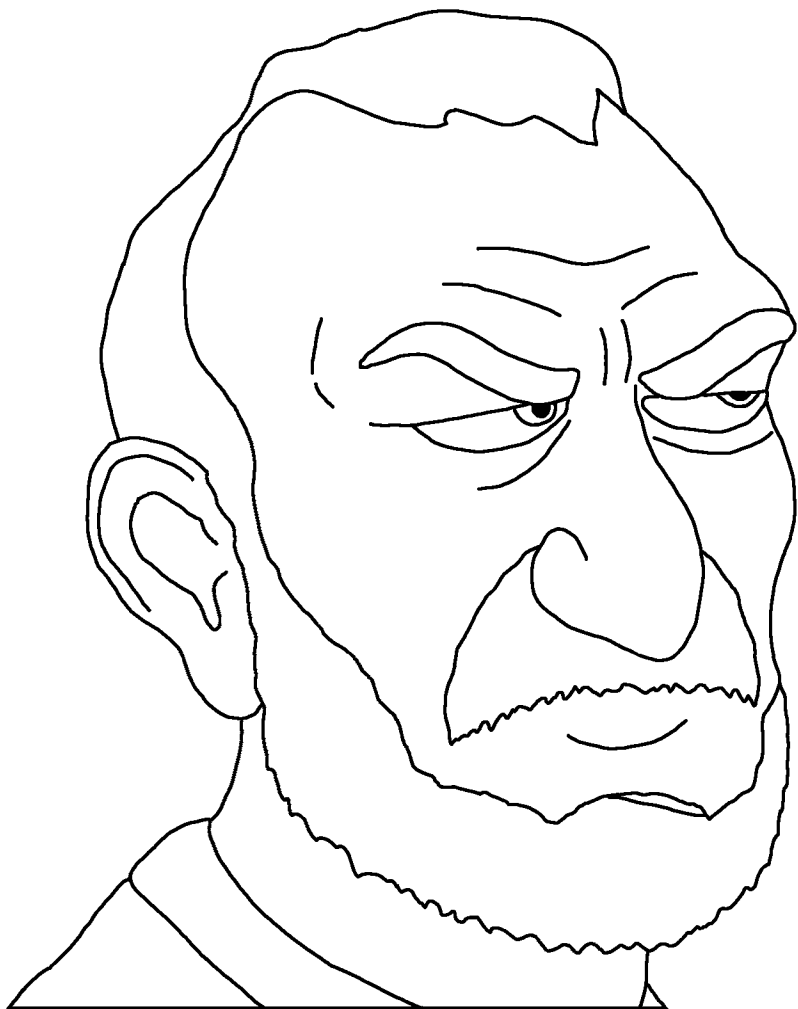

یونس چنان از خدا عصبانی بود که گفت: "جان مرا از من بگیر. زیرا مرگ برای من از زندگی بهتر است."



یونس در بیرون شهر نشست و
منتظر ماند تا ببیند بعد خدا چه
خواهد کرد. خداوند خدا، گیاهی
با برگهای بزرگ به وجود آورد.
گیاه به سرعت رشد کرد و
یونس را در تمام روز از آفتاب
گرم محافظت کرد.



صبح روز بعد، خداوند گرمی فرستاد که گیاه را از بین
برد. سپس، خداوند یک باد گرم و شدید فرستاد. یونس
به حدی از گرما بی تاب شد که آرزوی مرگ کرد. همه
اینها باعث عصبانیت بیشتر او شد.



سپس خداوند به یونس گفت: "آیا حق داری
برای یک گیاه عصبانی شوی؟ تو برای از
بین رفتن گیاهی که برای آن کاری
نکردی و آن را رشد ندادی،

غمگین شدی.
گیاهی که در یک
شب آمد و در یک
شب دیگر پژمرد.

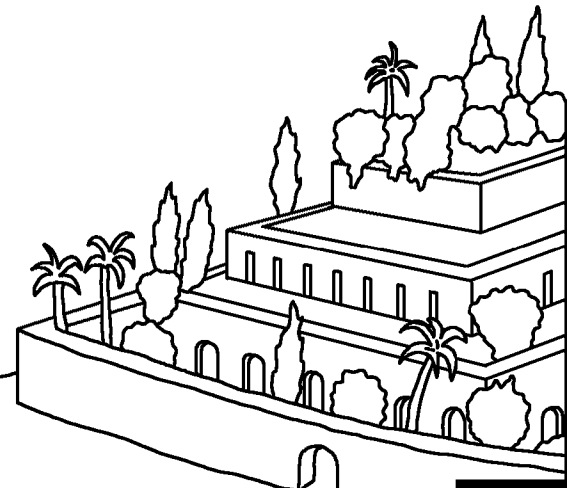
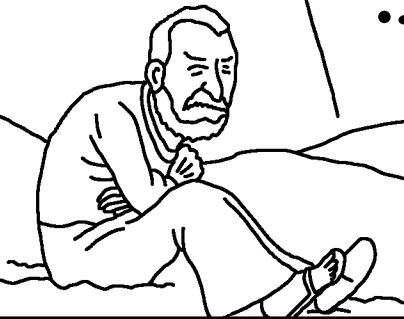

پس من چطور می توانم بر نینوا،
آن شهر بزرگ، با هزاران نفر
جمعیتش دل نسوزانم؟"



یونس و ماهی بزرگ

داستانی از کلام خدا، یعنی کتاب مقدس

بر اساس

یونس

" کشف کلام تو نور می بخشد. "

مزمور ۱۱۹: ۱۳۰



پایان



داستانهای کتاب مقدس با ما در بارهٔ خدایی صحبت می‌کنند که ما را آفرید و ارادهٔ او این است که شما نیز او را بشناسید.

خدا می‌داند که ما کارهای بدی انجام داده‌ایم کارهایی که او آنها را گناه می‌خواند. مجازات گناه مرگ است، اما خدا جهانیان را آن قدر محبت نمود که پسر یگانهٔ خود را فرستاد تا بر روی صلیب به خاطر بخشش گناهان ما بمیرد. عیسی مسیح پس از مرگ دوباره زنده شد و به آسمان بالا رفت. اگر تو به عیسی ایمان بیاوری و از او بخواهی که گناهان تو را ببامزد، او تو را خواهد بخشید و وارد قلب تو خواهد شد و تو برای همیشه با او زندگی خواهی کرد.

اگر به این حقیقت ایمان داری، از صمیم قلب این دعا را بکن: عیسیای عزیز من ایمان دارم که تو خدا هستی، و به صورت انسان به زمین آمدی تا برای گناهان من بمیری، و اکنون زنده هستی. خواهش می‌کنم که وارد زندگی من بشوی و گناهان مرا ببخشی تا بتوانم زندگی تازه‌ای داشته باشم و برای همیشه با تو زندگی کنم. کمک کن تا به عنوان فرزند تو بتوانم تو را اطاعت کنم و برای تو زندگی کنم. آمین.

کتاب مقدس را هر روز بخوان و همیشه دعا کن! انجیل یوحنا ۳: ۱۶

