

کتاب مقدس برای اطفال
تحفه



بهشت،
خانه زیبای
خداست



نوشتۀ : Edward Hughes

رسامی : Lazarus

Alastair Paterson

اقتباس : Sarah S.

ترجمه : Christian Lingua

تهیه کننده : Bible for Children

www.M1914.org

BFC

PO Box 3

Winnipeg, MB R3C 2G1

Canada

©2021 Bible for Children, Inc.

جواز: تا زمانی که قصد فروش نداشته باشید، حق دارید این داستان را به هر مقدار که می خواهید کاپی و چاپ کنید.



هنگامی که عیسی در زمین زندگی میکرد، به شاگردان خود در مورد بهشت گفته بود. او آن را "خانه پدر من" خطاب کرد و گفت که در آنجا عمارت های زیادی وجود دارد.

یک عمارت، یک خانه کلان و مقبول است. خانه های بهشتی، از هر خانه زمینی، کلان تر و مقبول تر است.

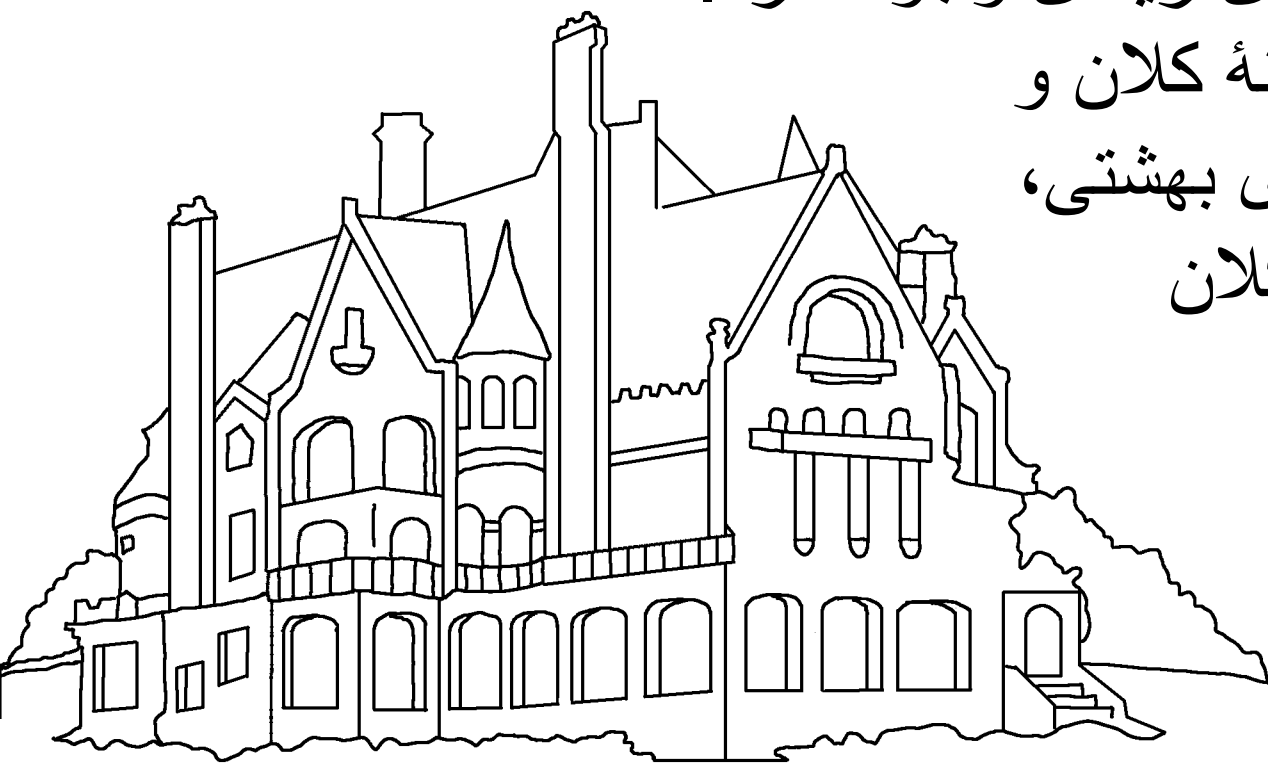

عیسی گفت: "من می روم تا مکانی را برای شما آماده سازم، دوباره باز می گردم و شما را پیش خود می برم." عیسی بعد از اینکه از مرگ برخاست، به بهشت رفت. در حالی که شاگردانش تماشا می کردند به بالا برده شد و در میان یک ابر از دیده آنها ناپدید شد.

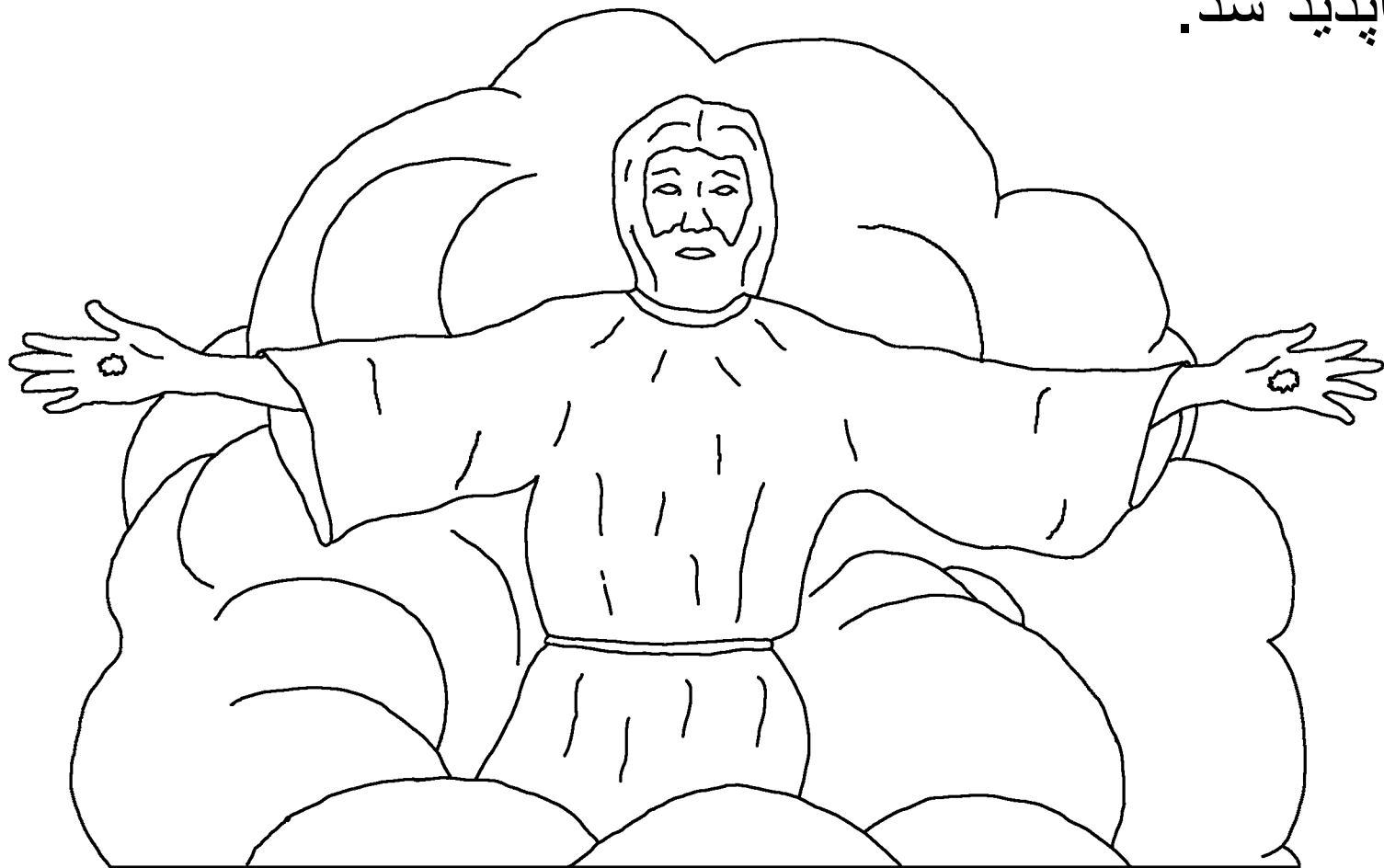

از آن زمان به بعد، مسیحیان وعده عیسی را به یاد داشتند که او دوباره بر می‌گردد و آنها را با خود میبرد. عیسی گفت: وقتی که هیچ کس انتظار آمدن او را ندارد، ناگهان باز می‌گردد. اما، در مورد مسیحیانی که قبل از برگشت عیسی می‌میرند چی؟ کتاب مقدس می‌گوید آنها مستقیم می‌روند تا با عیسی باشند.

دور شدن از جسم به معنای حاضر شدن به

حضور خداوند است.

حاضر
با
خداوند



کتاب مکاشفه که آخرین کتاب در کتاب مقدس است، به ما می گوید
که بهشت چه جای شگفت آور است. از همه زیباتر این است که
بهشت به طریقی بسیار مخصوص، خانه خداست. خدا در همه
جا هست اما تخت او در
بهشت قرار دارد.

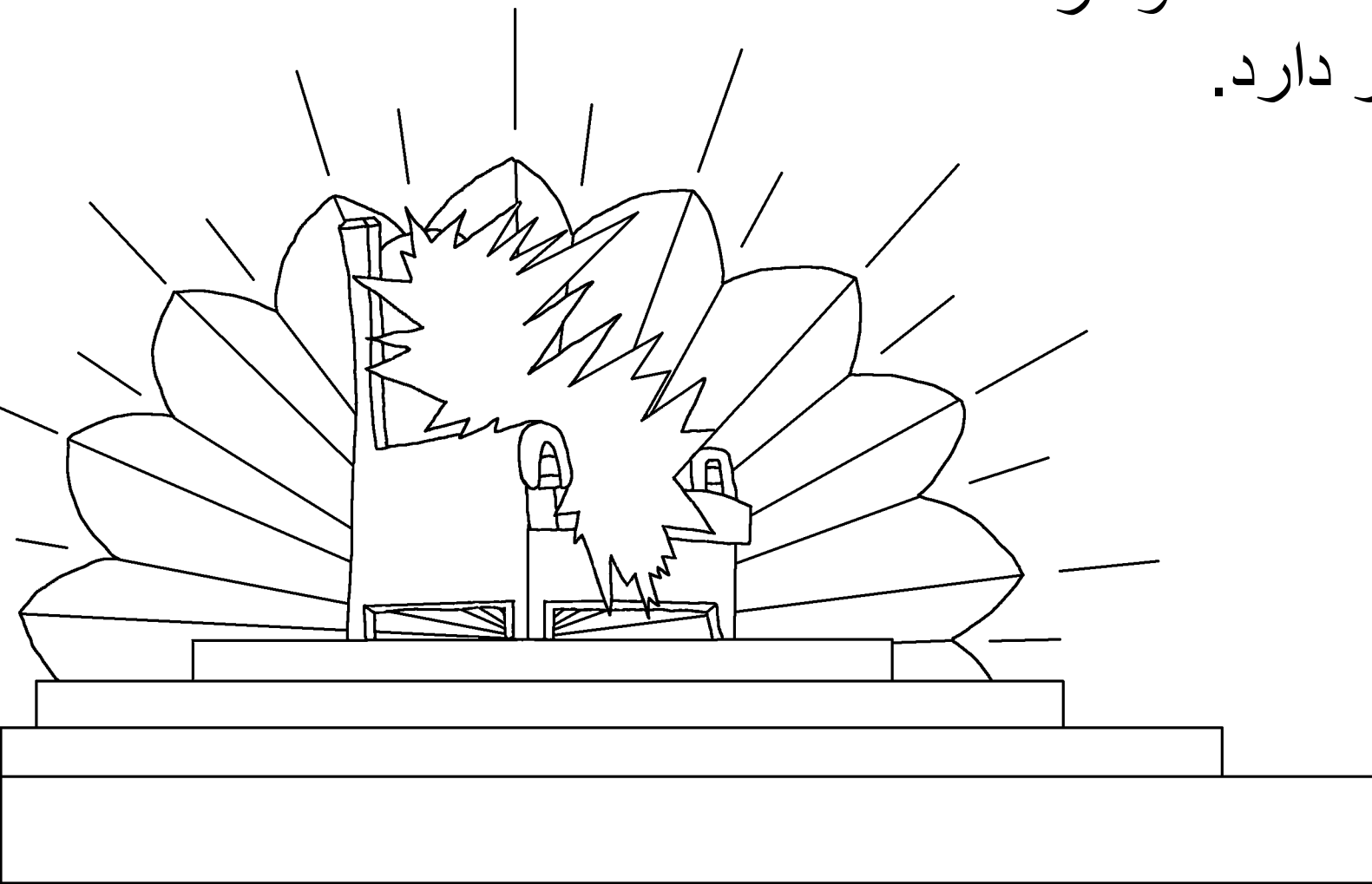

تمام فرشته گان و تمام مخلوقات
آسمانی، در بهشت خدا را عبادت
میکنند. همه کسانی که به خدا ایمان
دارند و می میرند هم همین طور. آنها
سرودهای مخصوص برای ستایش
و پرستش خدا
می خوانند.



این هم چند کلمهٔ یکی از سرودهایی که آنها می خوانند:

تو شایستهٔ پرستش هستی، چرا که ما را

با خون خود آزاد ساختی و ما را از

هر قوم و ملت برای خدا خریدی و

ما شاهان و کاهنان ساختی تا

خدا را خدمت کنیم.

(مکاشفه 9:5)



آخرین صفحات کتاب مقدس بهشت را به نام "اورشلیم جدید" توصیف میکند. شهری بسیار، بسیار بزرگ با دیوارهای بلند. دیوار از سنگ یشم است و مثل شیشه صاف و شفاف است. تهداب دیوار از جواهرات و سنگهای قیمتی ساخته شده است

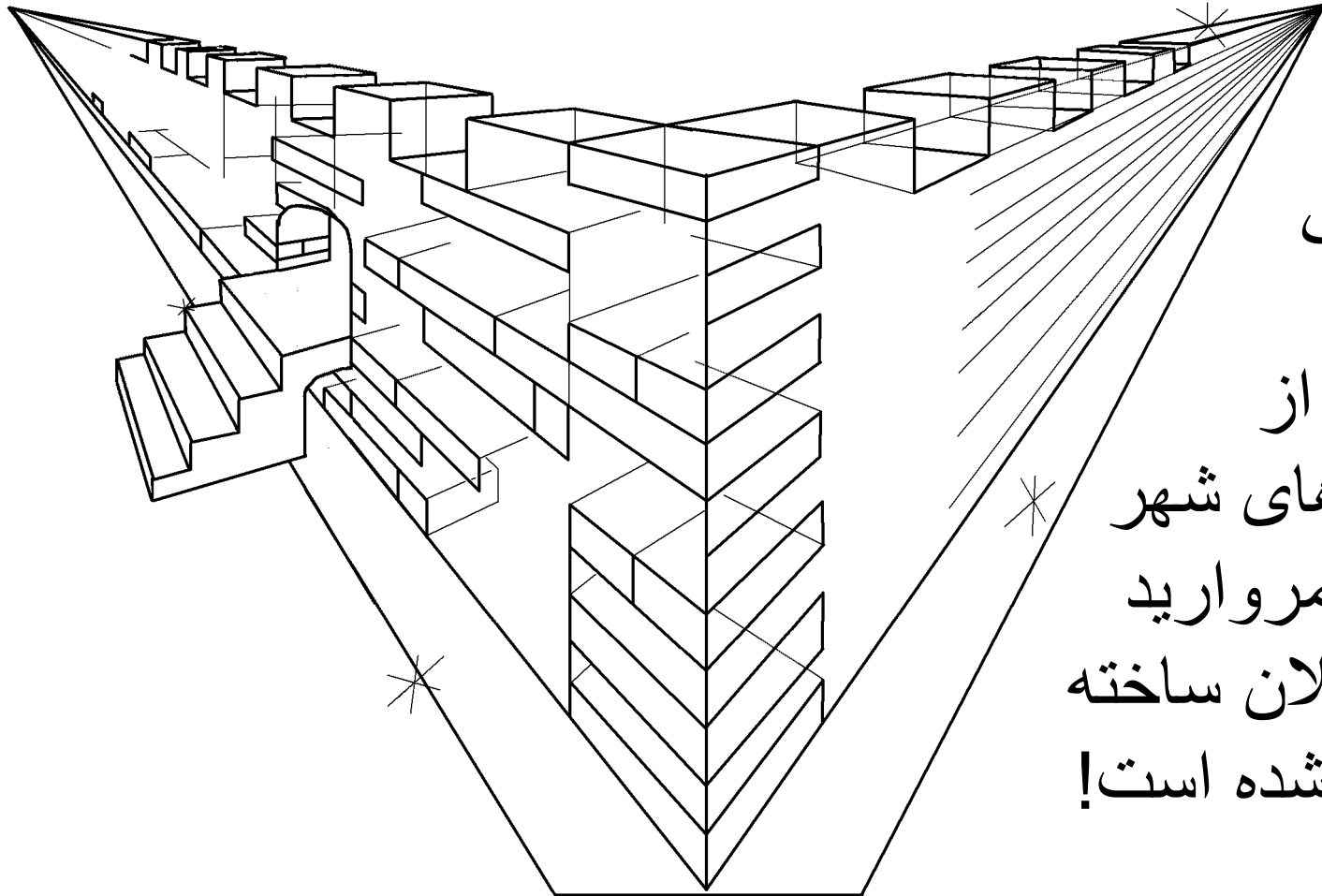

و با
رنگهای
عالی می
درخشد.
هر یک از
دروازه‌های شهر
از یک مروارید
بسیار کلان ساخته
شده است!



آن دروازه های مجلل که از مروارید ساخته شده، هرگز بسته
نمیشود. بیاید با هم داخل شویم و اطراف را تماشا کنیم... وای
خدایا! داخل بهشت از بیرون آن مقبول تر است. شهر که از
طلای خالص جور شده مثل
شیشه شفاف است. حتی
جاده ها هم از طلا
جور شده.



یک نهر زیبا پُر از آب زندگی از تخت خدا جاریست. در هر دو طرف نهر درخت زندگیست که قبلاً در باغ عدن قرار داشت. این یک درخت خاص است. از این درخت دوازده قِسم میوه میروید، هر ماه یک قِسم. و برگ های درخت زندگی برای شفای ملت ها است.



بهشت به روشنی آفتاب یا مهتاب ضرورت ندارد. جلال خود
خداوند با نوری حیرت آور آن را پُر ساخته است. در آنجا هیچگاه
شب و تاریکی وجود نخواهد داشت.

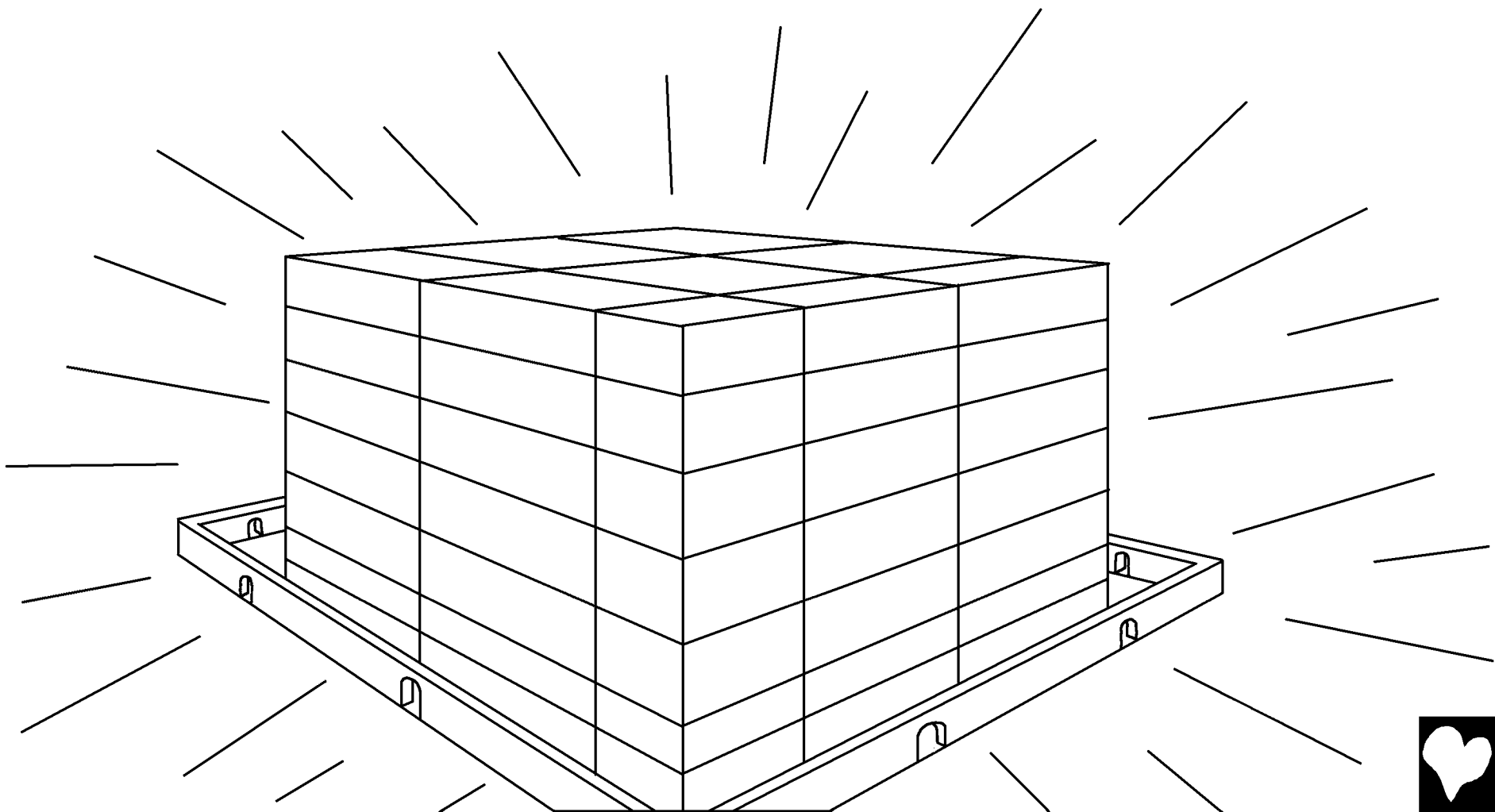

حتی حیوانات بهشتی متفاوت هستند. همه آنها اهلی و باهم دوست هستند. گرگ ها و بره ها در بهشت باهم علف می خورند. حتی شیر های قدرت مند مثل گاو، گاو می خورند. خداوند می گوید، "آنها نباید در تمام کوه مقدس من آسیب دیده و نابود شوند"



همان طور که در اطراف بهشت گردش می کنیم، متوجه می شویم
که بعضی چیزها در بهشت وجود ندارد. هیچ گپ خراب هرگز
شنیده نمیشود. هیچ کس
جنگ نمی کند
و خود خواه
نیست.



هیچ دروازه ای قفل ندارد، به این خاطر که دزد در بهشت وجود ندارد. هیچ دورغگو، قاتل، جادوگر یا آدم های خراب دیگر، در بهشت وجود ندارند.

هیچ قسم گناهی
در بهشت
وجود ندارد.

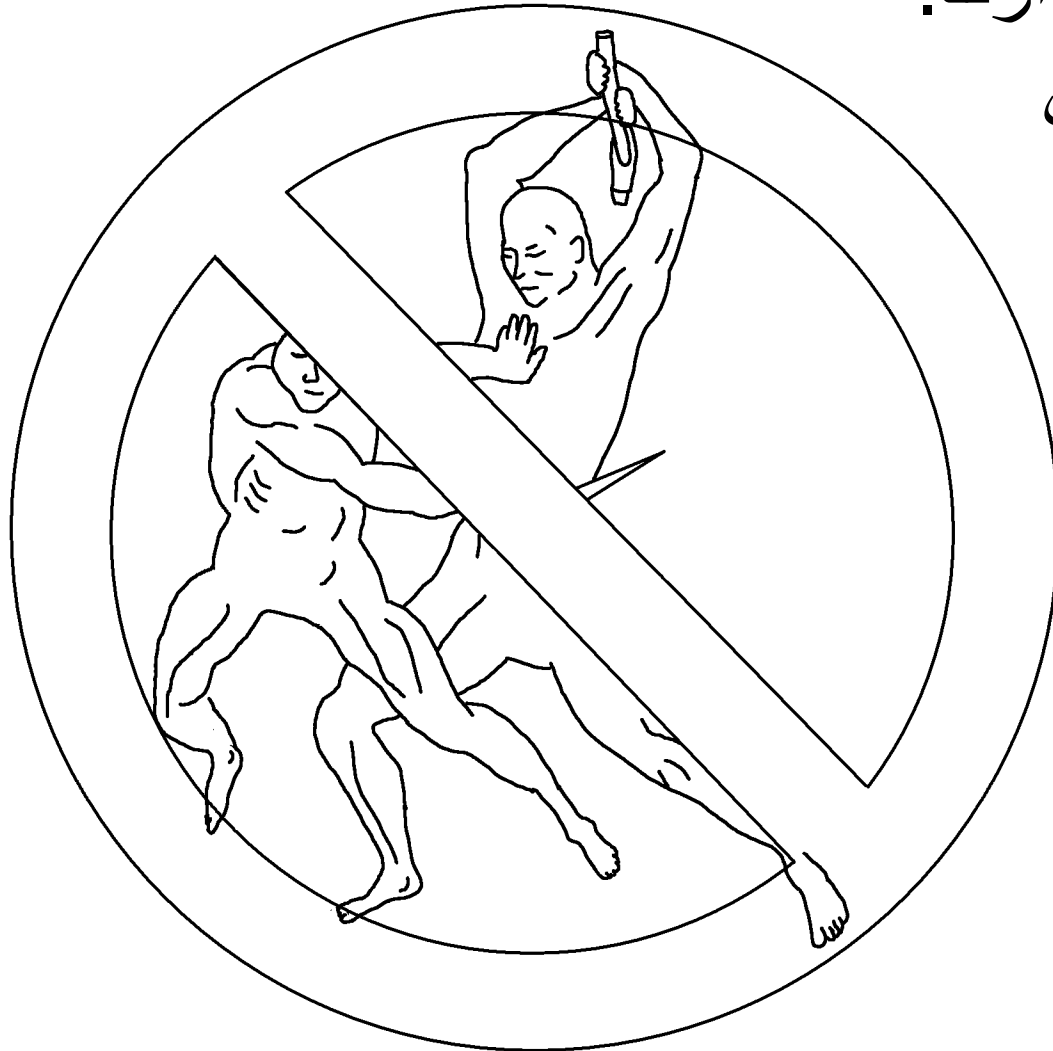

در بهشت و پیش خدا هیچ اشکی
وجود ندارد. گاهی اوقات، کسانی که
به خداوند ایمان دارند به خاطر غم و
اندوه زیادی که در این زندگی دارند،
گریه می کنند. در بهشت، خدا تمام
اشک ها را پاک می کند.



در بهشت مرگ هم وجود ندارد. قوم خدا برای همیشه با خداوند
خواهند بود. دیگر غم و ماتم، گریه و اشک نیست و دیگر درد
وجود ندارد. مریضی، جدایی و مرگ وجود ندارد. همگی در
بهشت برای همیشه با خدا
خوش و خندان هستند.



خبر خوب تر از همه این است که بهشت برای پسران و دختران (و همچنین بزرگسالان) است که عیسی میسح را به عنوان نجات دهنده خود قبول دارند و از او به حیث خداوند خود اطاعت کرده اند. در بهشت یک کتاب به نام کتاب زندگی بره وجود دارد. این

کتاب پر از نام های مردم است. آیا می دانید نام های چه کسانی در آن نوشته شده است؟

همه کسانی که به عیسی مسیح ایمان دارند و به او اعتماد کرده اند. آیا نام تو هم در آنجا هست؟

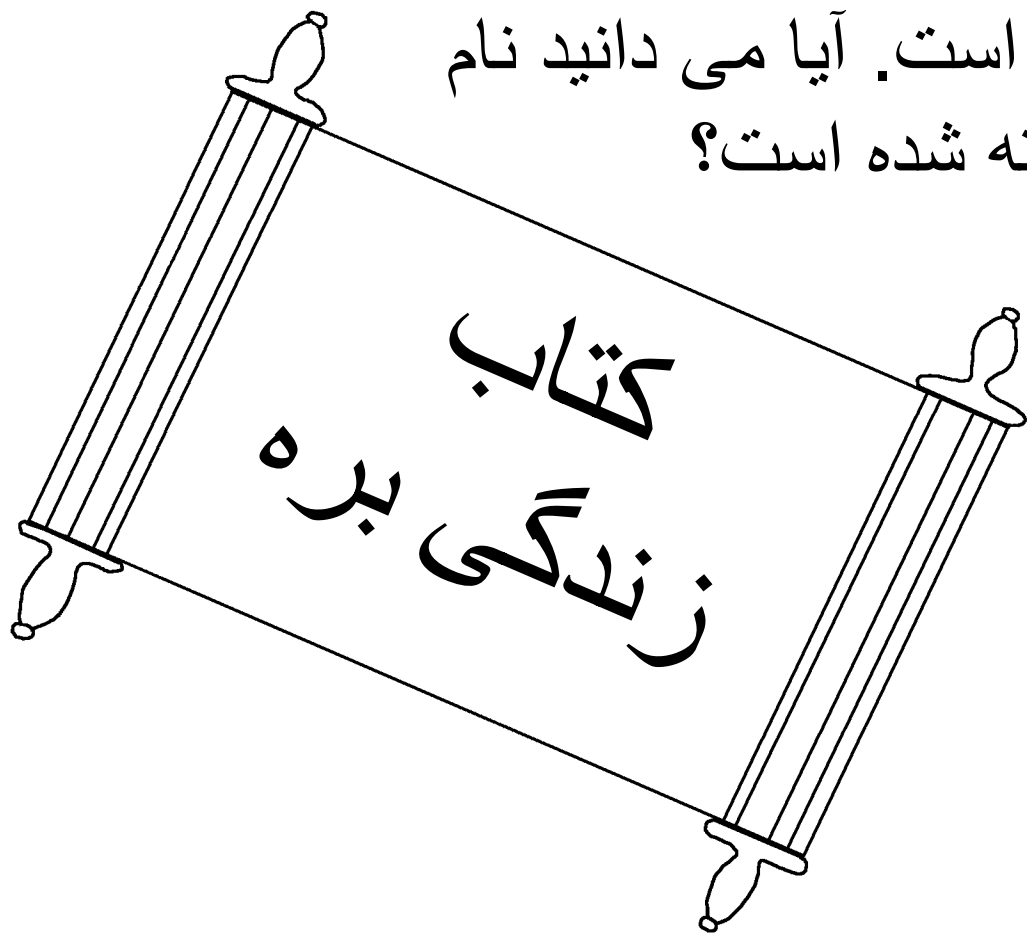

آخرین کلمات کتاب مقدس در باره دعوت به بهشت خیلی بسیار زیبا است. "و روح و عروس میگوید بیا! و هر کسی که این را می شنود بگوید: بیا! و هر کس که تشنه است بیاید؛ و هر کس که اشتیاق دارد، آب زندگی را بپذیرد، بیاید و آن را به رایگان بنوشد."

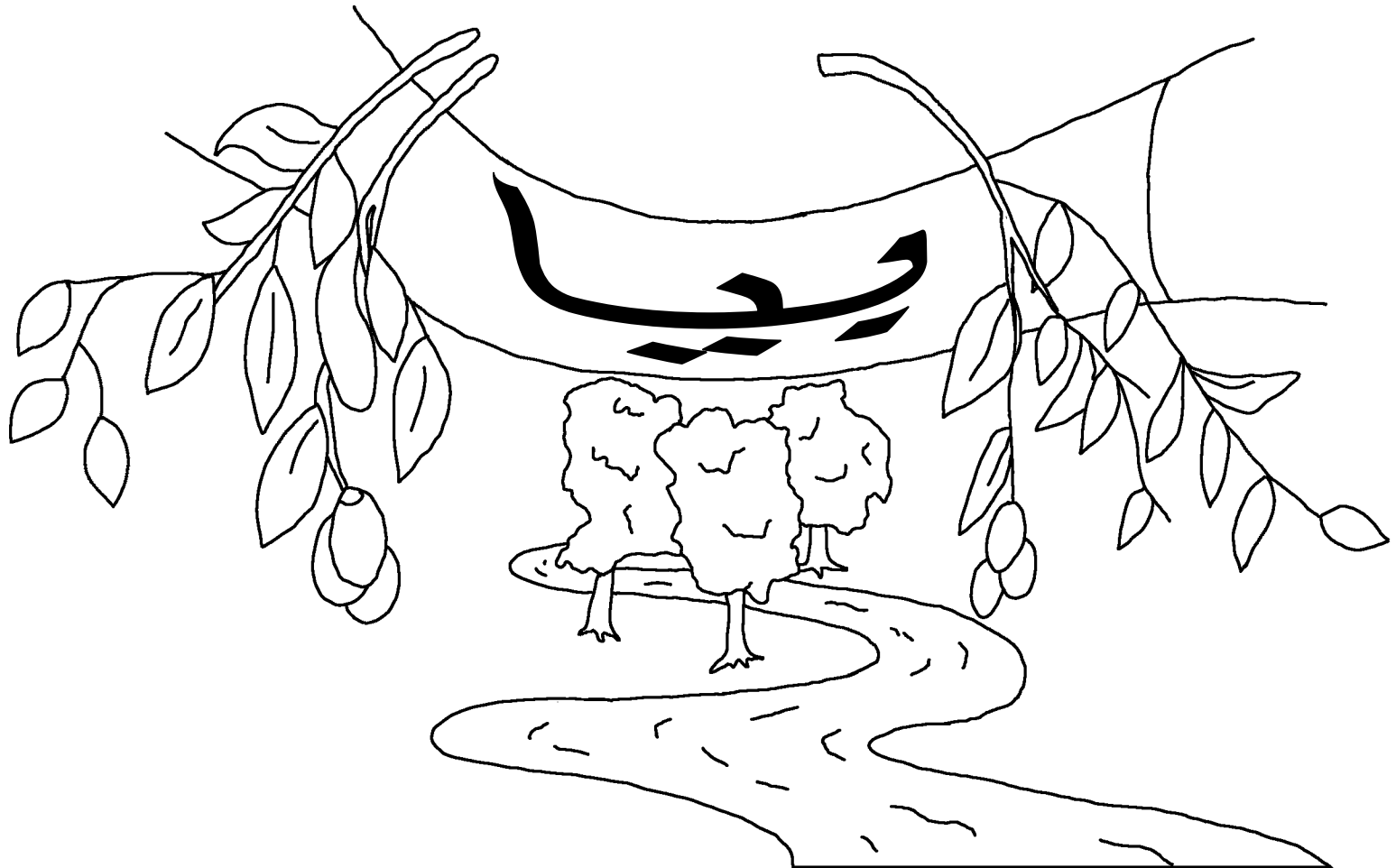

بهشت، خانه زیبای خداست
داستانی از کلام خدا، کتاب مقدس
در آمده است

انجیل یوحنا 14
دوم قرن‌تیان 5
مکاشفه 4، 21، 22

”کشف کلام تو نور می‌بخشد و ساده‌دلان را فهمیم
می‌گرداند.“ مزمور 130:119



پایان

60

60



داستان کتاب مقدس راجع به خدای بزرگی به ما
میگوید که ما را خلق کرد و از ما می خواهد که او را بشناسیم.

خدا می داند که ما کارهای بدی انجام داده ایم.
او نام این کارها را گناه مانده است. جزای گناه مرگ است.
خدا ما را بسیار دوست دارد. او پسرش، عیسی مسیح را
فرستاد تا بالای صلیب بمیرد و تاوان گناه ما را پرداخت نماید.
عیسی مسیح بعد از مرگ دوباره زنده شد و پس به آسمان
رفت! حالا خدا می تواند گناهان ما را ببخشد.

اگر می خواهی از گناهانت توبه کنی، این را به خدا بگو:
خدای عزیز، ایمان دارم که عیسی مسیح به خاطر من مُرد و دوباره زنده
شد و حالا زنده است. لطفاً به زندگی من بیا و گناهان مرا ببخش، تا من بتوانم
زندگی نو داشته باشم و یک روز برای همیشه با تو باشم. کمک
کن تا به حیث فرزندت، با تو زندگی کنم. آمین. یوحنا 3:16

انجیل را بخوان و هر روز با خدا گپ بزن!

