

Surat Barasih akan anak kurik  
Mampakasene



Sorga,  
Huma  
Bapa je  
bahalap



Panulis: Edward Hughes

Ingambar awi: Lazarus  
Alastair Paterson

Iriksa awi: Sarah S.

Imaarti awi: [www.christian-translation.com](http://www.christian-translation.com)

Inampa awi: Bible for Children  
[www.M1914.org](http://www.M1914.org)

©2021 Bible for Children, Inc.

Ijin: Pahari tege hak akan mangkopi atau manyetak  
sarita toh sepanjang dia majual ah.



Metoh Yesus melai hunjun petak, Ie hamauh "Huma BapaKu." Melai kanih are eka melai, surge uras labih hai tuntang labih bahalap bara hunjun petak.

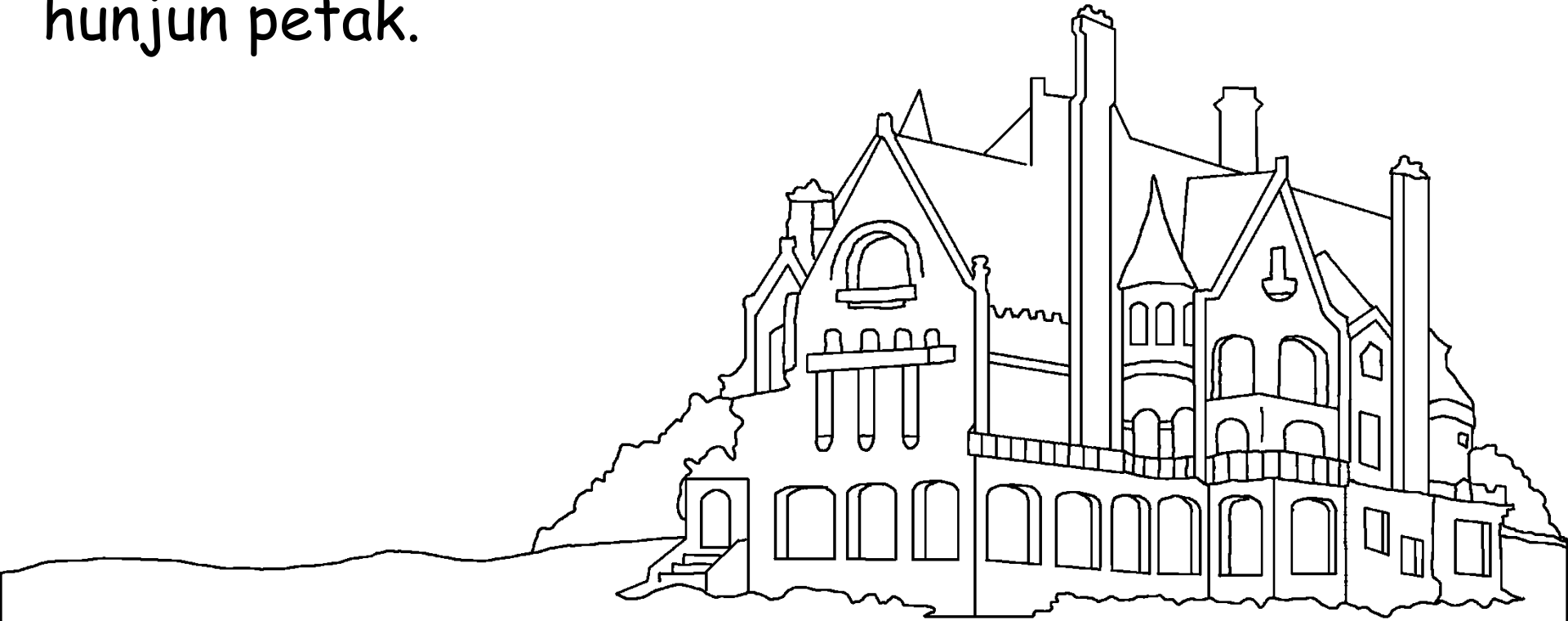

Yesus hamauh, "Aku tulak awi manyadia eka akan keton. Kareh aku akan haluli hindai mimbit ketonkan eka je nyedia te." Yesus naik kan sorga limbas ie misik bara pampatei. Limbas Tuhan Yesus hakotak dengan dengan ewen, Ie inggangtang huang sorga. Into hete Ie marentah dengan Hatalla.

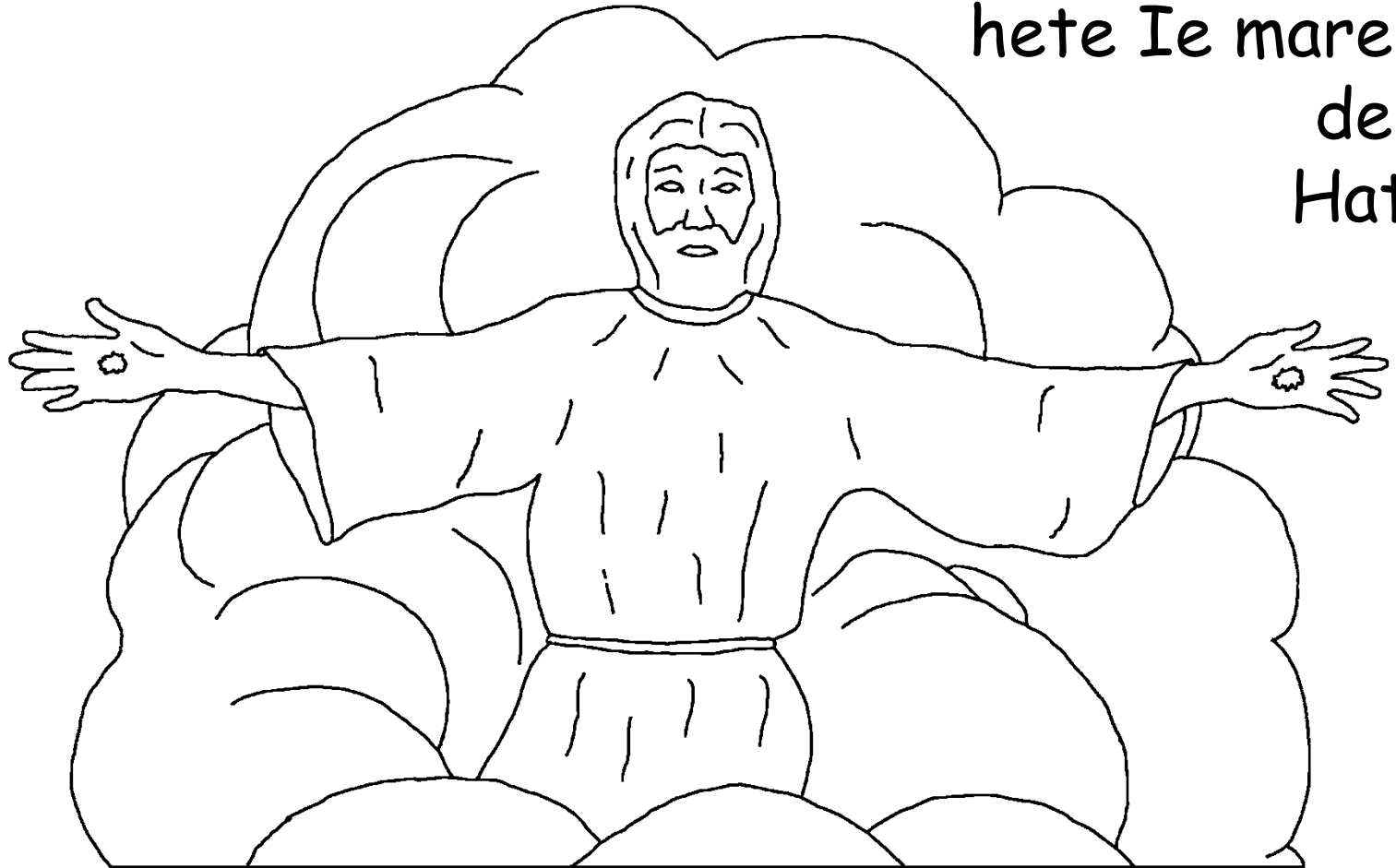

Tamparae te, uluh Kristen bingat janji Yesus je akan dumah haluli mimbit ewen. Yesus hamauh "Ie handak dumah, dia katawan pean katika."

Tapi narai je manjadi dengan uluh Kristen je jadi matei sahindai ie dumah? Ewen malihi biti ewen tuntang roh ewen rantep dengan Yesus.



Melai dengan  
Hatalla



Pangarinah, surat pangkarahiae huang surat barasih,  
manyampai ken ampi kahalap sorga te. Sorga ite  
huma Hatalla tege melai kueh-kueh I, tapi tahta  
Hatalla melai huang sorga.

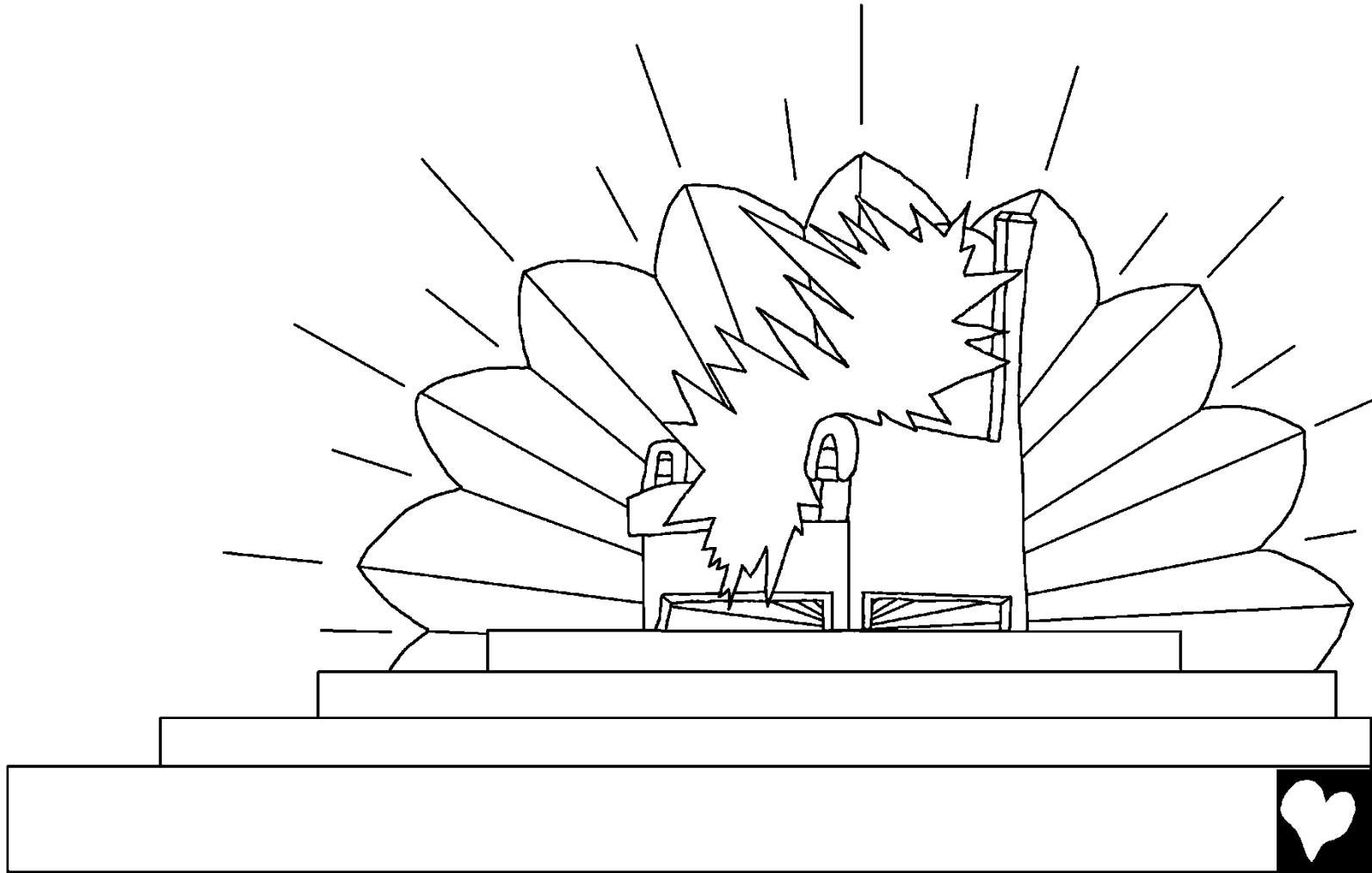

Malekat, kalunen je melai Sorga, kute kea umat  
Hatalla je matei melai hunjun petak uras manara  
aran Hatalla. Jituh nyanyian

bara ewen: AWIE IKAU JADI  
NYAMPALAKI DENGAN DAHA  
IKAU JADI MANEWUS EWEN  
AKAN HATALLA BARA SUKU,

DENGAN  
BAHASA,  
KAUM  
TUNTANG  
BANGSA.

(Pangarinah  
2:9)



Melai lambar pangkarahiae bara Surat Barasih,  
manyampaikan sorga "Yerusalem Taheta" Ie tee  
ka je hai dengan dinding je gantung inampa bara  
permata je bacahaya tarang melai masing-masing  
batonggang  
tege  
mutiara.

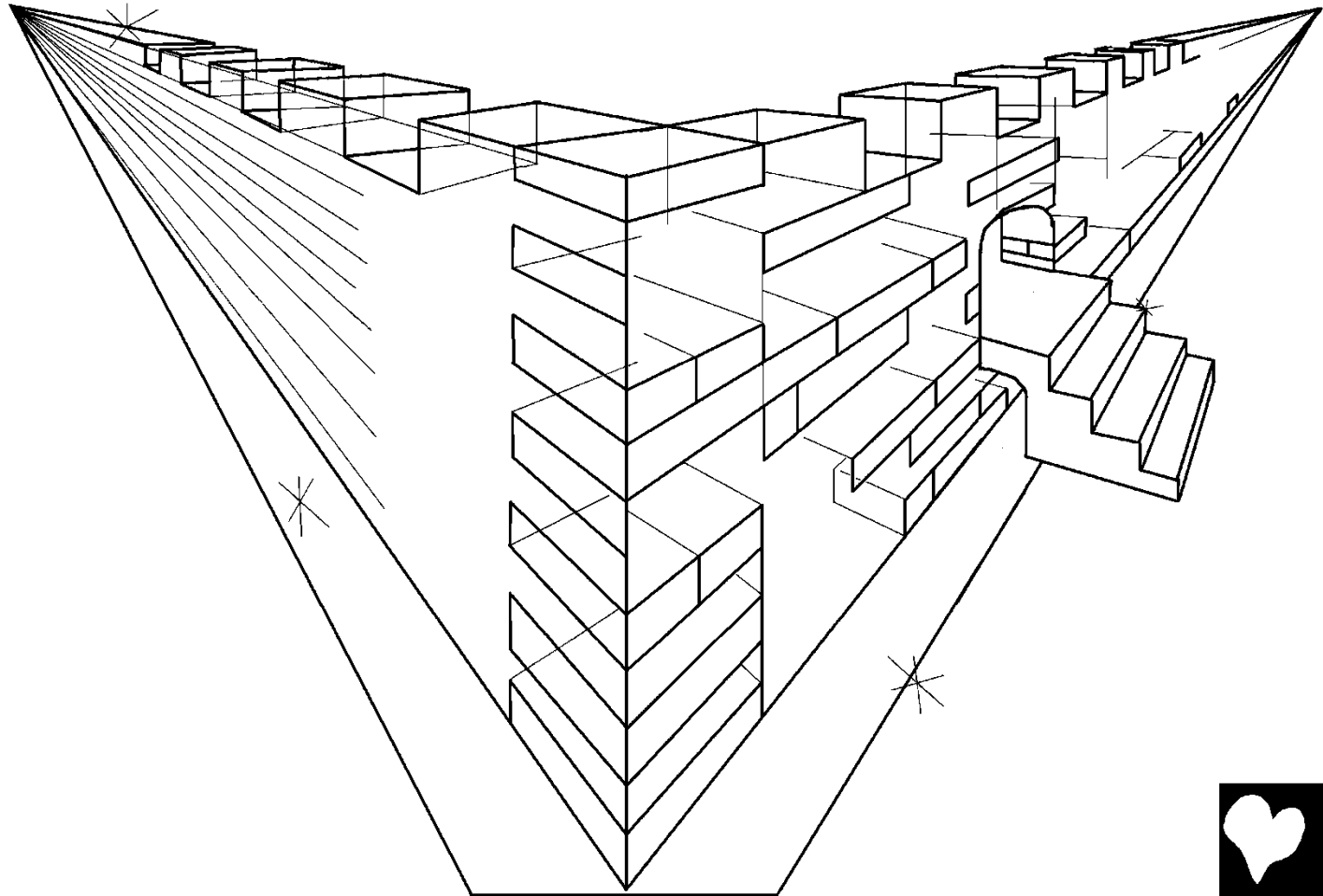



Batonggang bara mutiara te jaton puji batutup.  
Palus kahuang payah sorga ... WOW! Sorga puna  
bahalap bara huang. Bangunan, jalan uras inampa  
bara amas.

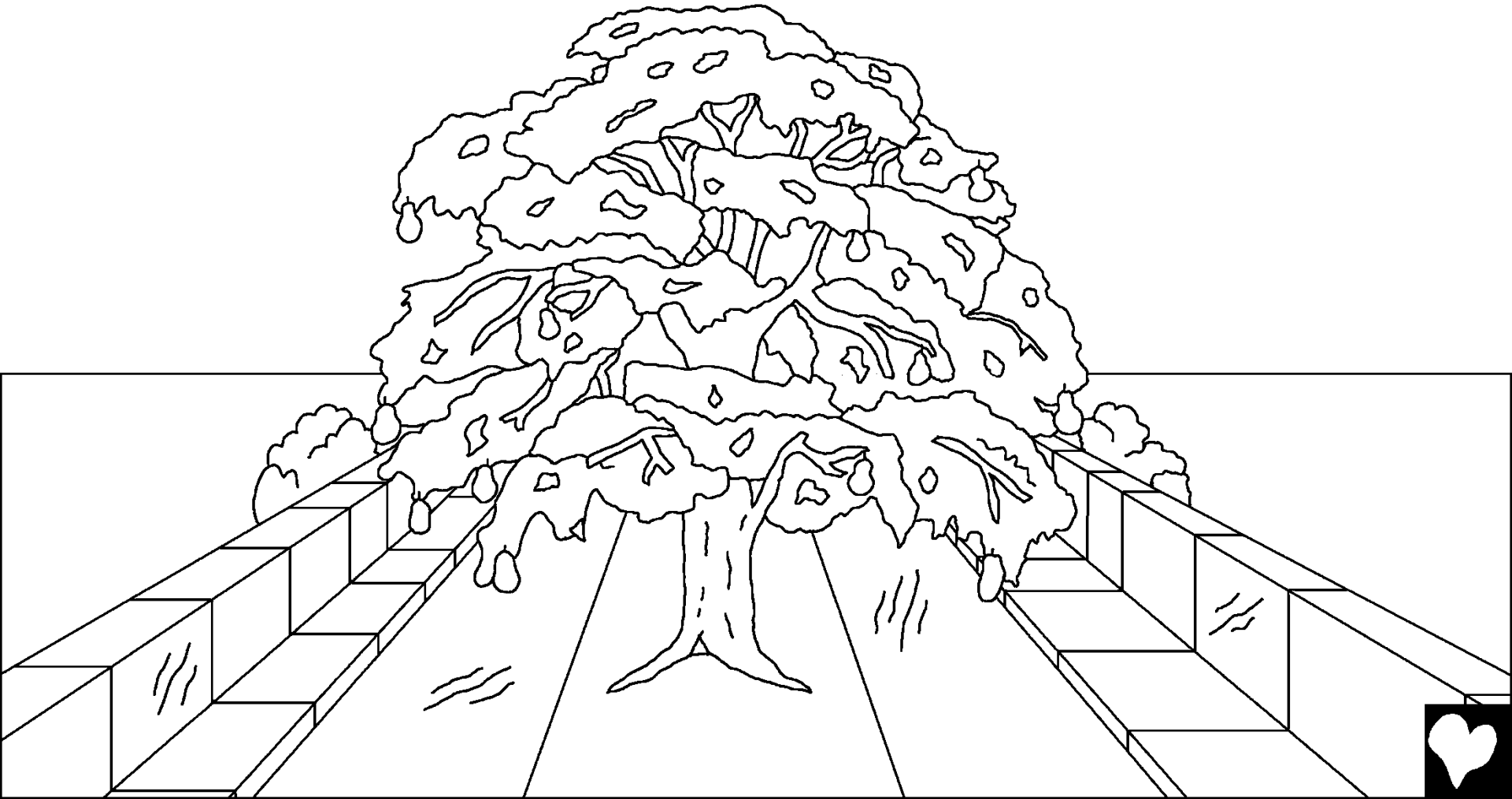

Sungei danum pambelum katining kilau Kristal,  
mahasur balua bara tahta Hatalla. Melai silan sungei  
te belum batang kayu pambelum, je melai kabun  
eden bihin. Batang jitoh istimewa. Awi mua due  
belas macam bua tiap bulan babeda. Tuntang dawen  
kayu ah akan obat pakeleh bangsa-bangsa.

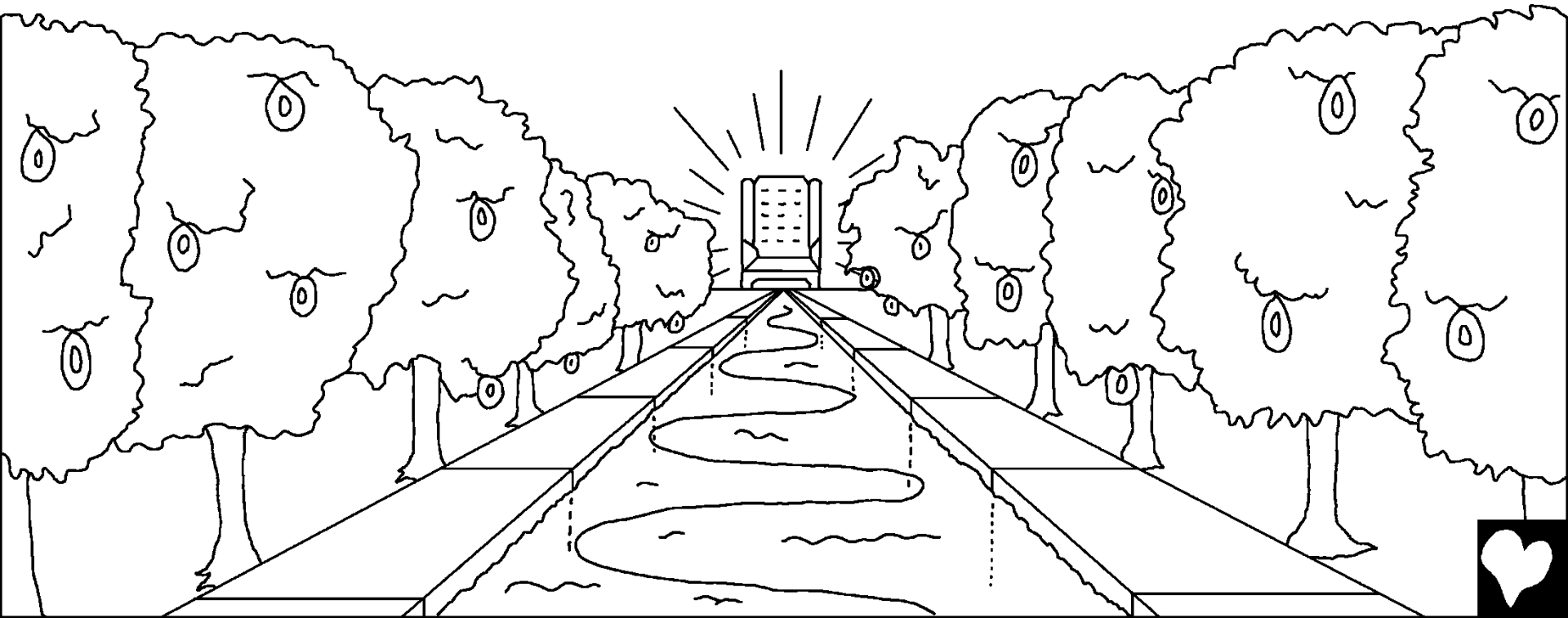

Sorga dia perlu matanandau, dengan bulan akan cahaya. Awi hatala kabuat tempun cahaya. Jadi jaton hamalem melai kanih.

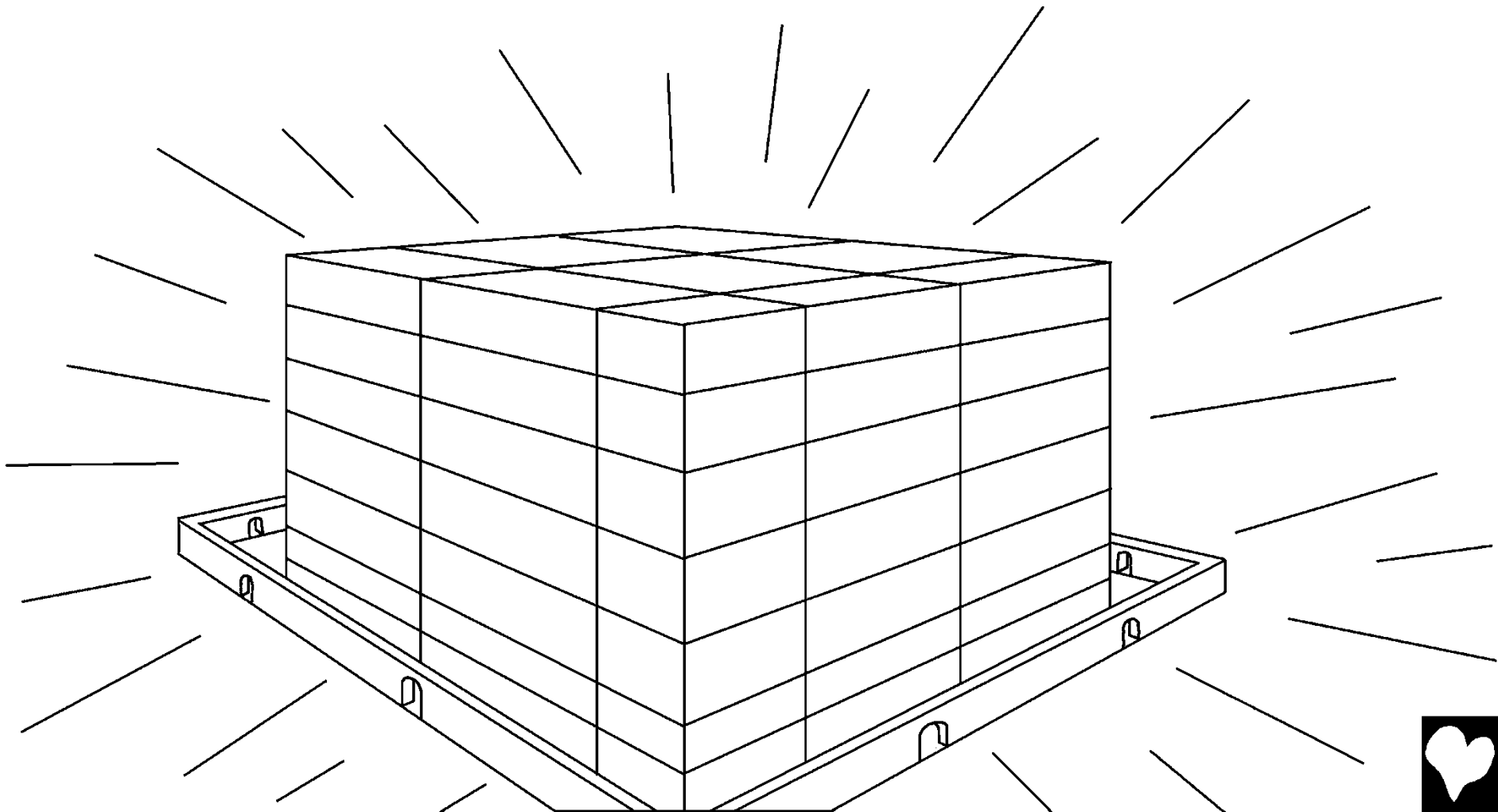

Kute kea kare meto uras balunek. Asu dengan tabiri kuman uru. Kute kea singa kuman uru kilau hadangan. Hatalla hamauh "Jaton ti je dia bahalap dengan je badosa melai ekaku je kudus."



Amun itah payah sorga,  
kilau tege je Nihau.  
Jaton kasingi. Jaton  
oloh mikir arep ah  
kabuat. Jaton  
batunggang je  
batutup. Jaton ti  
pananjaro, pampatei,  
Jaton uluh badosa  
melai hetoh.



Melai sorga dengan  
Hatalla jaton ti hindai  
danum mata. Jaton  
kapehe kilau hunjun  
petak. Melai sorga  
Hatalla mahapus uras  
danum mata.



Melai kanih jaton pampatei, umat uras rantep  
dengan Hatalla. Jaton kapehe atei, jaton danom  
mata, jaton bapisah. Tiap oloh melai Sorga ie te  
anak hatue dengan bawi  
(Uluh bakas kea).

Je rantep percaya  
dengan Yesus  
Kristus sabagai  
juru selamat  
manyambah  
Ie sabagai  
Hatalla  
ewen.



Melai Sorga tege buku, inyewut dengan surat pabelom anak domba. Buku jitoh kuntep dengan aran oloh. En katawan ikau aran eweh je tatulis? Tutu! Uras area oloh je mandak kepercayaan melai yesus.

En aran ikau tege melai kanih?

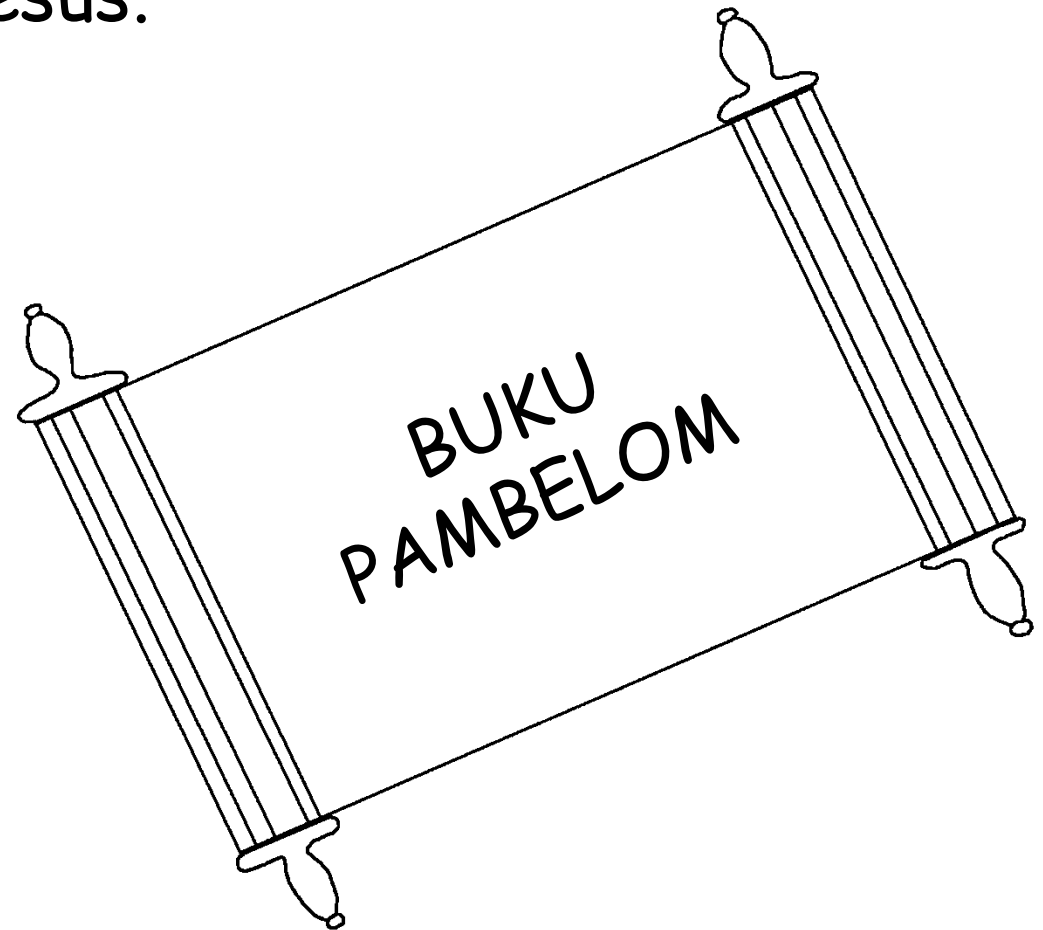



Auh pangkarahiae huang surat barasih, sorga iete undangan je pangkalabien. "Roh dengan panganten bawi hamauh: "Kehetoh!" Eweh je mahining, keleh hamauh: "Kahetoh!" Dengan eweh je haus keleh ie dumah, tuntang eweh je handak, keleh ie manduan



danom  
pambelom  
toh!



Sorga, Huma Bapa je bahalap

Ije sarita bara Firman Tuhan, Surat Barasih

Tege hong

Yohanes 14; 2 Korintus 5;  
Pangarinah 4, 21, 22

"Amun tabuka, firman-firman Ayum manenga  
Pengertian." Mazmur 119:130



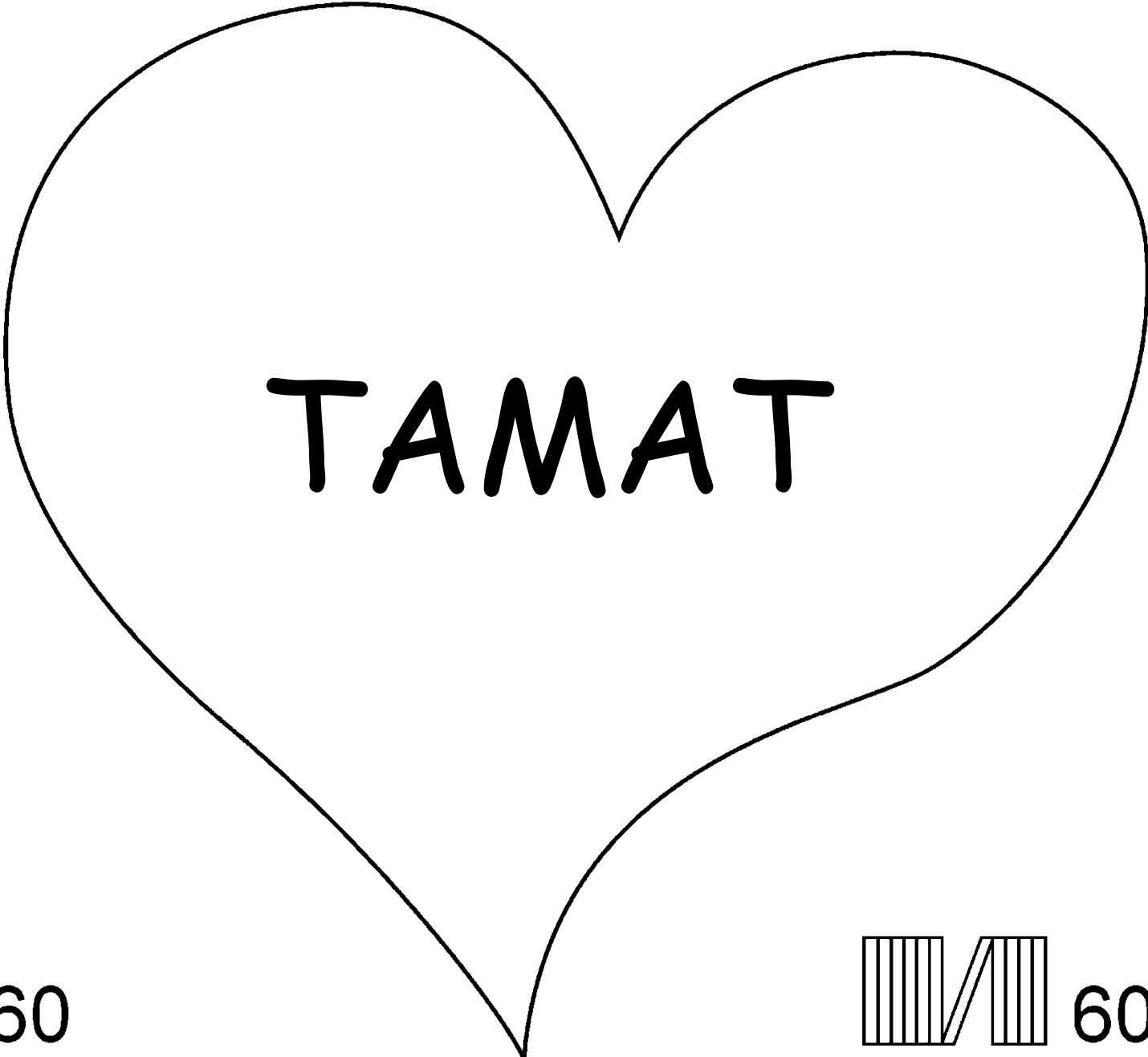

TAMAT

60

60



Sarita Surat Barasih toh mansanan akan itah Hatalla je jadi manjapa itah tuntang ie handak itah kasene denga.

Hatalla katawan itah jadi manampah taloh je sala, iye newut jite Dosa. Hukum Dosa te maut, tapi Hatalla puna sinta dengan itah. Ie manenga anakka Yesus, akan matei nyampalaki awi manewus dosa-dosa itah. Limbas te Yesus misik bara pampatei tuntang haluli guang sorga! Amun ikau percaya denga balaku pengampunan bara Yesus, iye akan mengampun ikau, palus dumah tuntang melai huang ikau sampai katatahi.

Amun ikau handak batobat bara dosa-dosam, hamauh kutuh akan Hatalla: Hatalla je bahalap, aku percaya amun Yesus jadi matei tuntang belom haluli awin manewus dosangku, maampun aku. Dumah i melai pabelomku, mangat aku dinon pabelom taheta. Dohop aku dengan Pabelomku. Amin.

Basa Surat Barasih tuntang bapander dengan Hatalla tiap andao! Yohanes 3:16

