

# बाळका बेई बाइबल प्रस्तुति

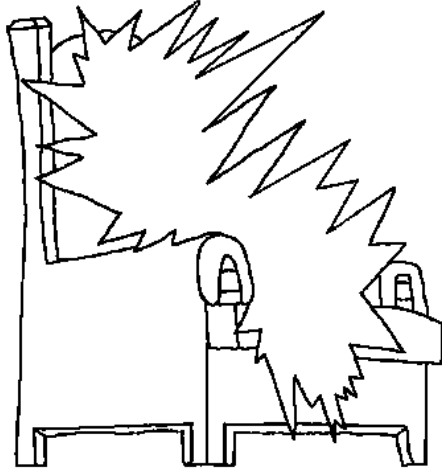

## सरग, परमेसर को खूबसूरत घर



लखबाळो: Edward Hughes

सम्झाबाळो: Lazarus

अनुवाद करबाळो: Royson Norman D'Souza

रूप बदलबाळो: Sarah S.

60 मंसुं 60 कहाणी

[www.M1914.org](http://www.M1914.org)

*Bible for Children, PO Box 3, Winnipeg, MB R3C 2G1 Canada*

अनुज्ञापत्र (लाइसेंस): थे यां कहाण्या की फोटू कॉपी और छपवा सको छो,  
शरित याई छ क बैचअ कोन्अ।

ढुंढाड़ी

Dhundhari

ईशु धरती प छो जद्या वो खुद का चैला न्अ सरग का  
बारा मं बतायो छो। वो उन्अ “म्हारा बाप को घर” खेव्अ  
छो, अर खियो क उण्हअ घणा सारा  
महल छ। महल एक घणोई बड़ो  
अर सुंदर घर होव्अ छ।  
धरती का घरा सुं सरग  
घणो बड़ो अर सुंदर  
होव्अ छ।

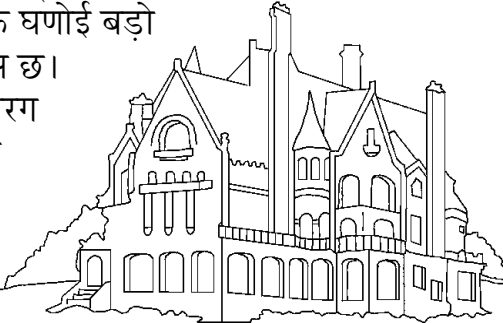

1

ईशु खीयो, “म थाक्अ बेई एक चोखी ठोर तैयार  
करबा जायरो छुं। अर जस्यान ई म थाक्अ बेई एक चोखी  
ठोर तैयार कर ल्युलो, म फेरू आऊलो अर खुद थानअ  
लेजाऊलो। मोत सु जाग्या पाछ्अ, पेली ईशु सरग मं गियो  
छो। अर उंका चैला  
देखरया छा।  
क ईशु  
बादळा  
मं  
गुमग्यो।

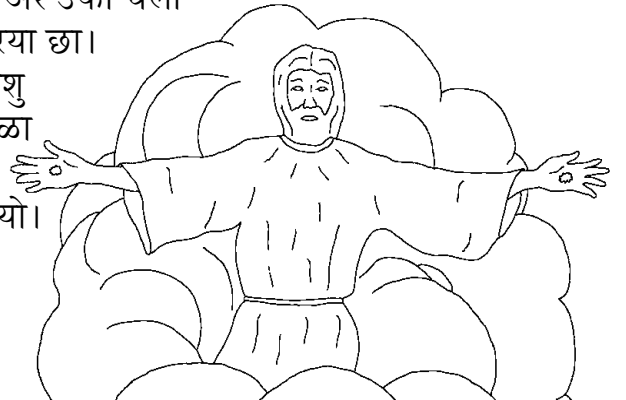

2

उक्अ पाछ्अ, उंका पाछ्आ आबा क अर उंसु मलबा बेई ईसाई परमेसर का बचन न्अ याद करया। ईशु खियो क, वो आण्याचुकोई पाछो आव्अलो, जद्या ताणी आश रखाणो। पण वा ईसाया का बारा मं काई ज्यो उंका आबा सुं पेली मरजाव्अ? बाइबल खेव्अ छ क वे सिधा ईशु सुं जा मल्अला। काया

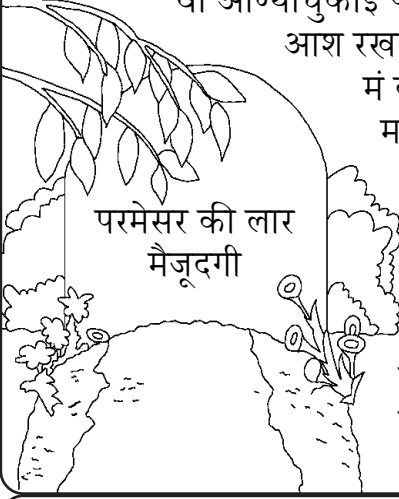

परमेसर की लार  
मैजूदगी

की गैर मेजुदगी मं परमेसर  
की मेजुदगी रेव्अली।

3

बाइबल की आखरी कताब सरग, को राज बताव्अ छ क सरग कतरो अणहोतो छ। एक खास गैला सुं सबसुं अचम्भा की चिज या छ क, सरग परमेसर को घर छ। परमेसर सबळी ठार रेबाळो छ। पण उंको राज आसन सरग मं छ।

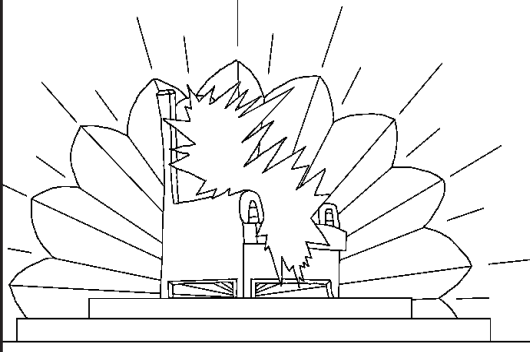

4

सरग दूत अर दूसरा सरग मं रेबाळा परमेसर न्अ पुज्अ छ। अस्यान परमेसर का जतरा भी मनख मरग्या अर सरग मं चलग्या। वे सबळा परमेसर की महमा बेई एक गीत गाव्अ छ।

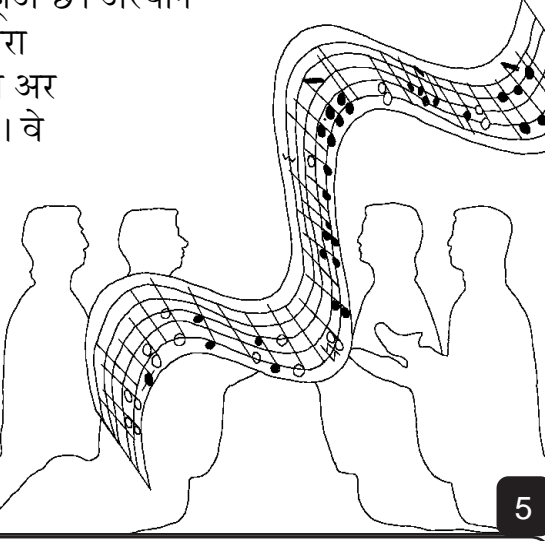

5

ज्यो गीत वे गाव्अ छा वाम्अ सुं एक का बोल अस्यान छा: तु गुणवान छ, तु म्हा सबळा न्अ मुक्ति दियो छ, परमेसर सुं, हरेक देश अर लोगबागां बेई खुन बुवार आपां न्अ आपणा परमेसर बेई राजा अर सेवाकरबाळा (पादरी) बनाया। (Rev. 5:9)

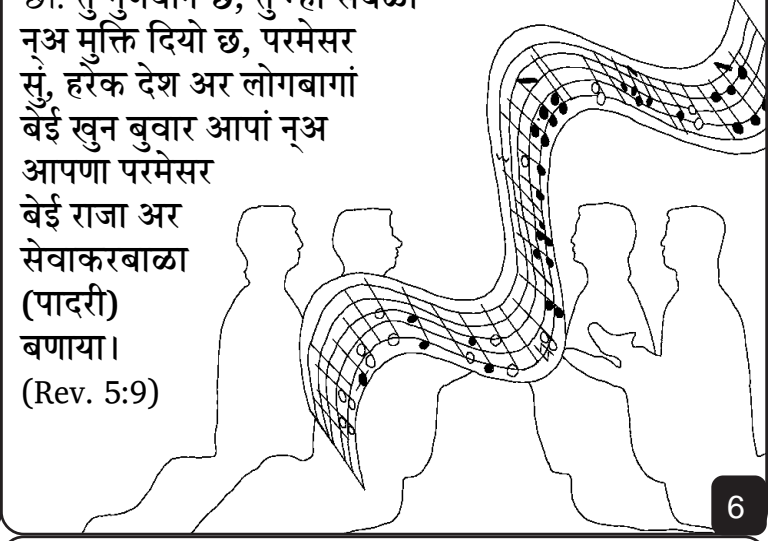

6

बाइबल का आखरी पन्ना मं सरग न्अ “नुवो यरूशलेम” खिया छ। उक्अ च्यारूमेर घणी उंची उंची ढोळ्या छ। वा ढोळी स्फटिक का जैस्पर भाटा सुं बण मेली छी। घणा सुवावणा रंगा सु जगमगाती या ढोळ्या की नीम महंगामोल का भाटा प अर गहणागाठा

सुं ढक मेली छ। हरेक शहर का बाण्णा एक ही मोती सुं बण मेल्या छ।

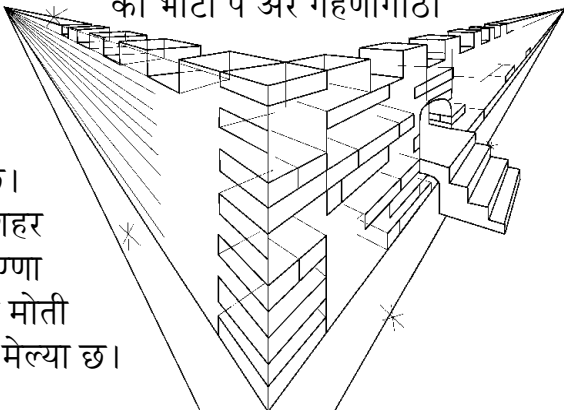

7

यो घणा बड़ा मोत्या को बाण्णो कद्या भी बन्द कोन्अ होवअ। चालो मेईन्अ चाला अर देखा ... वाह! सरग तो मेईन्अ सुं घणो ई चोखो छ। सबळो शहर आरपार दिखबाळा काच की न्याई का चोखा सोना सु बण्यो छ। अण्हुअ ताणी क गळ्या भी सोना की



बणमेली  
छ।

8

परमेसर का सिंहासन सुं एक जन्दगी देबाळा साफ, सुन्दर पाणी की नन्दी बह री छ। नन्दी क दोनी बाजू जन्दगी देबाळा रूखड़ा छ, ज्यो पेलभड़ताई अदन का बाग मं छो। यो रूखड़ो घणू खास। यो बारा मिना म्अ न्यारी-न्यारी तानी का फळ देव्अ छो। अर इका जन्दगी देबाळा पत्ता मनखा बेई रोगकाटा छ।

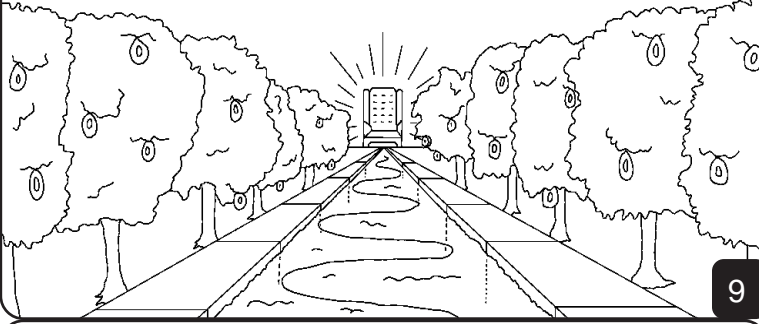

9

सरग मं उजाळा बेई सुरज अर चाँद की जुरत कोन्अ। उण्हअ परमेसर का जस सुई उजाळो हो जाव्अ छ। अण्हअ कद्या भी रात कोन्अ होव्अ।

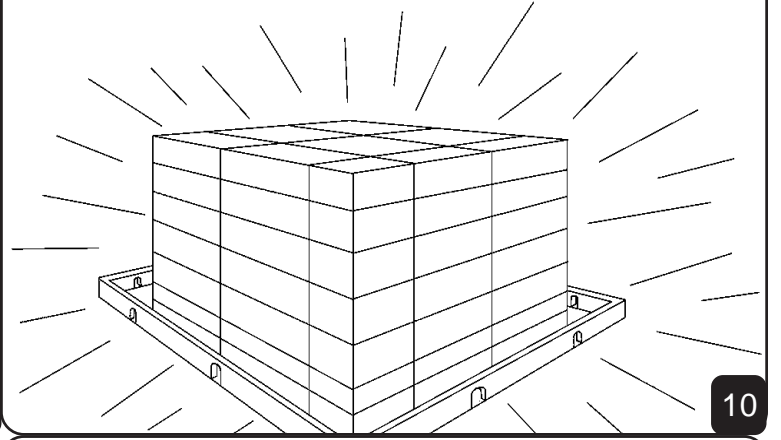

10

अण्हअ ताणी क अण्हअ का ज्यानबर भी न्यारा छ। ये सबळा पाळेड़ा भायला जियान का छ। लळड़ी अर न्याळी दोनी एकलार खाव्अ छ। अण्हअताणी क शेर भी बळद की जियान चारो खाव्अ छ। परमेसर खियो, “ये म्हारा पवितर डुंगरा न्अ नतौ दुखी अर न कद्या भी उजाड़अला।”

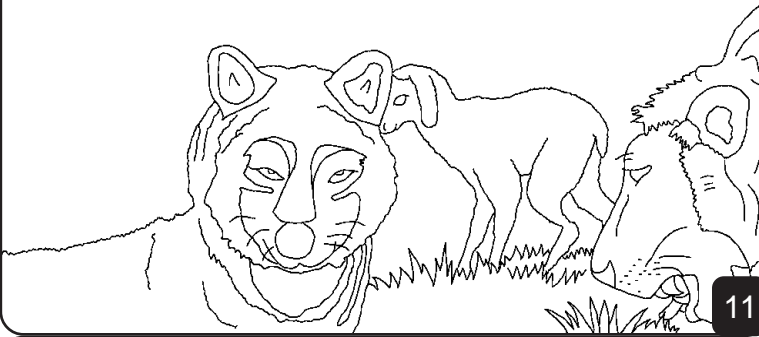

11

मैं जियान ई च्यारूमेर नाळया तो देख्या क सरग सु एकात चिजा गायप छ। रोषा का एक भी शबद कोन्अ सुण्या। कोई भी लड़ाझगडी करबाळा अर मतलबी कोन्अ छा।



12

अण्हअ कस्या भी बाण्णा क्अ ताळा कोन्अ छा, क्युं क सरग मं कोई भी चोर कोन्अ छो। अण्हअ झूठ बोलबाळा, हत्यारा, जादूगर अर कोई भी

कमजोर मनख कोन्अ छा। अण्हअ सरग मं कस्यान को भी पाप कोन्अ छो।



13

अण्हअ सरग मं परमेसर की लार कोई क भी आँसु कोन्अ छ। कद्या-कद्या खुद की जन्दगी मं घणा दुखा की बजे सुं परमेसर का मनख बळाव्अ छ। सरग मं परमेसर वां सबळा का आँसू पुंछ देव्अलो।



14

अण्ड्अ सरग मं मोत कोन्अ होव्अ। परमेसर का लोगबाग सदा हमेस परमेसर की लार रेव्अला। अण्ड्अ नतो दुख, न बारकुकटो, न चड़पिड़ा, न बीमारी, न जुदाई, न काया का काम। सरग मं सबळा परमेसर की लार सदा हमेश राजी रेव्अ छ।



15

सबळा सुं चोखो, सरग छोरा अर छोराया दोन्या बेई छ ज्यो ईशु मसी न मुक्ति देबाळो मानर बस्वास रखाण्अ छ अर उन्अ परमेसर की जियान मान्अ छ। सरग की एक कताब जिन्अ उणैठा की जन्दगी देबाळी कताब का नाऊ सुं जाणअ छ। या मनखा का नाऊ सुं भरी छ। थै जाणो छो काई क इम्अ कुण का नाऊ मण्डमेल्या छ? वां सबळा मनखा का ज्यो ईशु मं बस्वास करअ छ।

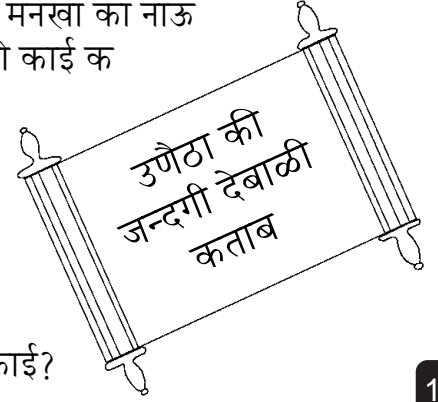

थांको नाऊ इम्अ छ काई?

16

सरग का बारा मं बाइबल का आखरी शबद एक अणोतो नुतो छ। “सासु अर बू खेव्अ छ, ‘आओ!’ उन्अ आबाद्यो ज्यो सुण्अ छ ‘आओ!’ ज्यो तसायो छ उन्अ आबाद्यो। अर ज्यो तसायो छ उन्अ आजादी सुं जन्दगी देबाळा पाणी ले ल्याबाद्यो।”



17

सरग, परमेसर को खूबसूरत घर

बाइबल, परमेसर का बचना की कहाणी

मं पायो गियो

यूहना 14; 2 कुरून्थियो 5;  
प्रकाशितवाक्य 4, 21, 22

“ज्यो थांकी जन्दगी मं उजाळो देव्अ छ।”

भजन 119:130

18

परमेसर जाण्अ छ क आंपा अस्यान को गुनो करया छा जिन्अ वो पाप खेव्अ छ। अर पापा की सजा मौत छ।

परमेसर आंपा सुं अतरो परेम करअ छ क वो खुद का छोरा ईशु न्अ आपणा पापां की सजा बेई सुळी प चढ़र खुद का पराणा की बलि देबा खन्दायो। ईशु मरर फेरू जीवतो होयो अर पाछो सरग मं चलग्यो। अब परमेसर आपणा पापां न्अ छमा कर सक्अ छ।

ज्यो थै थांका गुना सुं अर पापां सुं बचबो चावो छो तो उंसुं अरदास करो; प्यारा परमेसर मन्अ बस्वास छ क ईशु म्हार बेई खुद की जन्दगी की बलि दियो छ अर अब फेरू जीवतो होयो छ। हे परमेसर तु म्हारी जन्दगी मं आ अर म्हारा पापां न्अ छमा कर द्अ। जिसुं म एक नुई जन्दगी जी सकू। अर सदा हमेश थारी लार रै सकू। हे परमेसर म्हारी सायता कर क म थारी ओलाद की न्याऊ जी सकू। आमीन। यूहन्ना 3:16

बाइबल पढ़ा अर रोजीना परमेसर सुं बातां करां।