

बच्चिया दे लेई बाईबल पेश करदा ऐ

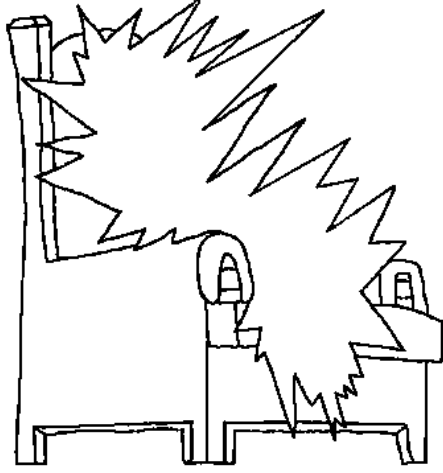

स्वर्ग, परमात्मा दा खूबसूरत कार



द्वारा लिखिए गया: Edward Hughes

द्वारा चित्रित: Lazarus

द्वारा अनुवाद किता गया: www.christian-translation.com

द्वारा अपनाया: Sarah S.

कहानी 60 तो 60

www.M1914.org

Bible for Children, PO Box 3, Winnipeg, MB R3C 2G1 Canada

लाइसेंस: तोहे गी इस कहानी गी प्रिंट या कापी करने दा अधिकार ऐ,
जदू तककर तोहे इसी बेची नेई दिंदे।

डोगरी

Dogri

जदू यीशु तरती उप्पर रेंदे ही अते उने अपने चले गी स्वर्ग दे बारे च दसेया।
उन दसेया कि, “मेरे पिता दा कार ऐ”, अते आख्य कि उत्थे बहुत कोठीया ऐ।
इक इक कोठी बड्डा सोना कार
ऐ। स्वर्ग बड्डा ऐ अते
बहुत खूबसूरत किसी
भी सांसारिक
कार कोला।



1

यीशु ने आख्य, “में तुन्दे लेई इक जगह तयार करन जा
दा हां। अगर में जा दा हां अते फेर तुन्दे लेई जगह तयार करन लेई, में फेर
आगा अते तोहे गी लेन दे लेई अपने कन्ने। येशु स्वर्ग च गया, उदे बाच मरे
बीचा जी उठया। जदू कि उदे चले ने दिखेया, यीशु उप्पर चली गया ऐ, अते
इक बादल ने उसी
अपनी च लील
लेया।

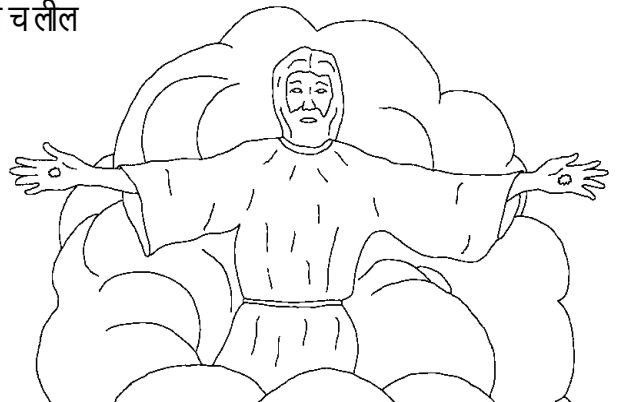

2

अदू तो, मसीहों ने वादे गी याद किता यीशु वापिस अने दा अते मिलन दा। यीशु ने आख्य कि ओह अचानक वापिस आई जाग, जेड़ी थोड़ी ही इंतजार ही। मगर मसीहों दे बारे च के जेड़े उदे अने तौ पैहले मरीए जनदे नए? बाईबल बोलदी ऐ कि ओह सीधे यीशु दे कोल जानदे ऐ। शरीर च नेई पर परमात्मा दे कत्रे उदी हजूरी चा।

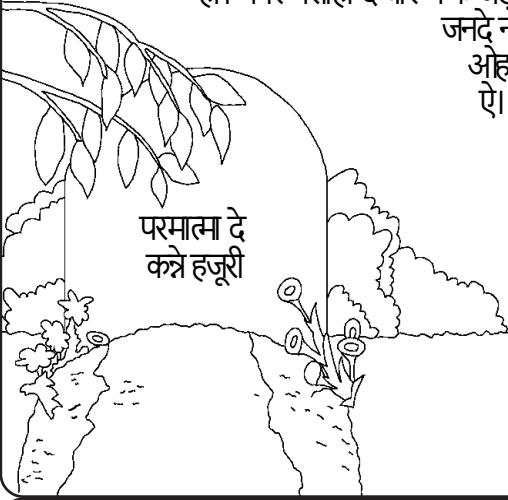

परमात्मा दे
कत्रे हजूरी

3

प्रकाशितवाक्य, बाईबल च अखिरी किताब ऐ, सानु दसदी ऐ कि स्वर्ग किन्ना अद्भुत ऐ। सारे कोला बढ़िया गल्लकि, इक बड़ी ही खास तरीके कत्रे, स्वर्ग परमात्मा दा कार ऐ। परमात्मा हर जगह ऐ, मगर उदा सिंहासन स्वर्ग च ऐ।

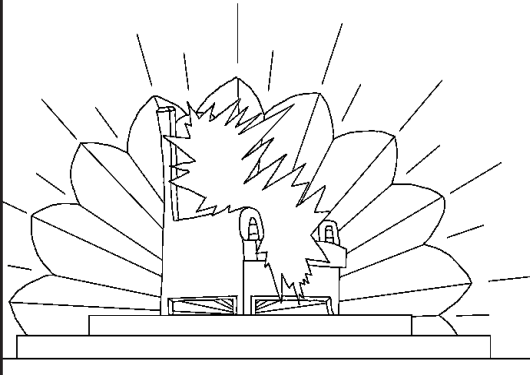

4

स्वर्गद्वेतें अते दूसरे स्वर्गीय प्राणियों स्वर्ग च परमात्मा दी पूजा करदे नए। अते सारे परमात्मा दे लोक जेड़े मरी गए नए अते स्वर्गलोक च चली गए नए। ओह परमात्मा दे लेई महिमा च खास गाने गानदे नए।



5

इत्थे इक गीत बीचा शब्दे दिअते गए ऐ ओने गाया: तू काबल छडाने अला सानु अपने खून कत्रे हर इक जाति अते राष्ट्र अते सानु राजे अते पुजारी बनाई दिता ऐ साडे परमात्मा ने। (प्रकाशितवाक्य 5:9)

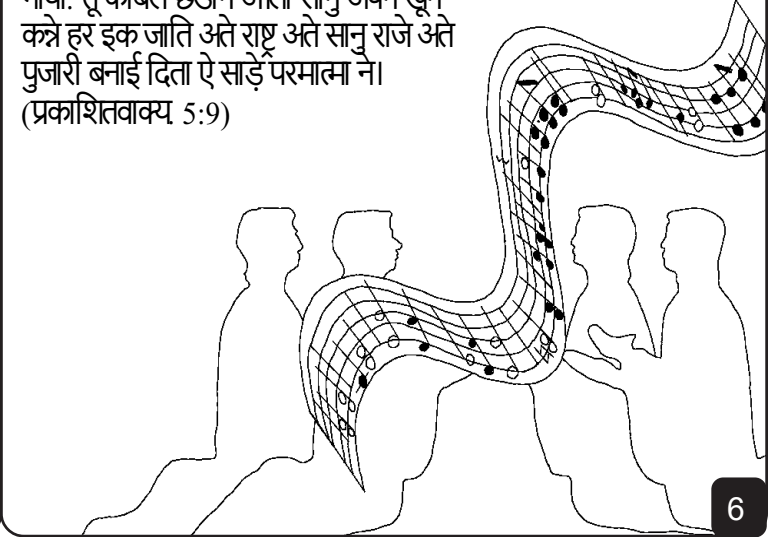

6

बाईबल दे अखिरी पेज च स्वर्ग दे बारे च दसेदा ऐ नवा यरूशलेमा ए बड्डी, बहुत बड्डी, कत्रे इक उच्ची दीवार ऐ वाहर दी तरफ। दीवार सूर्यकान्त माणि पत्थर दी ऐ, साफ क्रिस्टल दे रूप चा। गहने अते कीमती पत्थरों कजे होए नीव दी दीवार, चमकदार कत्रे उम्दा रंग चा। शहर दा हर गेट ज्वरदस्त मोती कत्रे बनी ऐ।

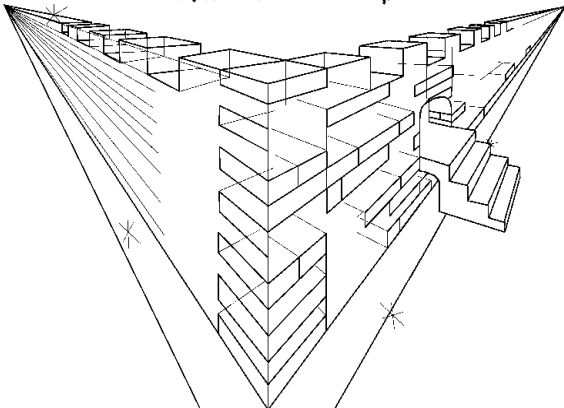

7

ओह गेट मोतीया दे द्वार कदे भी बन्द नेई होंदे। आओ अंदर चल्ले अते हर तरफ दिख च ... जबर्दस्ता! स्वर्ग अंदर ओर भी खूबसूरत ऐ। शहर सोने च बनया ऐ, साफ सीसे दी तरह। इत्थे तकर कि सड़क सोने कत्रे बनी ऐ।



8

इक खूबसुरत, साफ नदी जीवन दा पानी परमात्मा दे सिंहासन बीचा बगदा ऐ। कोई इक तरफ नहर जीवन दा बूटा ऐ, जिदे पैहले अदन दा बगीचा पाया गया ही। ए बूटा बड़ा खास ऐ। ए रुखा च अलग प्रकार दे बारह फल, हर महीने इक अलग तरह दा फल ऐ। अते जीवन दे बूटे दी पत्तियां राशें दे उपचार दे लेई ऐ।

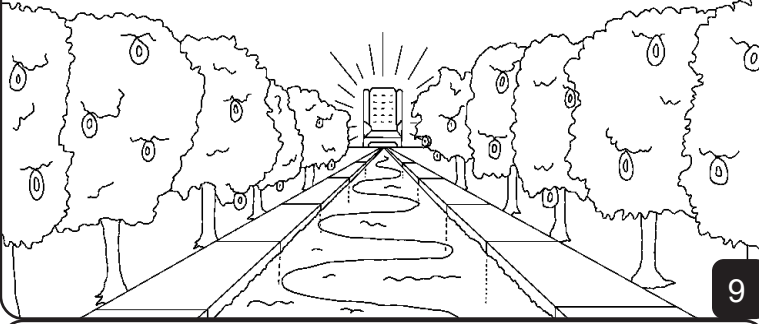

9

स्वर्ग गी रौशनी दे लेई सूर्य या चंद्रमा दी जरूरत नेई ऐ। परमात्मा दी महिमा इसी कमाल रौशनी कत्रे परदी ऐ। उत्थे कदे भी रात नेई होंदी ऐ।

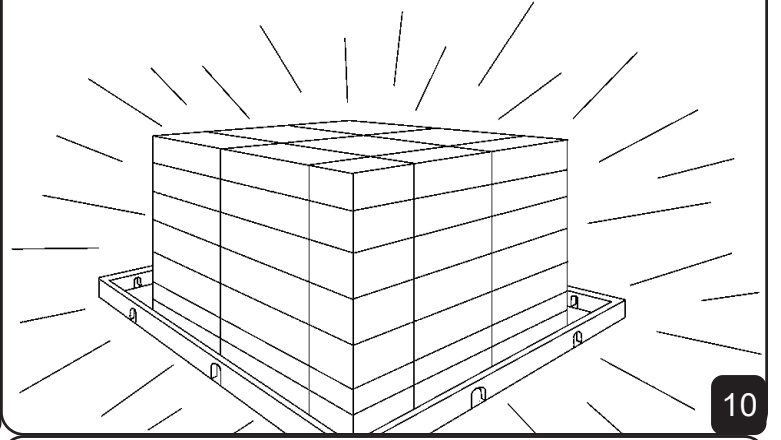

10

इत्थे तकर कि स्वर्ग च जानवर भी अलग नए। ओह सारे दोस्तेअना अते घरेलू ऐ। भेडिये अते भीडा कट्टे गे घा खिलांदे नए। इत्थे तकर कि शक्तिशाली शेर भी बैल दी तरह सूखी घा खा दे नए। परमात्मा बोलदा ऐ “ओह मेरे सारे पक्किर पर्वत च चोट नेई देन गे अते ना ही खत्म होन गए।”

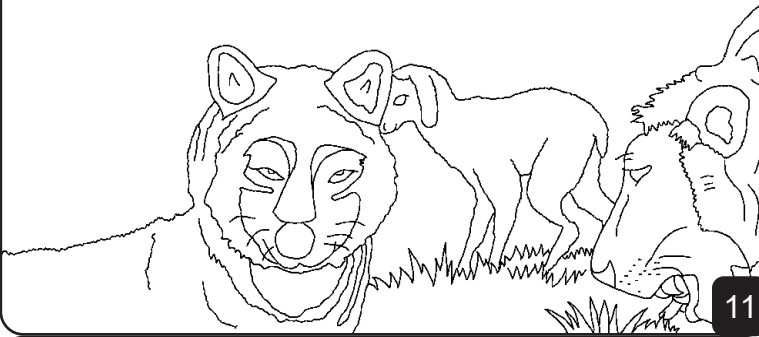

11

जिया कि अहे आसे पासे दिखदे हां, अहे दिखदे हां कि स्वर्ग च गायब चिजा हन। कोई गुस्सा आला शब्द कदे भी नेई सुनाया जागा। कोई भी लड़ाई या मतलबी दा नेई ऐ। दरवाजे उप्पर कोई ताले नेई ऐ।



क्योंकि स्वर्ग च कोई चोर नेई ऐ। कोई भी चूठा नेई, हत्यारा, जादूगर, या तरह तरह दे बुरे लोक नेई ऐ। स्वर्ग च किसी भी तरह दा कोई पाप नेई ऐ।

12

परमात्मा दे कत्रे स्वर्ग च कोई ओर अथरू नेई ऐ। कुछ बक्त परमात्मा दे लोक रोदे नए क्योंकि इस जीवन च महान दुखे दे कारण। स्वर्ग च, परमात्मा सारे अथरू पूंजीए दूर करी देगा।



13

स्वर्ग च कोई मोत नेई ऐ, कोई भी। परमात्मा दे लोक हमेशा परमात्मा दे कत्रे रेनगे। कोई ओर दुख नेई ऐ, अते ज्यादा रोना नेई, ओर ज्यादा दर्द नेई। कोई बीमारी नेई, कोई मांग नेई, कोई अखिरी संस्कार नेई। स्वर्ग च हर कोई परमात्मा दे कत्रे हमेशा दे लेई खुश ऐ।



14

सारे कोला अच्छ, स्वर्ग मुड़े अते कुड़ियां ते मुड़े (अते जवान बहुत) जिने यीशु मसीह उप्पर उन्दे उधारकर्ता दे रूप च विश्वास किता ऐ अते उने अपने परमात्मा दे रूप च उन्दा पालन किता ऐ। स्वर्ग च उत्थे मेमने दी जीवन दी कताब बोल्य जन्दा ऐ। ए लोके दे नाम कत्रे परोची दी ऐ। क्य तोहे जानदे हो कि किदे ना लिखे गए नए? ओह सारे लोक जिन्ने यीशु उप्पर परोसा रखेया ही। क्य तुन्दा ना ऐ उत्थे?

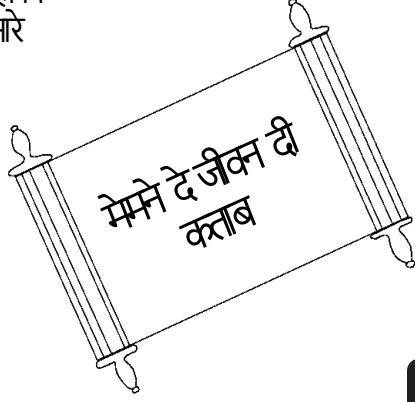

15

बाईबल दे अखिरी शब्द स्वर्ग दे बारे च इक कमाल दावत ऐ। अते आत्मा अते दुल्हन बोलदी ऐ 'आओ' अते जेड़ा सुनदा ऐ, उस आओ!' ओर जेड़ा कोई प्यासा आओ। अते जो कोई चानदा ऐ, उस जीवन दा पानी लेग मुफ्त चा।"



16

स्वर्ग, परमात्मा दा खूबसूरत कार
इक कहानी परमात्मा दे वचन दी, बाईबल,
च पाया जान्दा ऐ

युहन्ना 14; 2 कुरिन्थियों 5;
प्रकाशितवाक्य 4, 21, 22

"तुन्दे वचने दा प्रवेश रौशनी दिदा ऐ।"
भजन सहिता 119:130

परमात्मा जानदा ऐ कि आहे बुरे काम किते ने,
जिनेगी ओह पाप बोलदा ऐ। पाप दे लेई सजा मोत ऐ।

परमात्मा सानु इन्ना प्यार करदे ऐ कि उन अपना पुत्र
पेजया, यीशु, गी सुल्ली उप्पर मरन दे लेई अते साडी सजा
दी कीमत दिती। यीशु जिंदा होया अते स्वर्ग चली गया!
हुन परमात्मा साड़े पापे गी माफ करी सकदा ऐ।

अगर तोहे अपने पाप कोला मुड़ना चानदे हो,
परमात्मा गी ए बोलो: प्यारे परमात्मा, मिगी विश्वास
ऐ कि यीशु मेरे लेई मारया गया अते हुन फेर तो जिन्दा ऐ। मेरबानी
करिये मेरे जीवन च आओ अते मेरे पापे गी माफ करो, ताकि में नवा
जीवन लेई सका हुन, अते फेर तुन्दे कत्रे
हमेशा लेई रोगा। मिगी मदद करो की तुन्दे लेई जीवा
तुन्दे बच्चे अंगर। आमीन। युहन्ना 3:16

पढ़ो बाईबल अते परमात्मा कत्रे गल्ल करो हर दिन!