

Piibel Lastele

Esindab

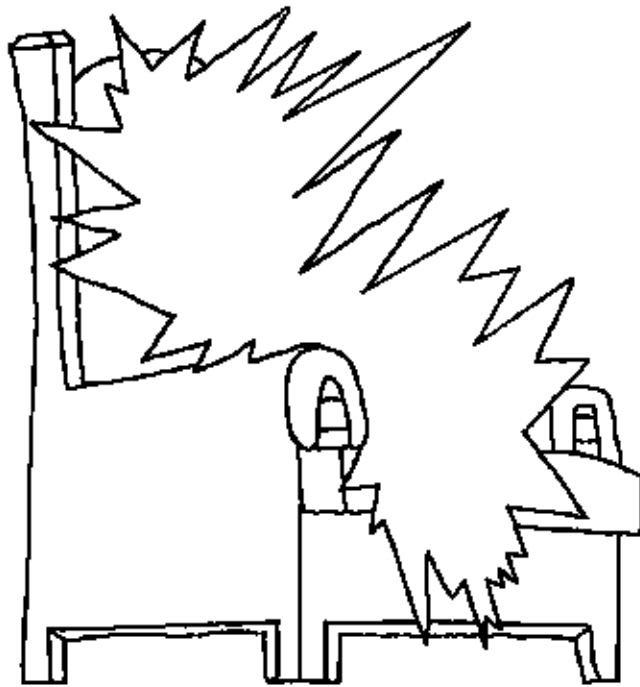

Taevas,
Jumala Kaunis
Kodu



Kirjutatud: Edward Hughes
Joonistused: Lazarus
Muudatud: Sarah S.
Tõlkitud: Jaan Ranne
Tekitatud: Bible for Children
www.M1914.org

BFC
PO Box 3
Winnipeg, MB R3C 2G1
Canada

©2009 Bible for Children, Inc.
Luba: Teie võite koopeerida või trükkida selle juttu,
peasi et ei müü juttu.



Kui Jeesus elas maa peal tema seletas oma
jüingritele kuidas taevas on Jumala kodu. Tema
kutsus taevast "Minu Isa Maja",
ja ütles et seal on mittu
eluasemed. Need
eluasemed on kaunid
ja suured. Taevas on
suurem ja rohkem
kaunis kui ükski
maa pealne maja.

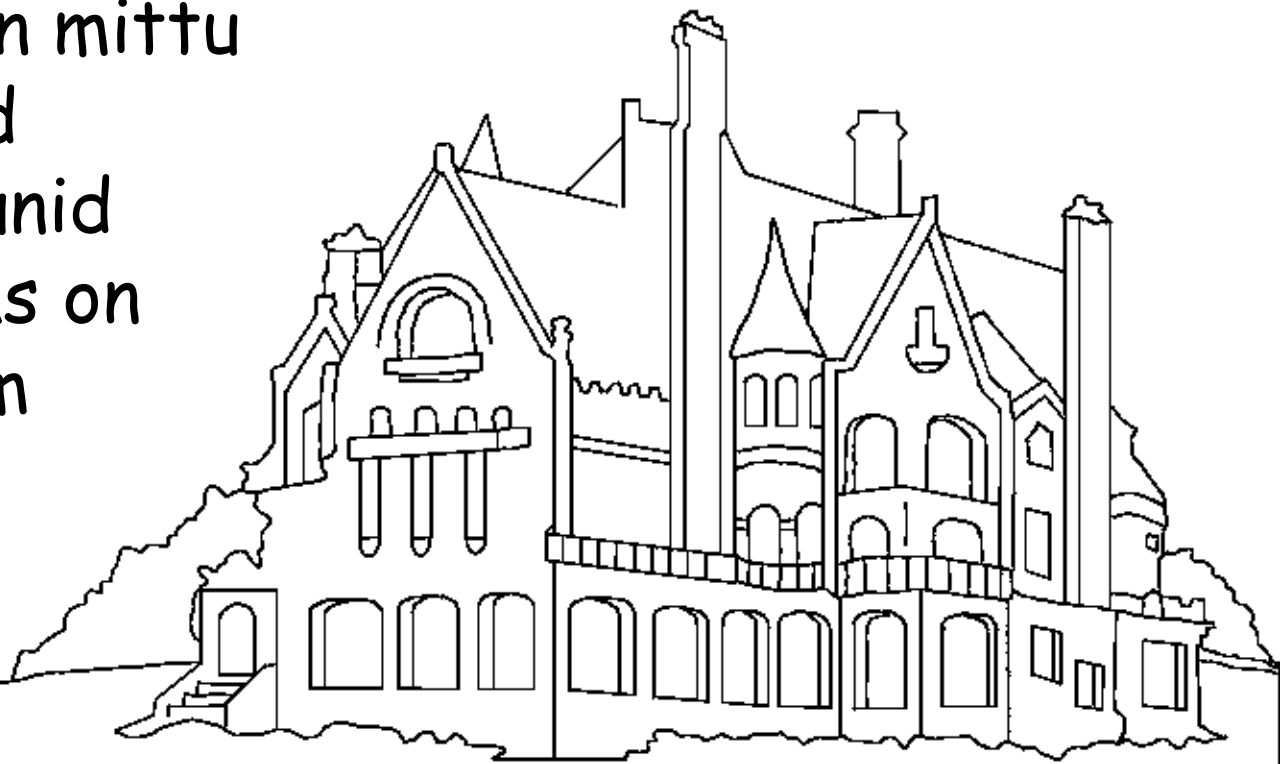

Jeesus ütles, "Ma lähen teile asset valmistama. Ja kui ma olen läinud ja teile aseme valmistanud, tulen ma jälle tagasi ja võtan teid enese juure...". Jeesus läkski Taevasse, peale kui üles tõusis surmast. Kui jüngrid vaatasid, Jeesus oli võetud ülesse, ja üks pilv peitis teda ära.

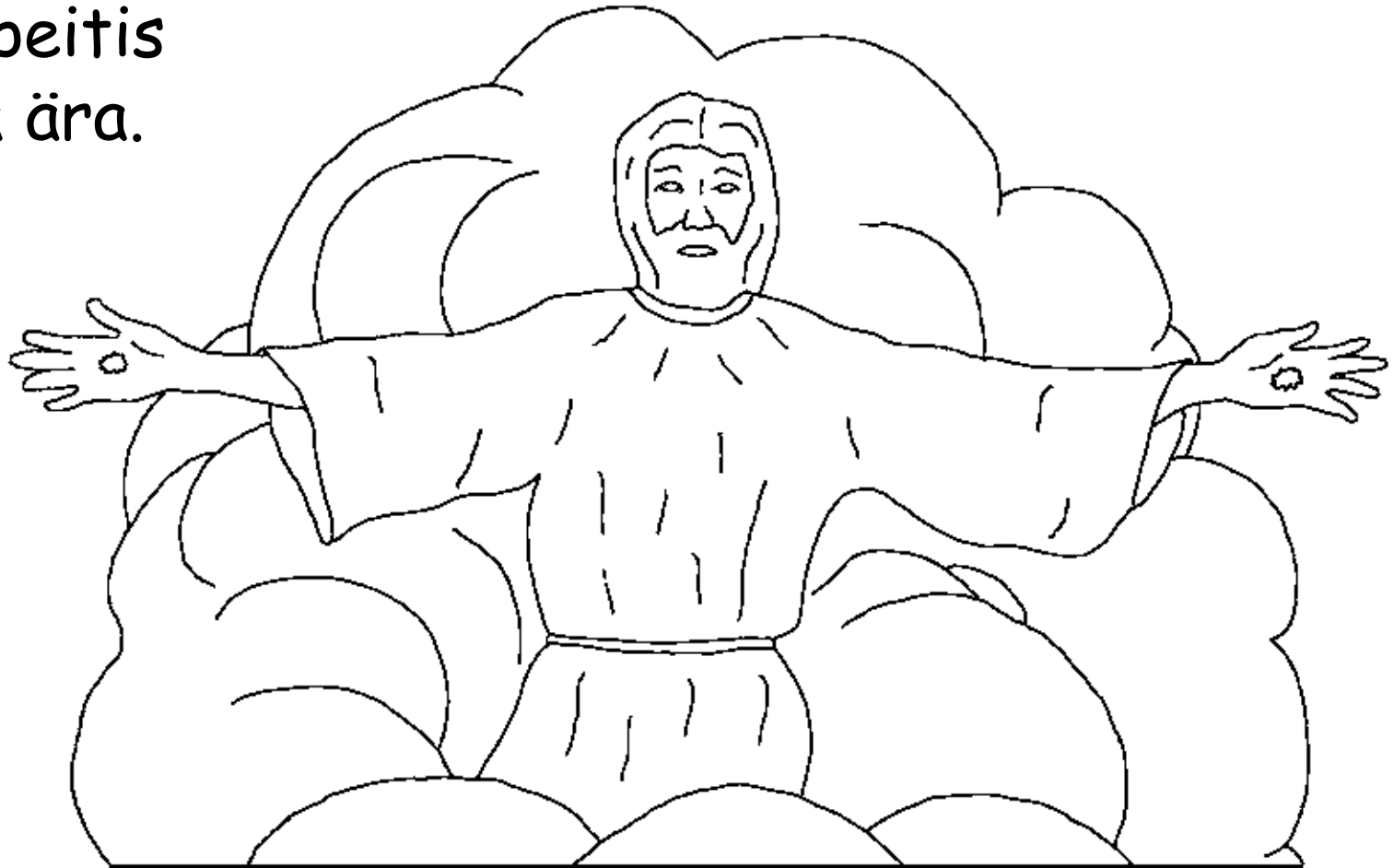

Selest ajast, Kristlased on mäletanud Jeesuse lubadust et tuleb jällegi tagasi nende järele.

Jeesus ütles et Tema tuleb tagasi äkkitselt, kui keegi ei oota. Aga mis juhtub Kristlastega kes surevad enemb kui Tema tagasi tuleb? Piibel ütleb et need lähevad otse kohe Jeesuse juurte. Et olla ära oma ihust on olla kodus Issanda juures.

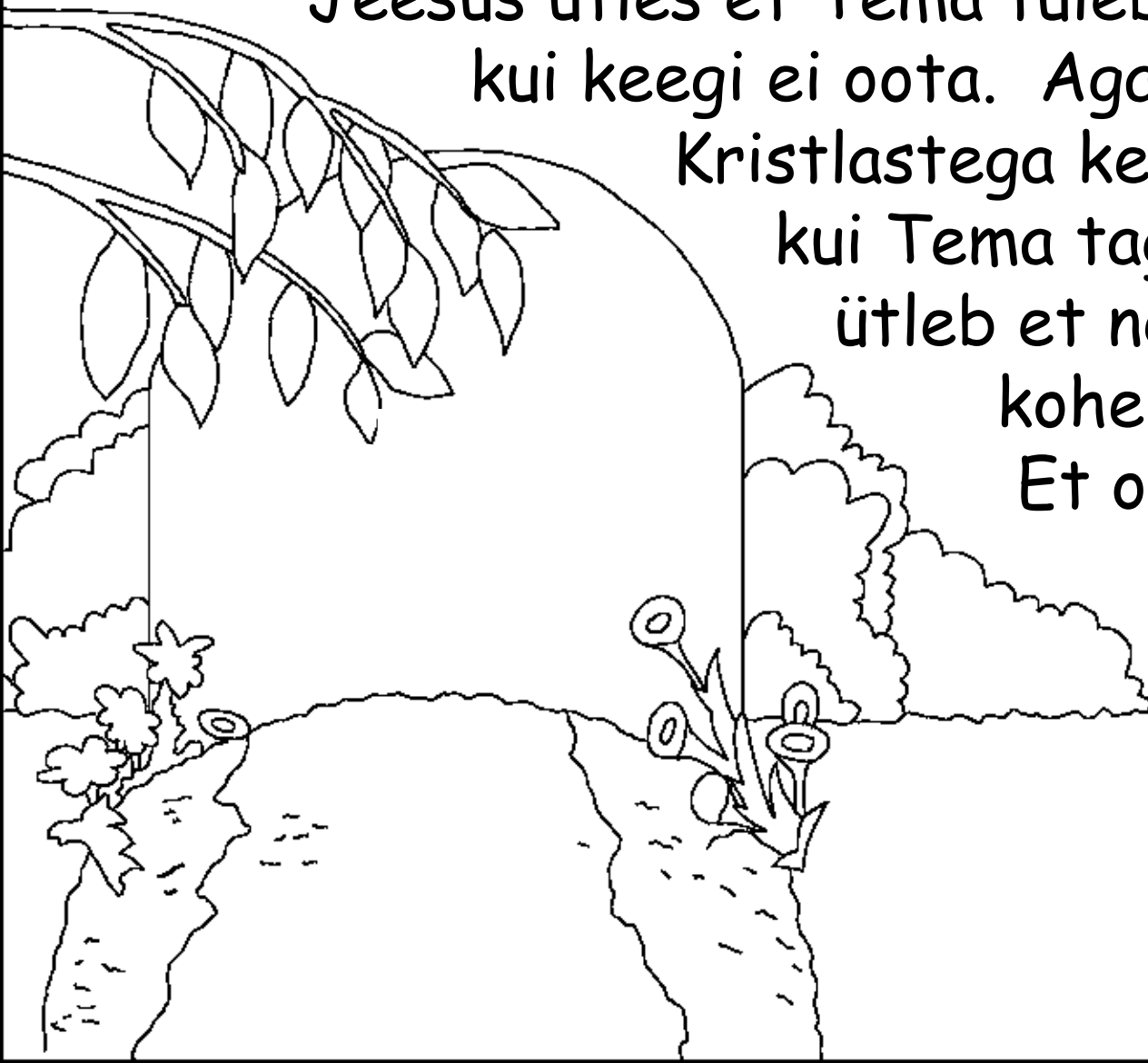

Ilmutused, viimane Piibli raamat, ütleb kui haruldane Taevas on. Kõige haruldasem asi on et Taevas on Jumala kodu. Jumal on igal pool, aga Tema troon on Taevas.

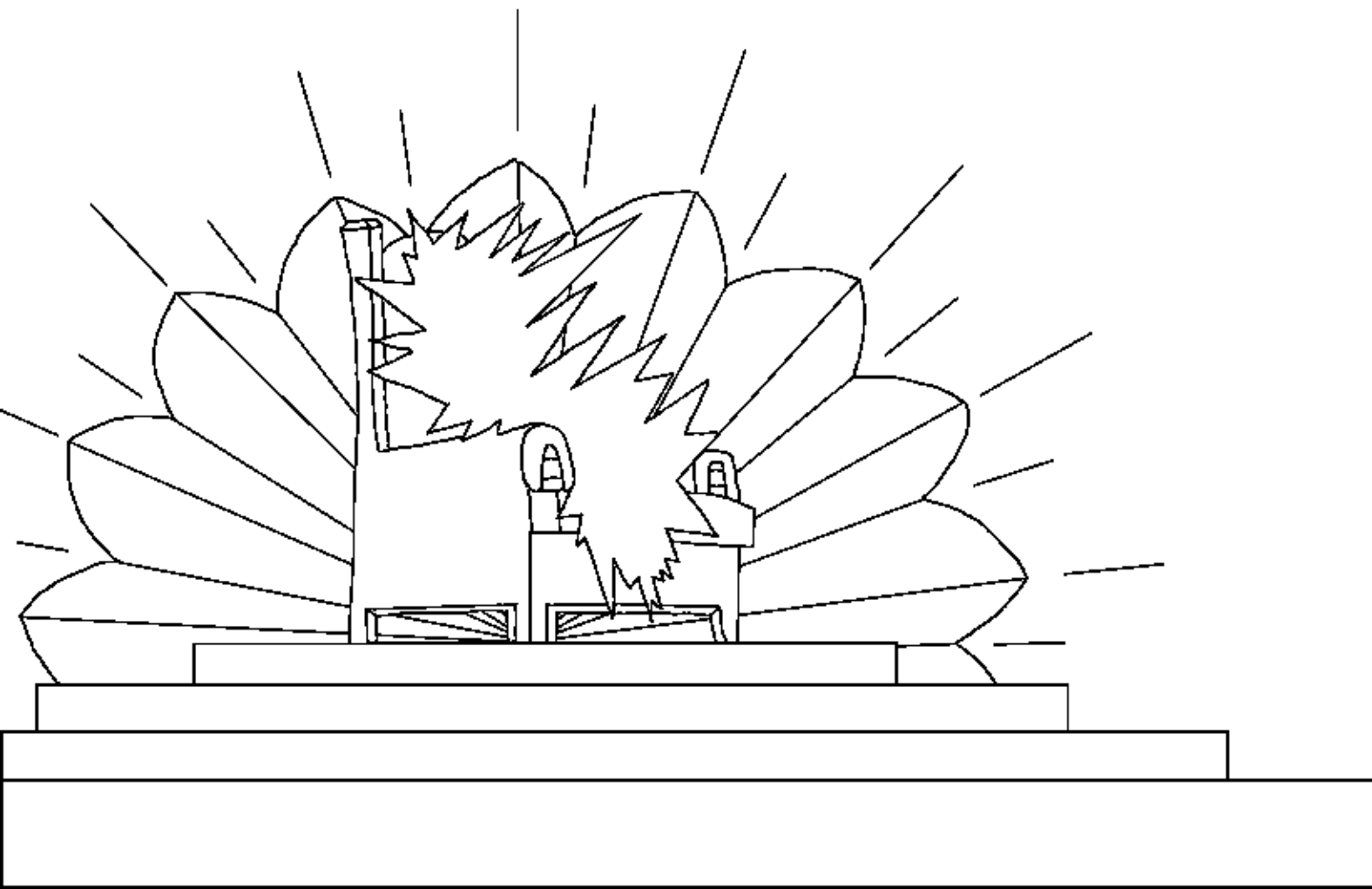

Inglid ja teised Taeva rahvused austavad Jumalat Taevas. Ka need kes on Jamalasse uskunud ja on surnud ja läksid Taeva. Nema laulavad spetsiaalse kiituse laule Jumalale. Siin on mõned sõnad ühest laulust mis nad seal laulavad.

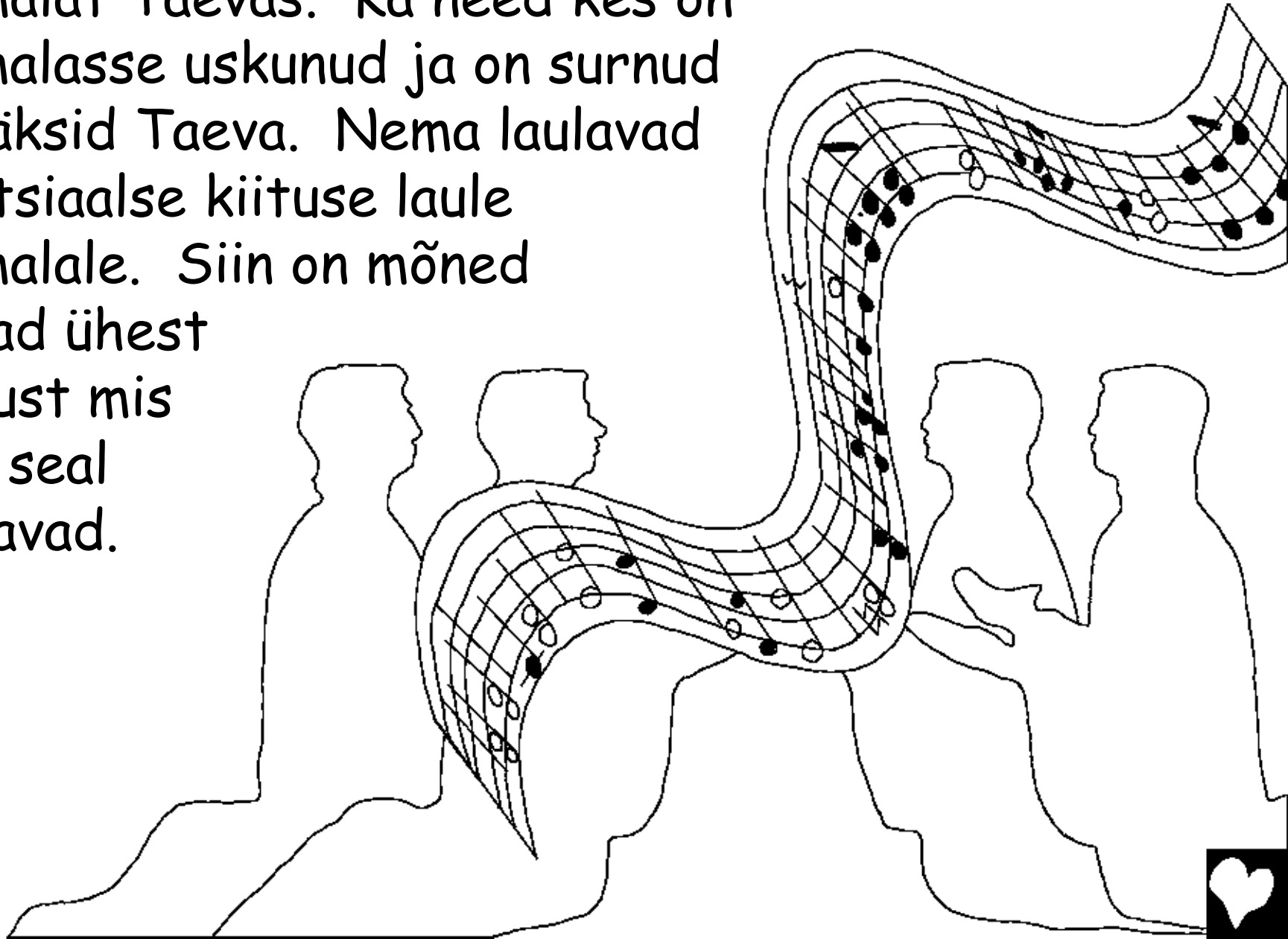

SINA OLED VÄÄRT SEST SINA OLED
OLNUD TAPETUD JA OLED OMA VEREGA
JUMALALE OSTNUD INIMESI
KÕIGEST SUGUHARUDEST JA
KEELEST JA RAHVAIST JA
PAGANAHOIMUDEST JA OLED
NAD TEINUD KUNINRIIGIKS
JA
PREESTREIKS
MEIE
JUMALALE.
(Ilmutused
5:9, 10)

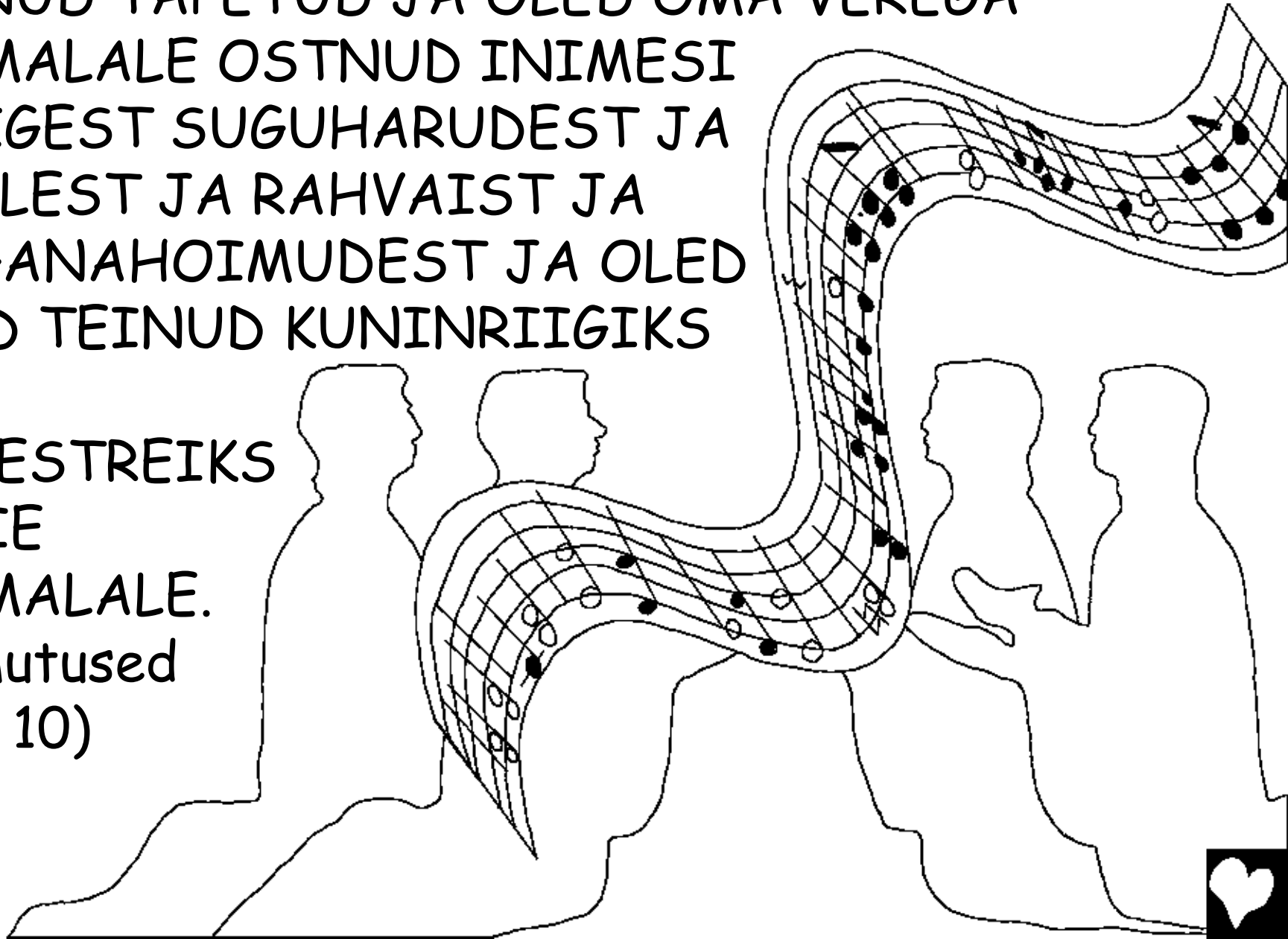

Viimased Piibli leheküljed kirjeldavad Taevast mis on kutsutud "Uus Jeruusalem". See on väga, väga suur, millel on kõrge sein ümberringi. Sein on tehtud Jasperist, puhas nagu kristall. Juuvlid ja väärtuslik kive on üle terve seina

fundamenti

säravad mitme haruldase värvidega. Iga linna väravad on tehtud ühest pärlist.

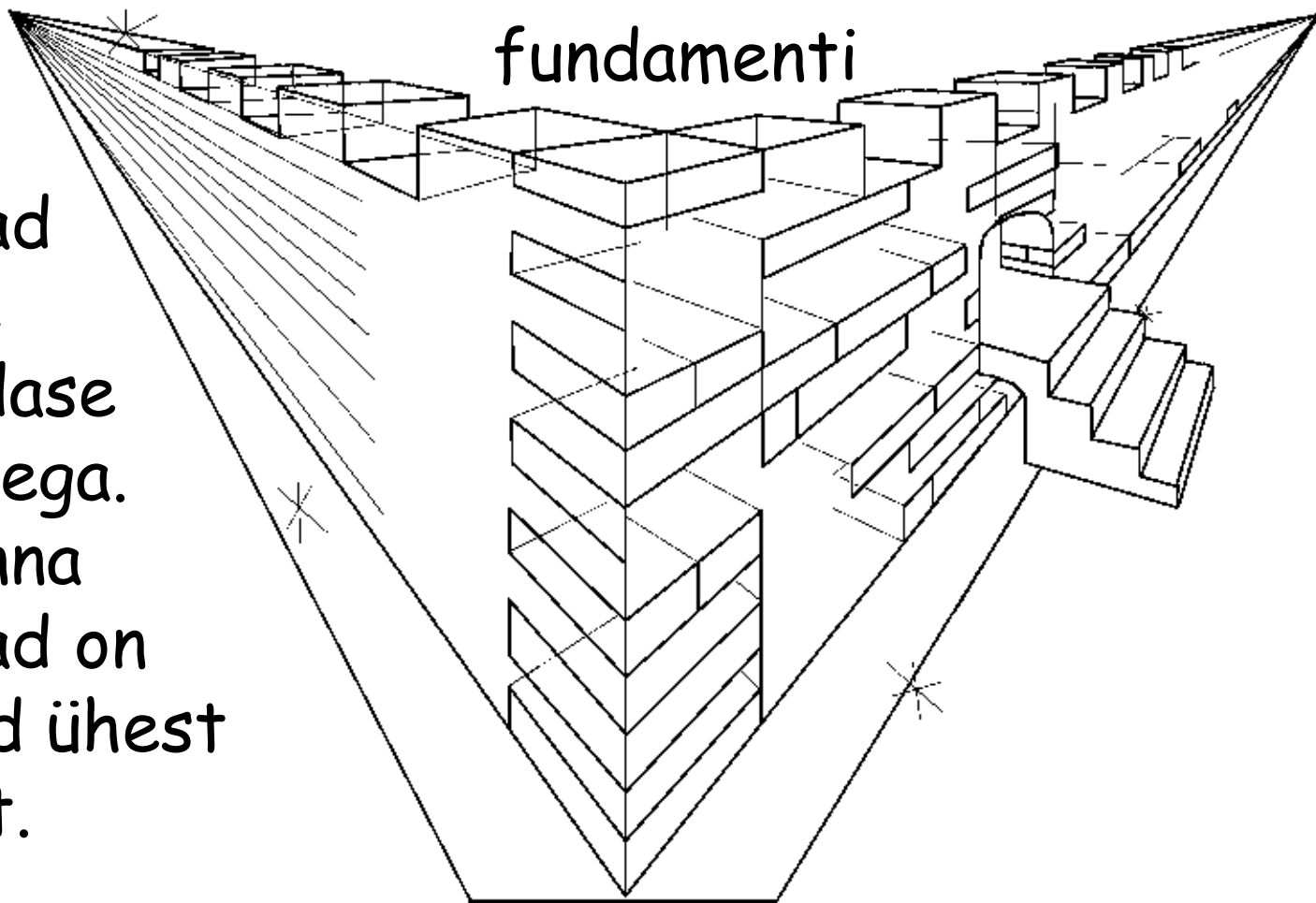

Need pärli väravad ei ole kunagi kinni pantud.
Lähme sisse ja vaatame ringi... OIH! Taevas on
isegi kaunim sees. Linn on tehtud kullast, nagu
klaas. Isegi tänavad on kullast tehtud.

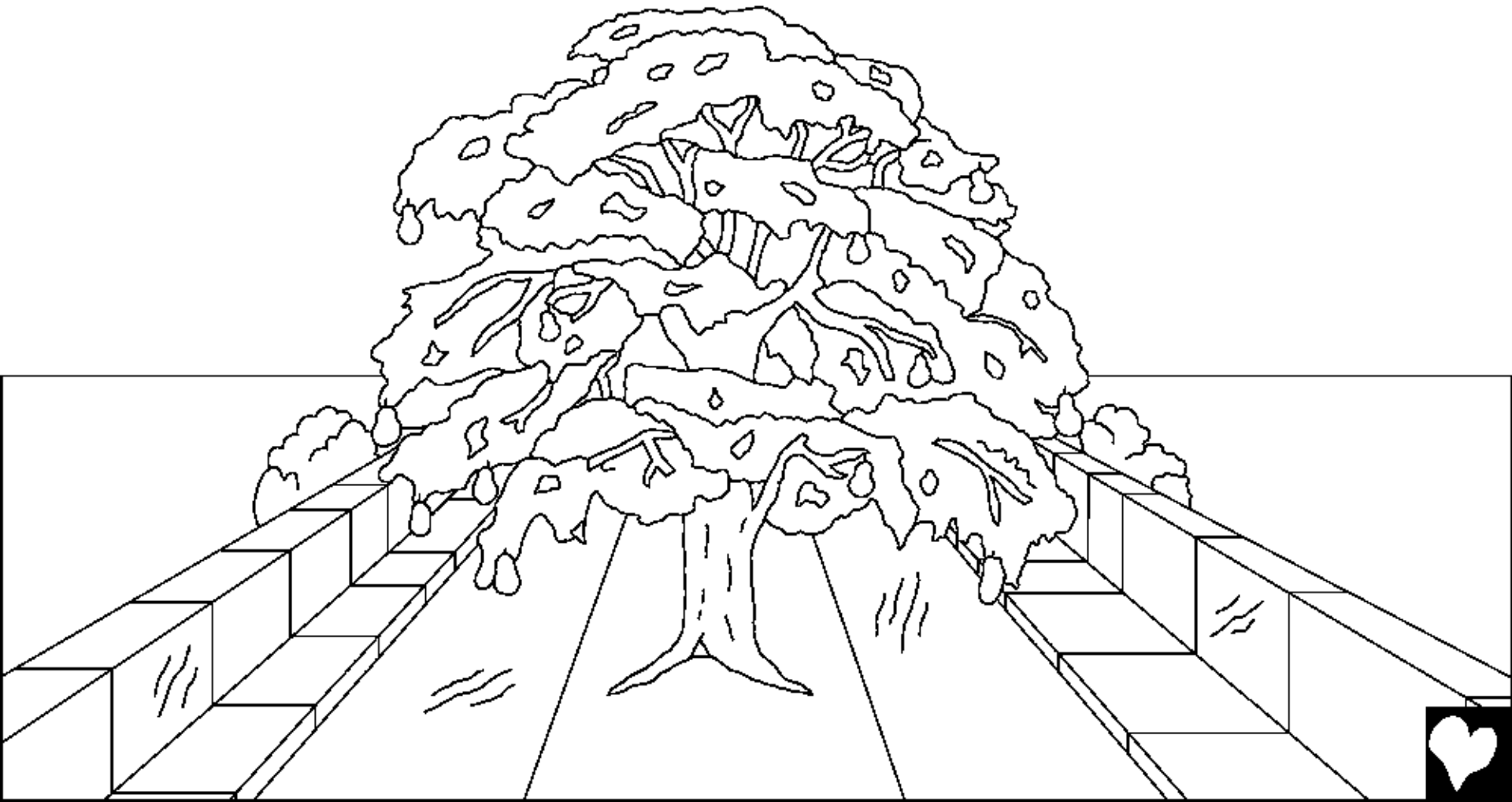

Üks kaunis ja selge jõgi mille vesi annab igavest elu, voolab välja Jumala troonist. Mõlemal pool jõge on igavese elu puud mis olid esimist korda leitud Eedenis. See puu on väga spetsiaalne. Tal on kaksteist puuvilja liiget, üks erakordne iga kuu. Puu lehed on kasutatud ravima iga rahvust.

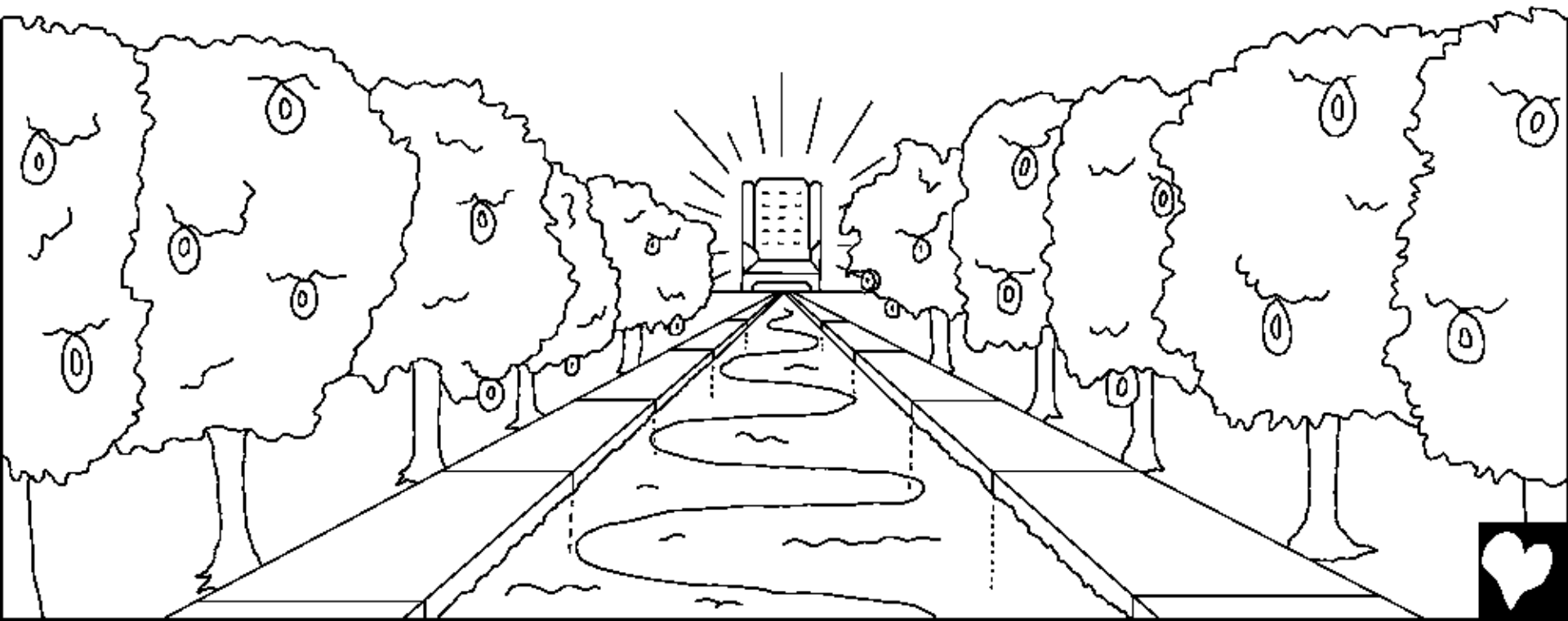

Taeval ei ole vaja päikest või kuud valguseks.
Jumala enda au täidab linna oma haruldase tulega.
Seal ei ole kunagi ööd.

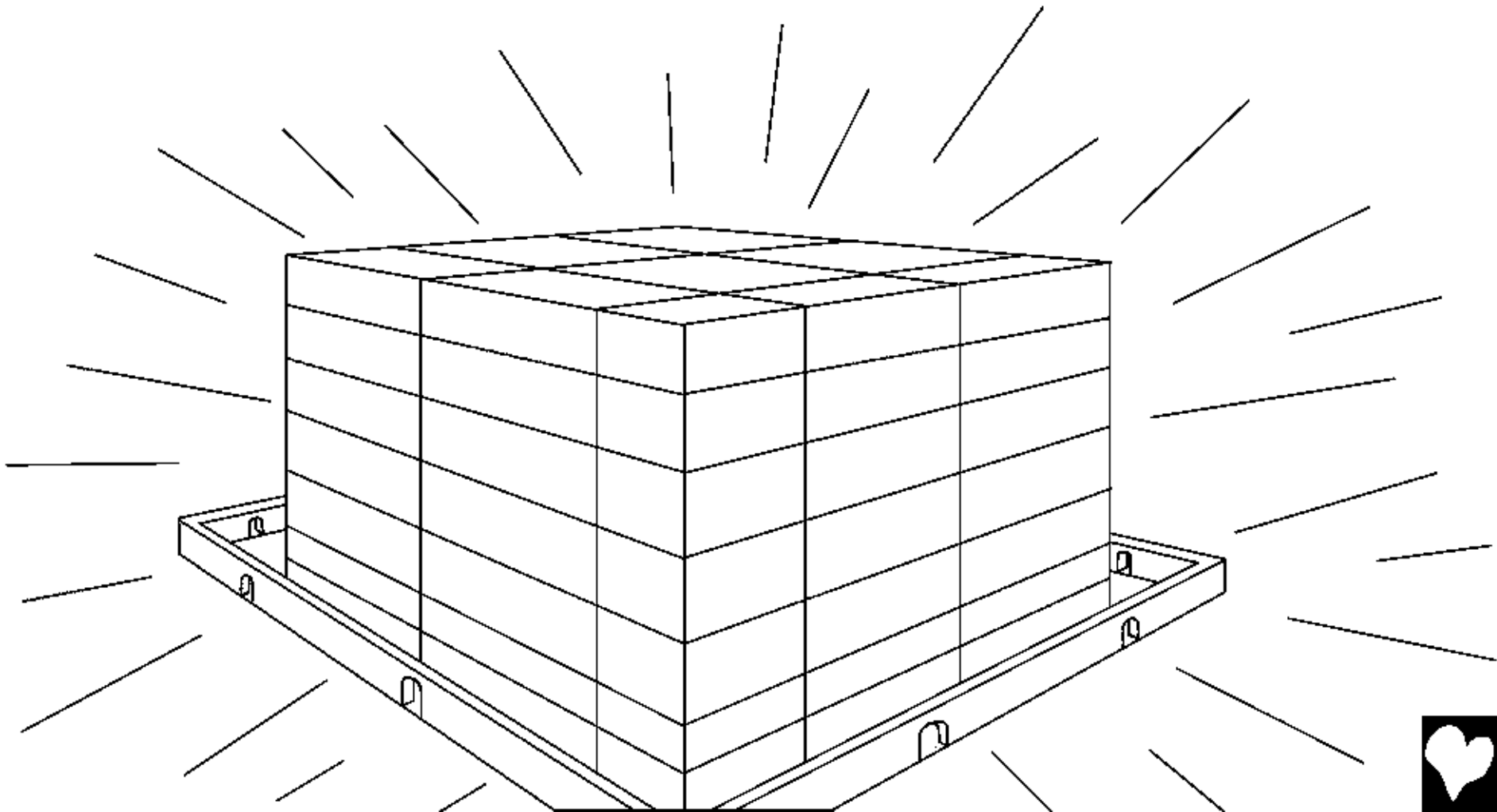

Isegi loomad Taevas on teist moodi. Nad on kõik taltsad ja sõbralikkud. Huntid ja lambad söövad koos rohtu. Isegi suur lõvi sööb õlge nagu harjad.

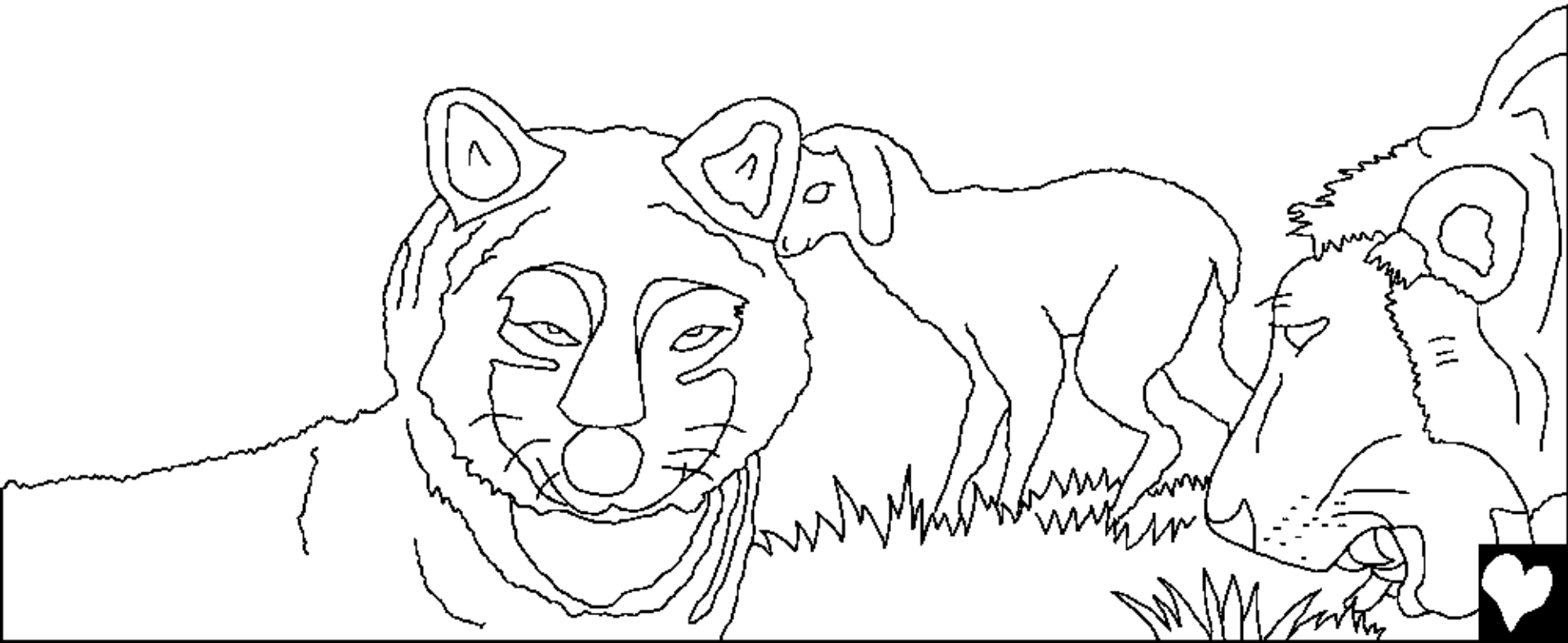

Kui vaatame ringi,
meie näeme et
asjad puuduvad
Taevas. Ei kuule
kurja sõnu.
Keegi ei
võitle ja
ei ole
isekas.
Seal
ei ole
lukkusid
uste peal,
sest seal ei
ole varglasi.

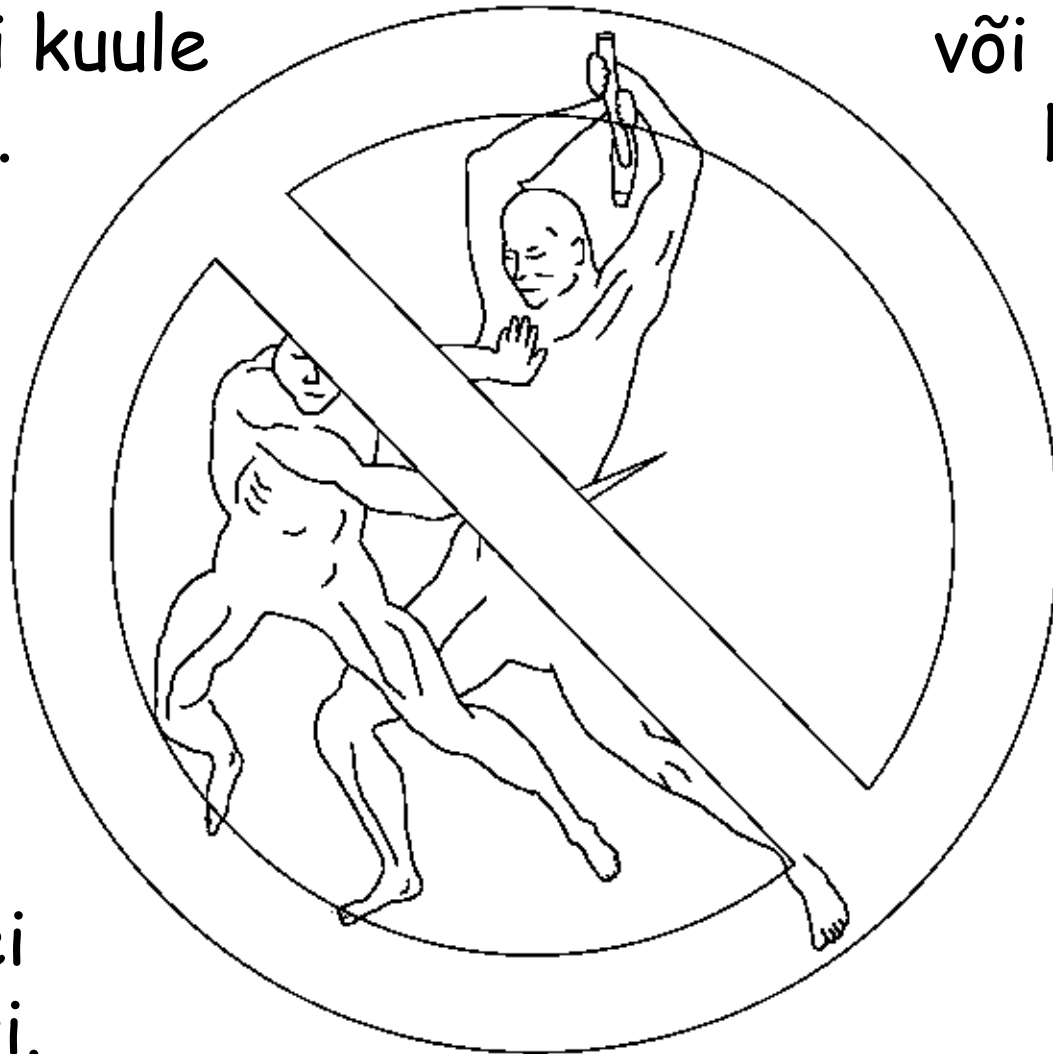

Seal ei ole
ka valetajaid, või
mõrvarid, nõidu,
või mingisugust
halbtegitjad.
Seal ei ole
üldse
pattut
Taevas.





Taevas Jumalaga ei ole enam pisaraid. Mõni kord, Jumala rahvas nutavad maa peal sest elu on raske. Aga Taevas, Jumal pühib kõik pisarad ära.



Seal ei ole enamb surma Taevas ka. Jumala rahvas saab olla igavesti Jumalaga. Seal ei ole enamb kurbust, või nutmist, või valu. Ei ole enamb haigust, kadumist, või matust.

Igaüks Taevas on õnnelik ja igavesti Jumalaga.



Kõige parem üldse, Taevas on poistele ja tüdrukutele (ja ka täiskasvanudtele) kes on Jeesusse uskunud ja on sõnakuulelikud Temale. Teaval on üks raamat mis on kutsutud Lamba Elu Raamat. See on täis inimeste nimesid. Kas teate kelle nimed on seal kirjutatud? Kõik inimesed kes on uskunud Jeesuse peale.

Kas sinu nimi on seal?

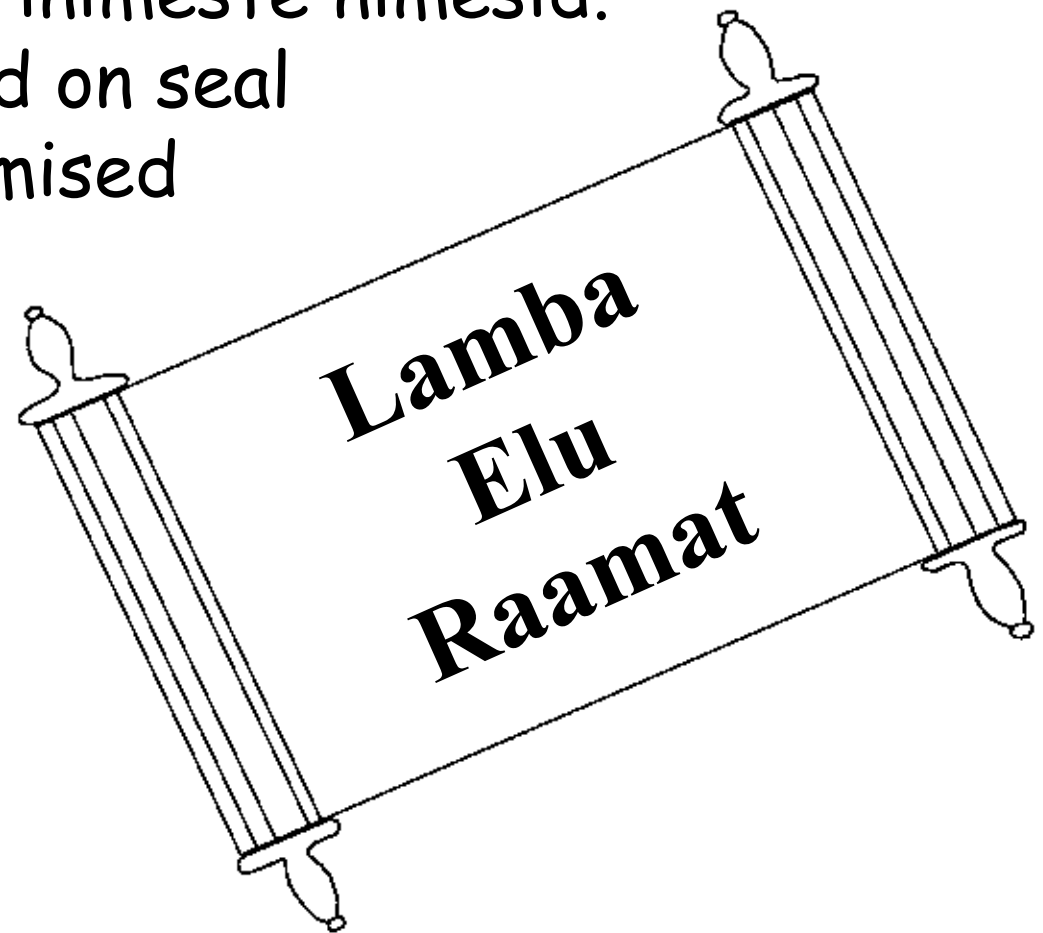

Piibli viimased sõnad Taevast on haruldane kutsumine. "Ja Püha Vaim ja pruut ütlevad, 'Tule!' Ja need kes kuulavad üteltu 'Tule!' Ja need kes on jänulik tule, Ja ükskõik kes tahavad, laske neile võtta vabalt see igavese elu vet."

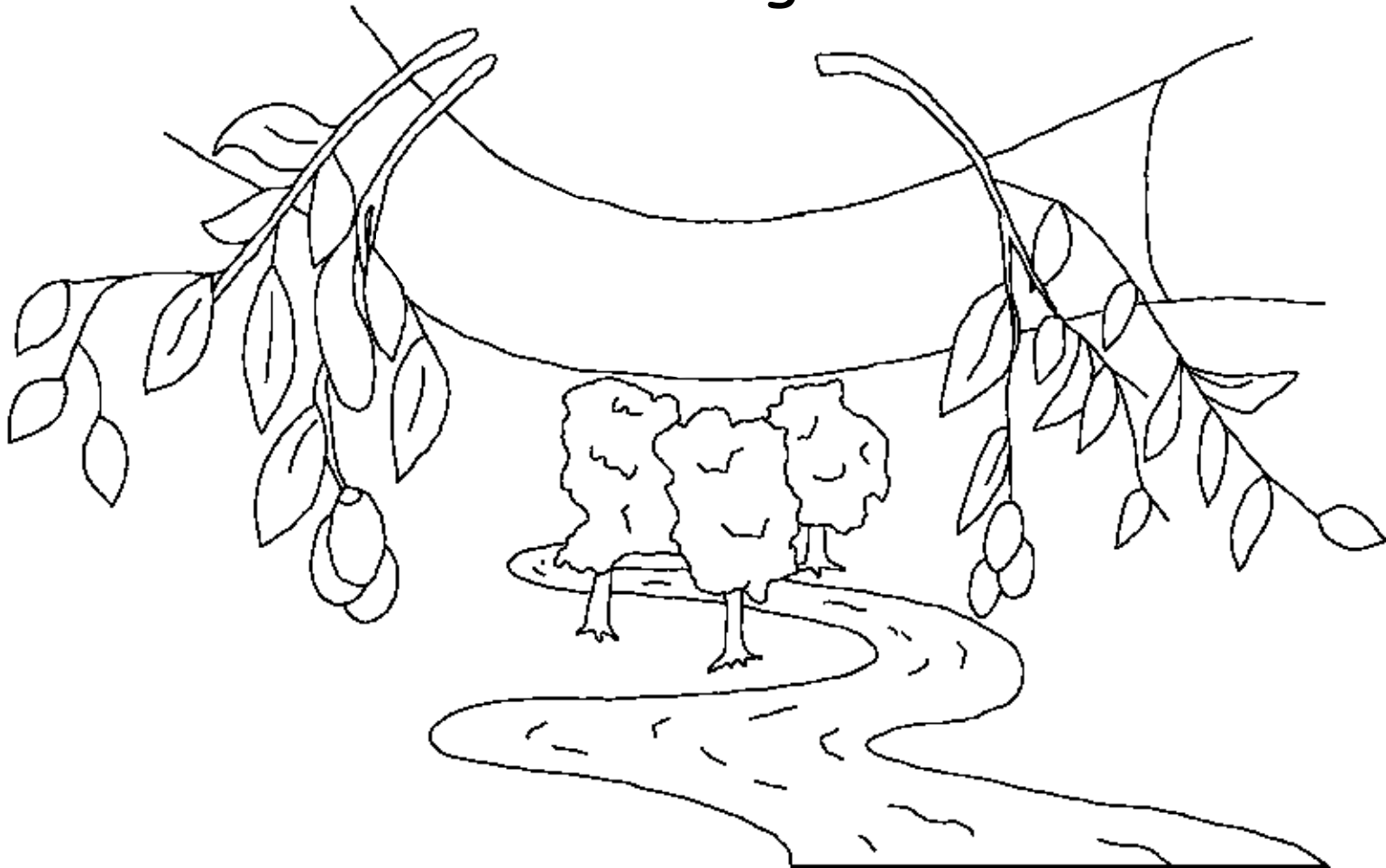

Taevas, Jumala Kaunis Kodu

Uks jutt Jumala sõnast, Piiblist

On leidud

Johannese Evangeelium 14, 2;
Korintlastele 5; Ilmutused 4, 21, 22

"Kui su sõnad avanda, annavad nad valgust."
Laulud 119:130



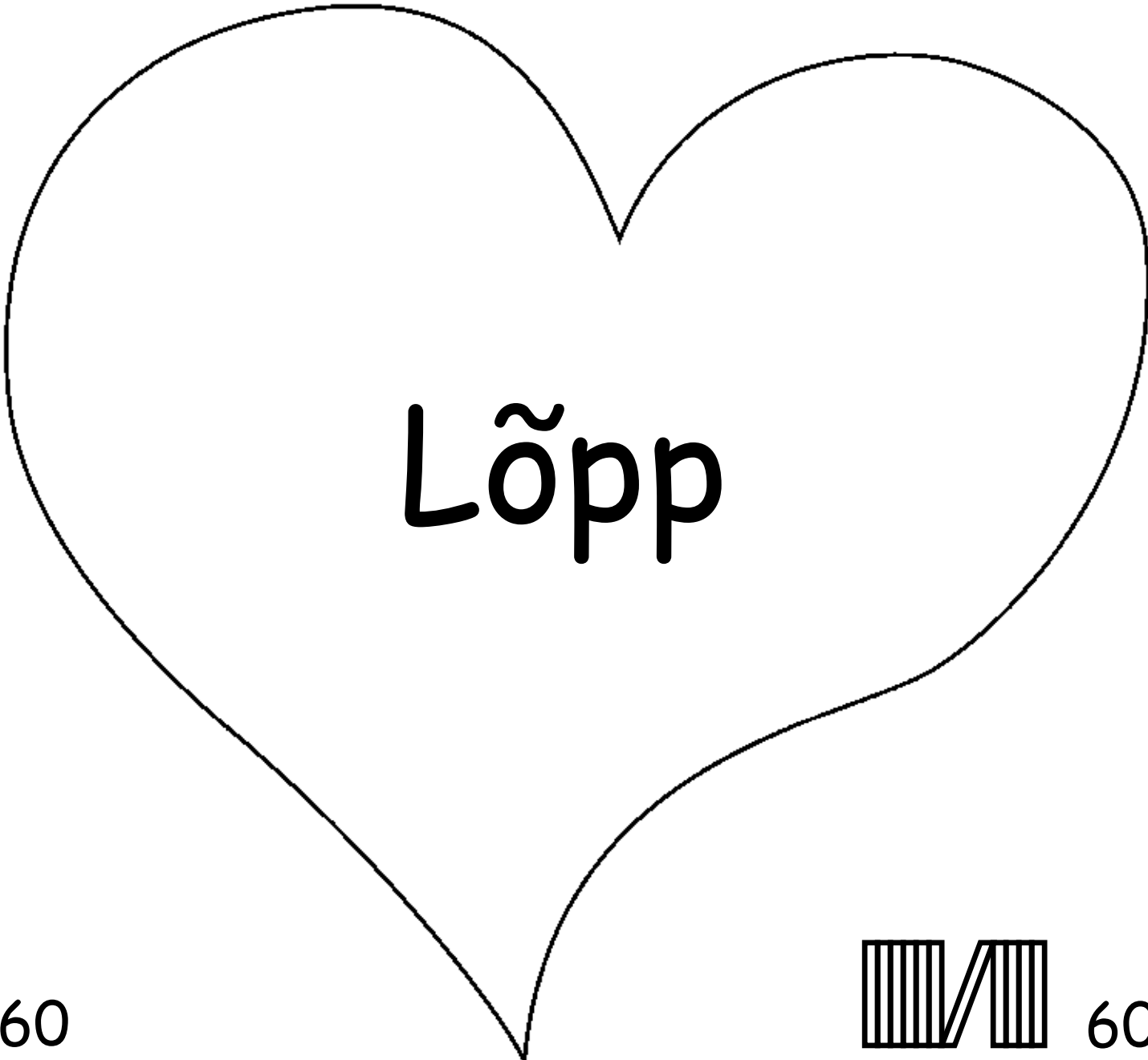

Löpp

60

60



See Piibli jutt seletab meile kui imepärane on Jumal kes meid tegi ja tahab et meie tundme Teda.

Jumal teab et meie oleme teinud halba asju mida Tema kutsub pattuks. Pattude karistus on surm, aga Jumal armastab meid nii palju et saatis oma ainsündind Poja, Jeesust, et risti peal surra meie pattude eest. Siis Jeesus tuli tagasi ellu ja läks tagasi oma Taeva Kodu! Kui usud Jeesust ja palud et Tema andeks annamb sinu pattud, siis ka nii Tema teeb! Tema tuleb ja hakkab elama sinu sees ja sina siis elad Temaga igavesti.

Kui usud et see on tõesti õigus, ütle Jumalale niimodi:
Kallis Jeesus, Mina usun et Sina oled Jumal, ja saabusid meheks et surra minu pattudele ja nüüd elad jällegi. Palun tule minu ellu ja anna andeks minu pattud, nii et saan uue elu nüüd, ja üks päev saan Sinuga olla igavesti. Aita mind sind kuulata ja ella nagu olen Sinu laps. Aamen.

Loe Piiblit ja räägi Jumalaga iga päev! Johannesse
Evangeelium 3:16

