

# Nettiraamattu lapsille

Samuel,  
Jumalan  
palvelija



Kirjoittaja: Edward Hughes  
Kuvittaja: Janie Forest; Alastair Paterson  
Sovittaja: Lyn Doerksen  
Kääntäjä: Anni Kernaghan  
Tuottaja: Bible for Children  
[www.M1914.org](http://www.M1914.org)

BFC  
PO Box 3  
Winnipeg, MB R3C 2G1  
Canada

©2021 Bible for Children, Inc.  
Lisenssi: Voit vapaasti kopioida tai printata kertomuksen,  
kunhan et myy sitä.



Hanna oli hyvä nainen, naimisissa Elkanan kanssa, joka oli hyvä mies. He palvelivat Jumalaa ja olivat ystävällisiä muita kohtaan. Mutta Hannan elämästä puuttui jotakin. Hän halusi saada lapsen. Hän halusi

sitä kovasti! Hän odotti ja rukoili ja toivoi ja odotti edelleen. Lasta ei tullut!

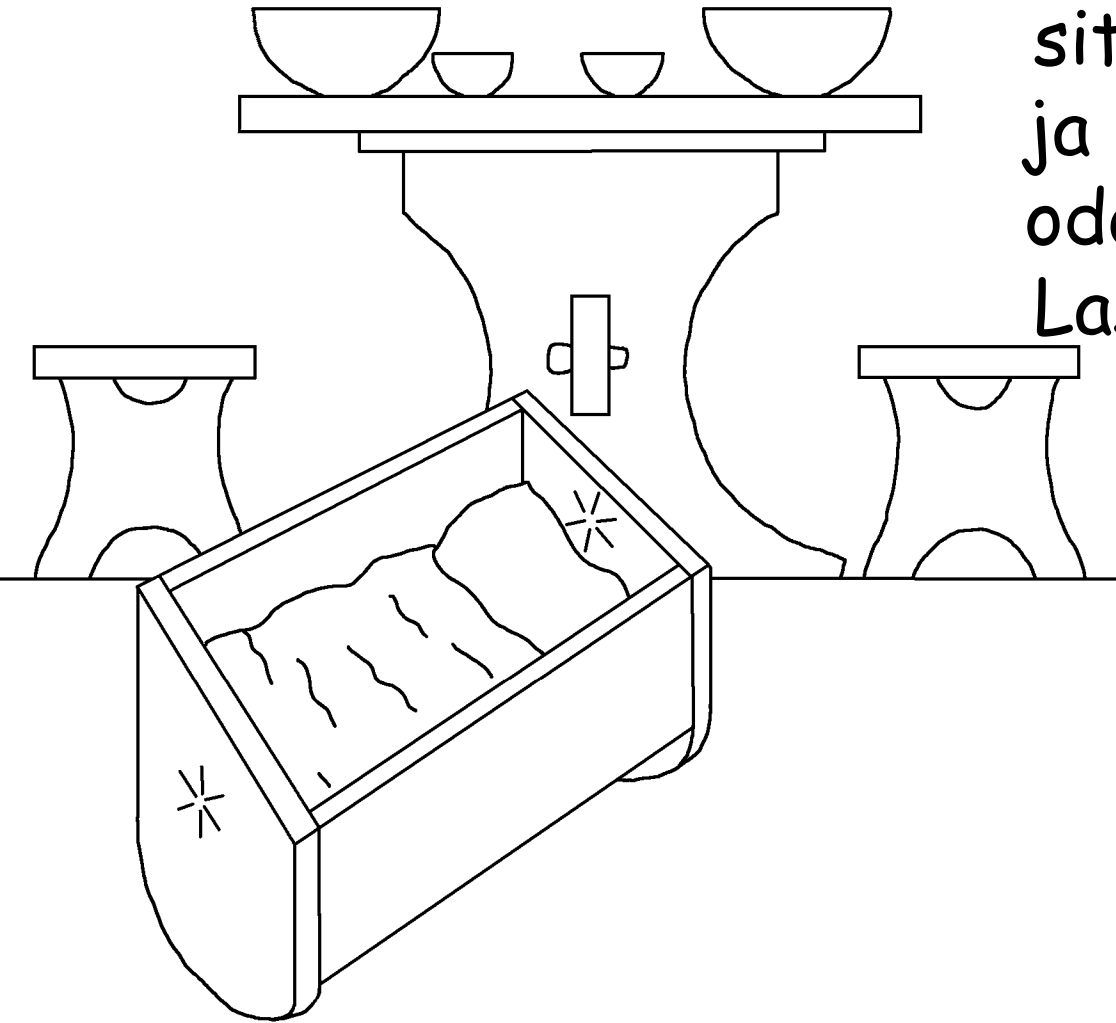



Joka vuosi Hanna meni rukoilemaan Jumalan pyhäkköön. Eräänä vuonna hän lupasi Jumalalle, että jos Jumala antaisi hänelle pojan, hän antaisi pojan Jumalan palvelijaksi koko elämänsä ajaksi.



Vanha pappi Eeli näki  
Hannan rukoilevan.  
Hän luuli, että  
Hanna oli juovuksissa  
viinistä, koska hänen  
huulensa liikkuvat  
mutta ääntä ei  
kuulunut. Eeli  
nuhteli Hannaa!





Mutta Hanna kertoi Eelille, että hän rukoili lasta ja oli luvannut hänet Jumalalle. "Mene rauhassa," Eeli vastasi. "Ja Israelin Jumala antakoon sinulle, mitä häneltä pyysit." Eelin sanat antoivat Hannalle toivoa.



Pian suuri ilo täytti Hannan sydämen. "Herra muisti häntä" ja vastasi hänen rukoukseensa. Hän ja Elkana saivat pienen pojan, joka sai nimekseen Samuel (mikä tarkoittaa "Jumala kuuli"). Mutta muistikko Hanna Herra ja omaa lupaustaan hänelle?

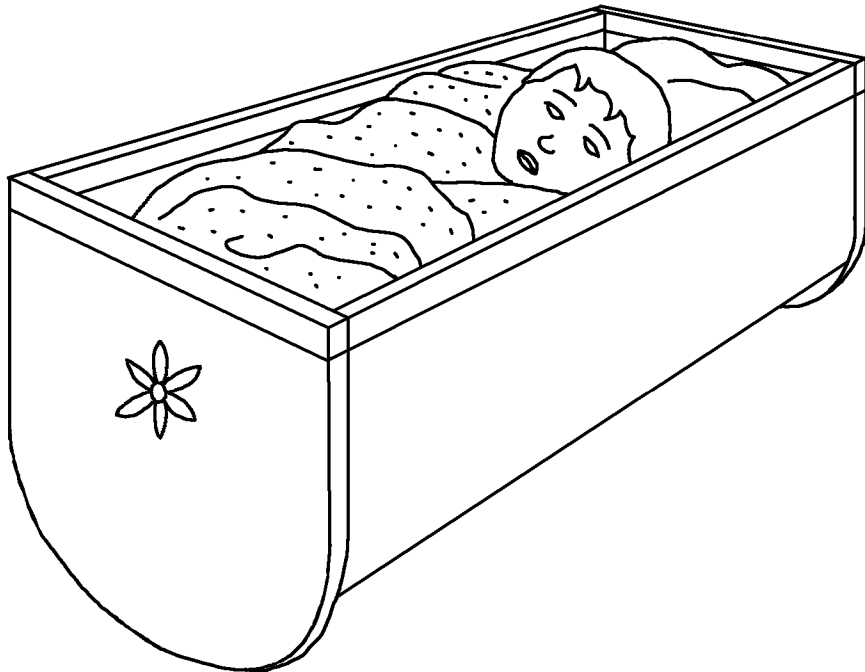



Hanna lakkasi  
menemästä pyhäkköön  
joka vuosi. Voi ei!  
Rikkoiko hän sen  
lupauksen, minkä oli  
Jumalalle tehnyt?  
Ei, vaan Hanna  
odotti, kunnes  
Samuel oli tarpeeksi  
vanha, jotta voisi  
asua pyhäkössä ja  
auttaa Eeliä Jumalan  
palveluksessa. Sitten  
hän toi Samuelin  
pyhäkköön.







Jumala kunnioitti  
Hannan suurta  
uskollisuutta.  
Samuelin jälkeen  
Jumala antoi  
hänelle kolme  
muuta poikaa  
ja kaksi tytärtä.  
Joka vuosi Hanna  
meni pyhäkköön  
rukoilemaan - ja  
vei Samuelille  
itse tekemänsä  
uuden viitan.





Samuel ei ollut Eelin ainoa apulainen. Eelin pojat, Hofni ja Pinehas, auttoivat myös. Mutta he olivat Jumalalle häpeäksi, he tekivät pahaa eivätkä Eelin pyynnöistä huolimatta halunneet muuttua. Eelin olisi pitänyt antaa heille potkut temppelipalveluksesta. Mutta hän ei tehnyt niin.



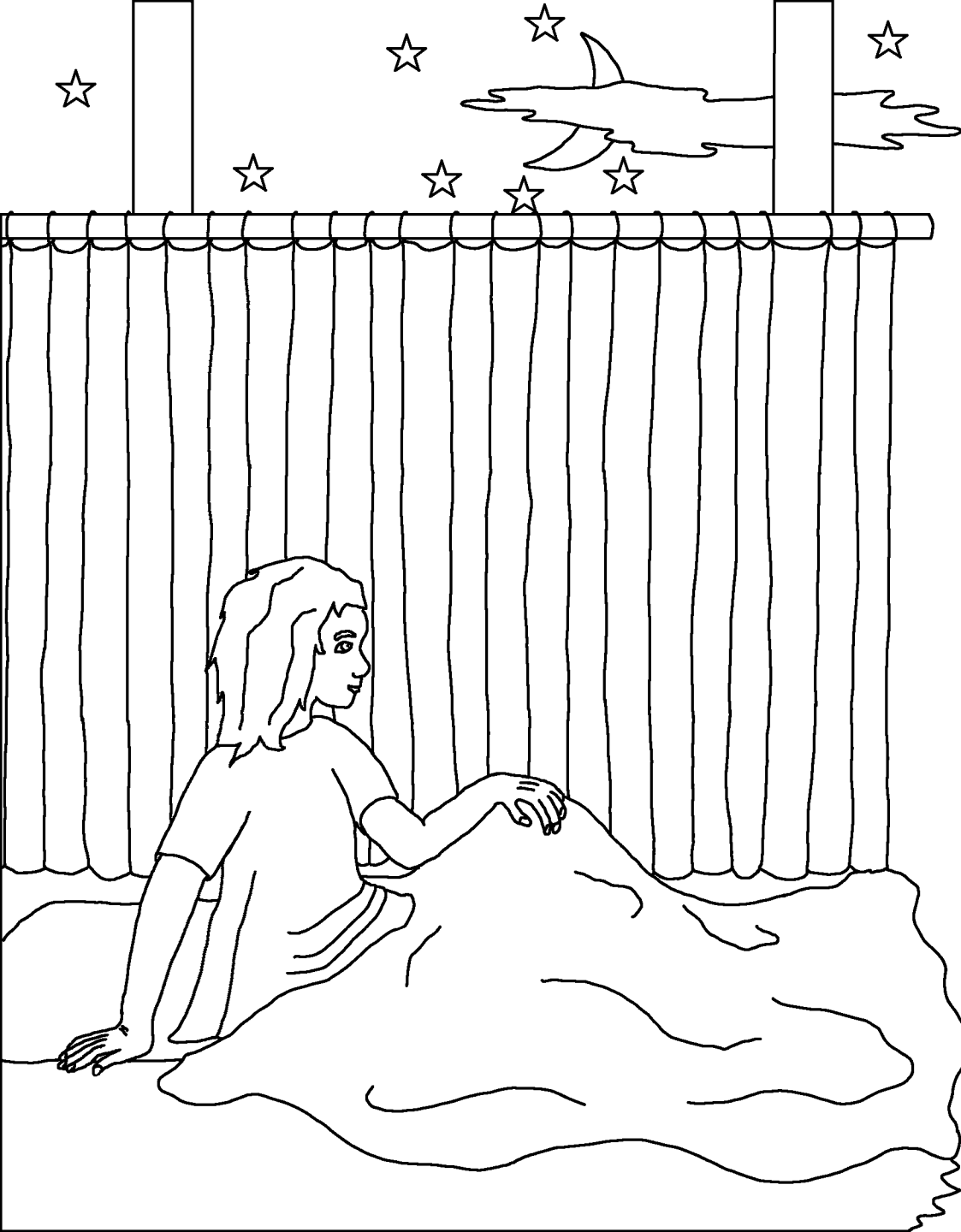

Eräänä yönä Samuel kuuli jonkun kutsuvan häntä. Poika luuli, että kutsuja oli Eeli. "Tässä olen," hän sanoi. "Minä en kutsunut sinua," Eeli vastasi. Tämä tapahtui kolme kertaa. Sitten Eeli tiesi, että Jumala halusi puhua Samuelille.



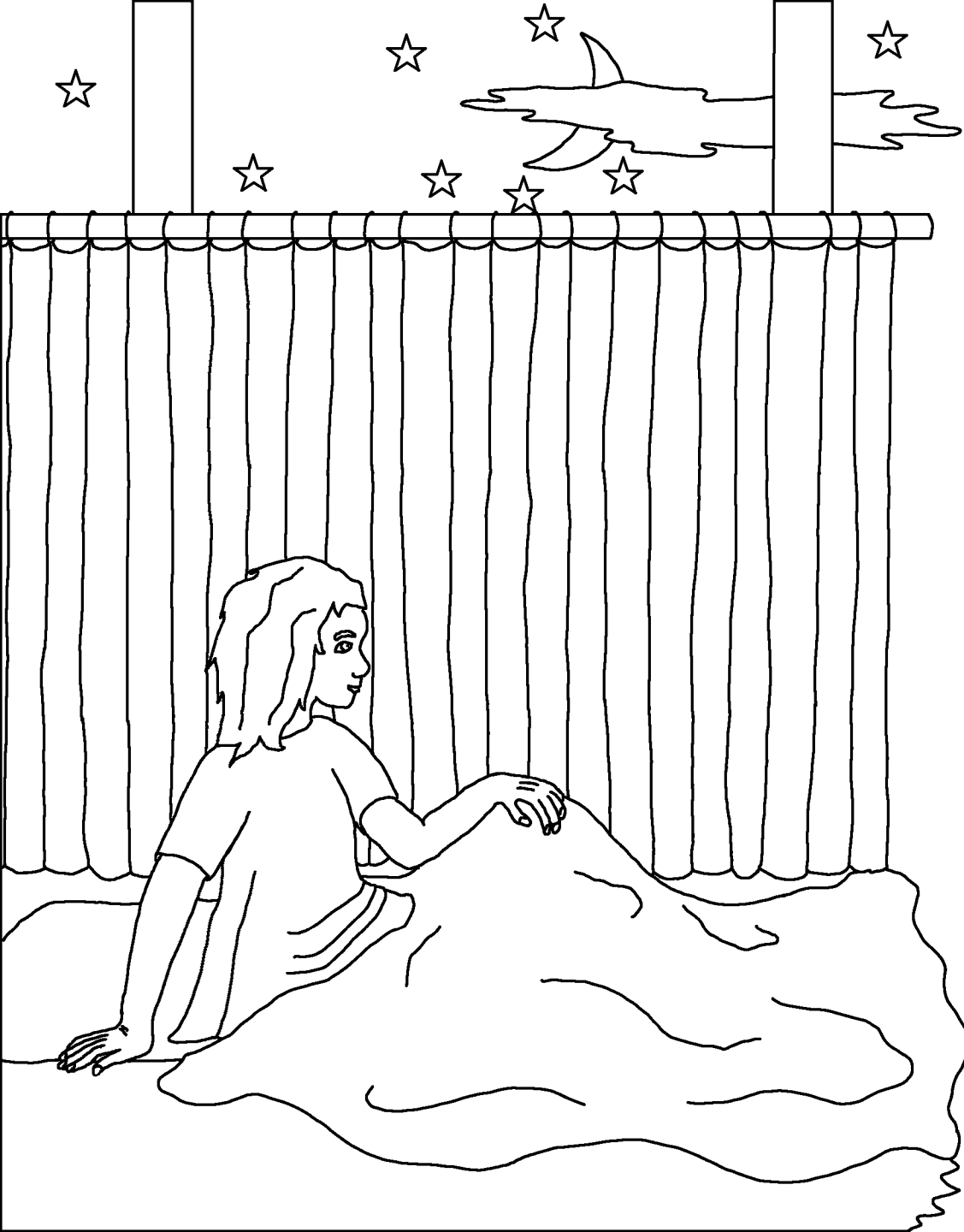

Eeli sanoi Samuelille: "Jos hän kutsuu sinua, sano näin: Puhu, Herra, palvelijasi kuulee." Ja Jumala kutsui häntä uudelleen ja antoi Samuelille tärkeän viestin.



Aamulla Eeli kutsui Samuelin luokseen. "Mitä Herra sanoi sinulle?" hän kysyi. Nuori Samuel kertoi hänelle kaiken. Se oli kauhea viesti - Jumala aikoi tuhota koko Eelin perheen Hofnin ja Pinehaan pahuuden tähden.



Jumalan varoitus toteutui. Filistealaisia vastaan käydyssä sodassa Eelin pahat pojat kulkivat Jumalan liitonarkun mukana Israelin armeijan edellä. Vihollinen kaappasi arkun ja surmasi Hofnin ja Pinehaan ja paljon muita israelilaisia. Kun Eeli kuuli tästä, hän kaatui tuoliltaan, hänen niskansa murtui ja hän kuoli samana päivänä.



Jumalan liitonarkku tuotti filistealaisille paljon harmia. He panivat sen epäjumala Dagonin temppeliin. Aamulla epäjumala Dagon oli kaatunut kasvoilleen. Filistealaiset nostivat Dagonin pystyyn - mutta seuraavana aamuna se oli taas kaatunut. Ja nyt Dagon oli mennyt palasiksi.

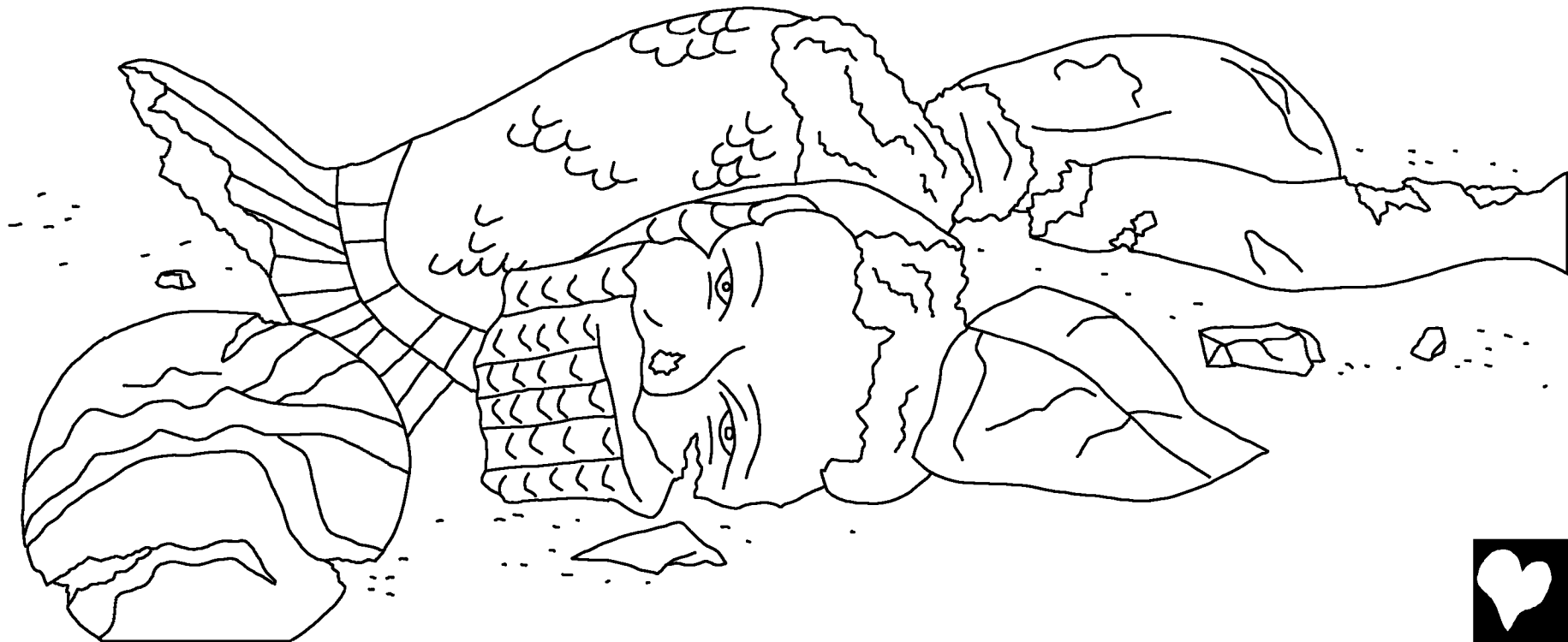



Sairaus ja kuolema levisivät filistealaisten keskuudessa. Filistealaiset halusivat selvittää, rankkaisiko Jumala heitä, ja he valjastivat kaksi lehmää vetämään arkkua vaunuissa. Mutta he pitivät lehmien vasikat. "Jos lehmät menevät Israeliin ja hylkäävät vasikkansa, tiedämme, että Jumala on sen tehnyt," he sanoivat. Ja lehmät menivät Israeliin!





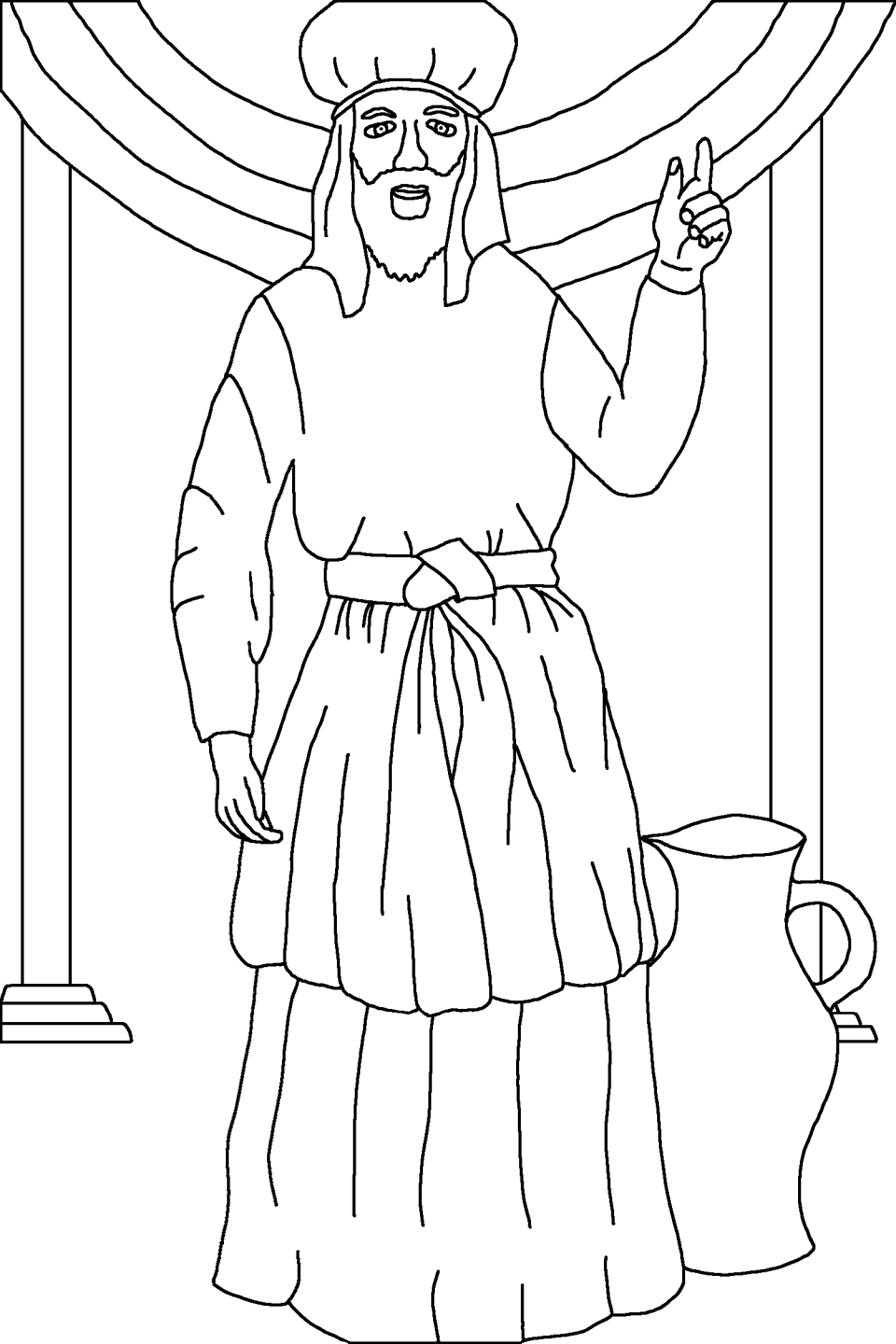

Sitten Samuel, joka oli jo kasvanut aikuiseksi, puhui Israelin kansalle. "Jos käännytte Jumalan puoleen koko sydämestänne ... Hän vapauttaa teidät filistealaisten käsistä." Kansa totteli Jumalan uskollista profeettaa. Ja Herran käsi oli filistealaisia vastaan Samuelin koko elinaikana.



Samuel, Jumalan palvelija

Tämä kertomus löytyy Raamatusta,

1 Sam. 1-7

"Kun sinun sanasi avautuu, se valaisee."

Ps. 119:130



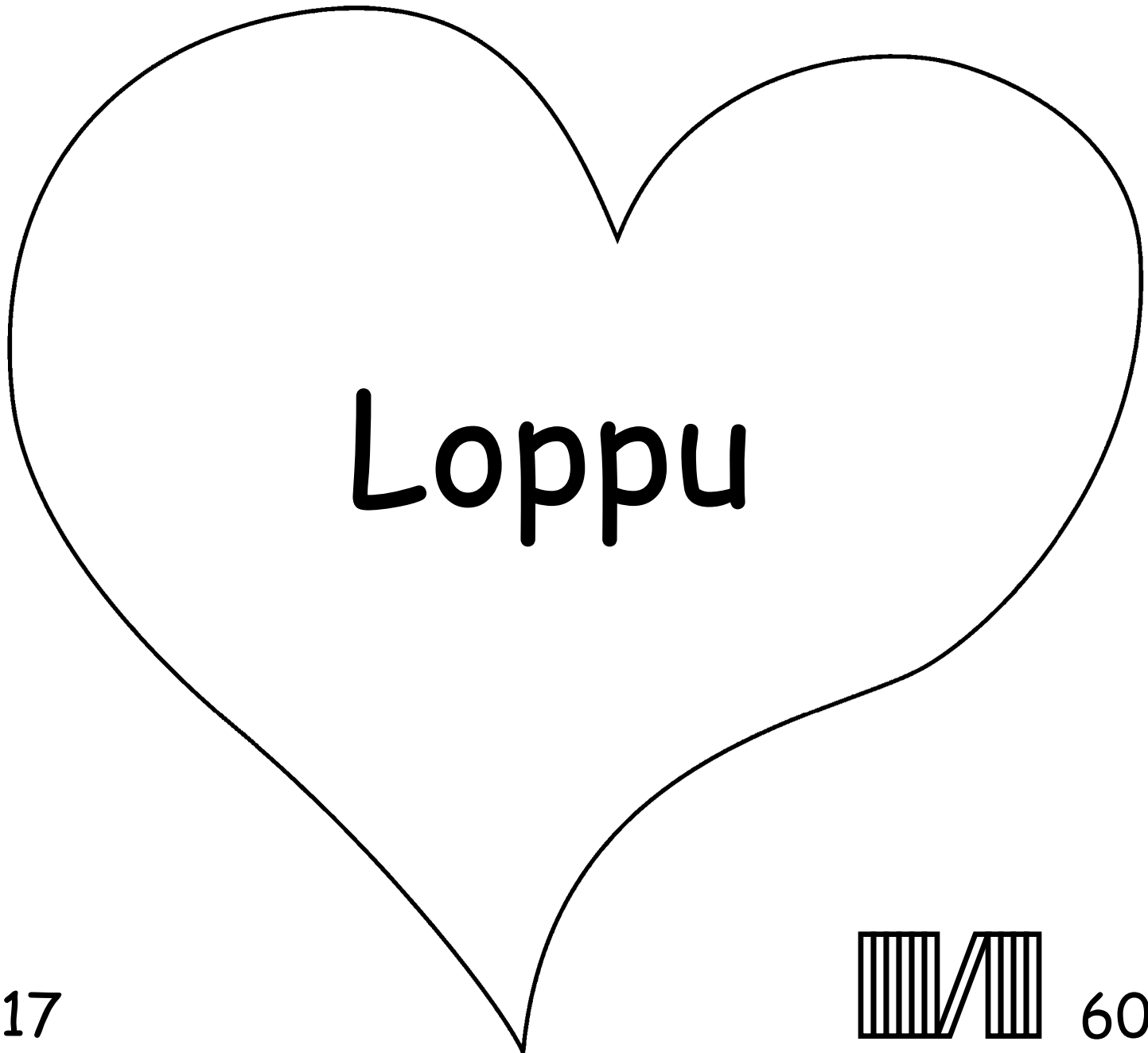

Loppu

17

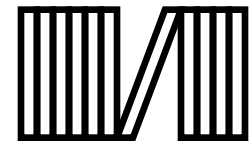

60



Tässä Raamatun kertomuksessa kerrotaan Jumalasta, joka on meidät luonut ja joka haluaa sinun tuntevan Hänet. Jumala tietää, että olemme tehneet paha, mitä Hän kutsuu synniksi. Synnin rangaistus on kuolema, mutta Jumala rakastaa sinua niin paljon, että Hän lähetti ainoan poikansa, Jeesuksen, kuolemaan ristillä ja kärsimään rangaistuksen synneistämme. Sitten Jeesus nousi kuolleista ja palasi kotiin taivaaseen! Jos uskot Jeesukseen ja pyydät Häneltä syntejäsi anteeksi, Hän tekee sen! Hän tulee elämäsi nyt, ja sinä saat elää Hänen kanssaan ikuisesti.

Jos uskot, että tämä on totta, sano Jumalalle näin: Rakas Jeesus. Uskon että sinä olet Jumala ja tulit ihmiseksi, kuolit syntieni tähden ja nousit kuolleista. Tule elämäni ja anna minulle synnit anteeksi, jotta saisin uuden elämän nyt ja saisin elää kanssasi iankaikkisesti. Auta minua olemaan Sinulle kuuliainen ja elämään Sinun lapsenasi. Amen Lue Raamattua ja puhu Jumalalle joka päivä! Joh.3:16

