

Nettiraamattu lapsille

Joona ja
iso kala



Kirjoittaja: Edward Hughes

Kuvittaja: Jonathan Hay; Alastair P.

Sovittaja: Mary-Anne S.

Kääntäjä: Anni Kernaghan

Tuottaja: Bible for Children
www.M1914.org

©2026 Bible for Children, Inc.

Lisenssi: Voit vapaasti kopioida tai printata kertomuksen,
kunhan et myy sitä.



Monta vuotta sitten Israelin
maassa asui mies nimeltä
Joona.

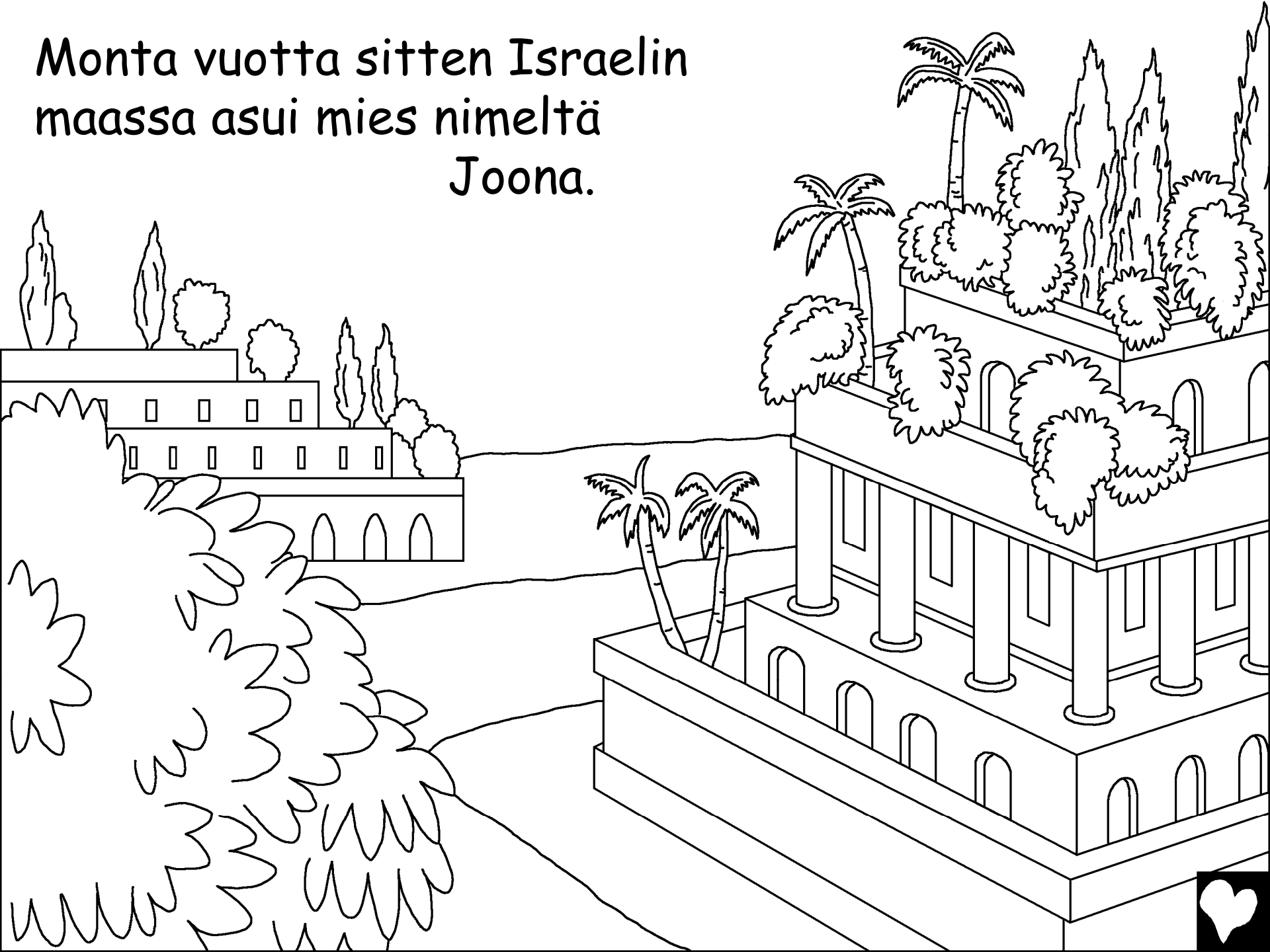

Monta vuotta sitten Israelin maassa
asui mies nimeltä Joonas. Eräänä
päivänä Jumala käski häntä
menemään Niniveen, joka
oli maailman suurin ja
vaikutusvaltaisin
kaupunki.

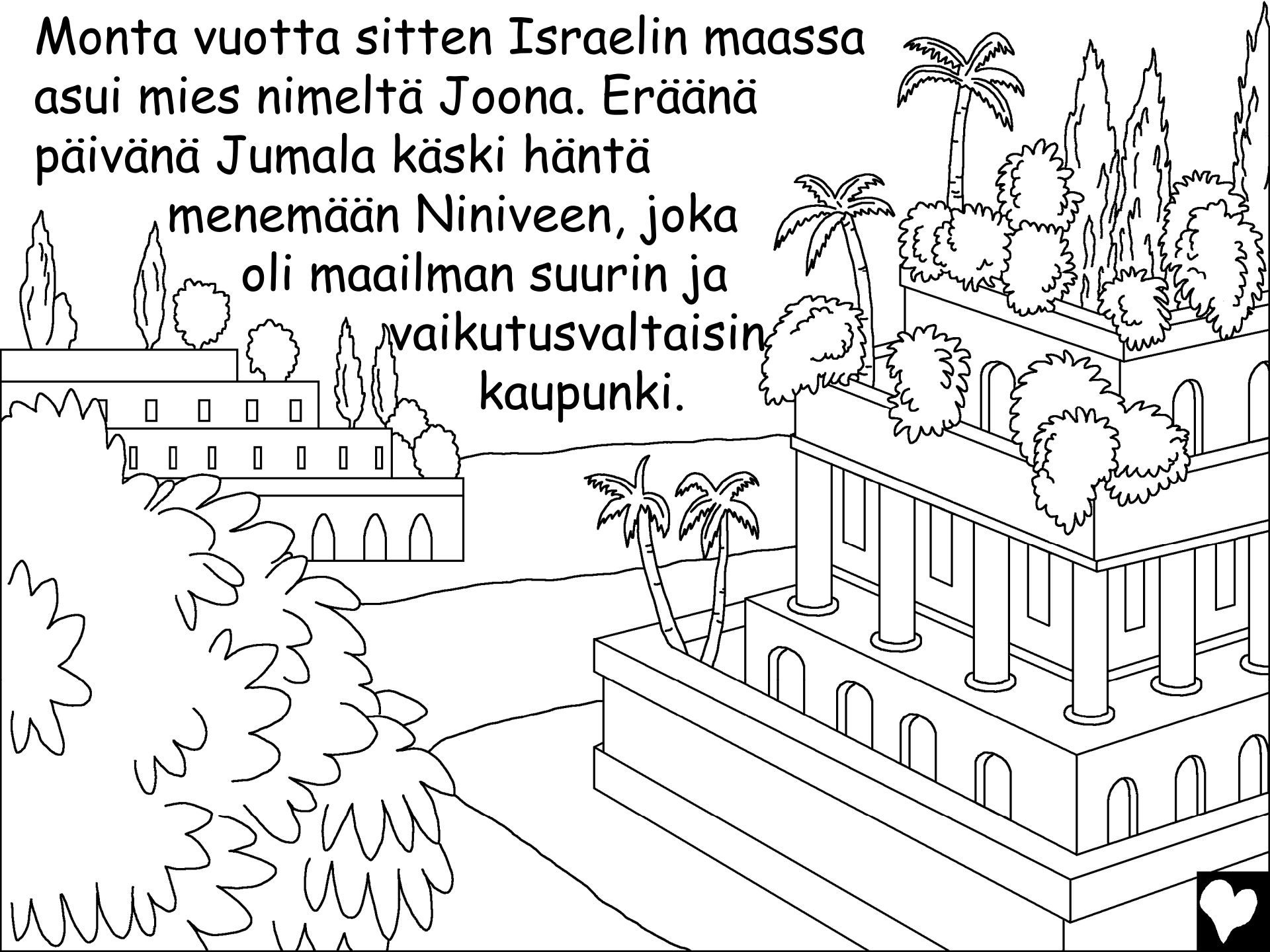

Joona ei totellut Jumalaa!
Niniveen menon sijasta
Joona nousi laivaan ja
purjehti vastakkaiseen
suuntaan Tarsis-nimiseen
paikkaan.



Herra lähetti kovan tuulen merelle. Myrsky oli kova!
Merimiehet pelkäsivät, että laiva hajoaisi ja
uppoaisi.

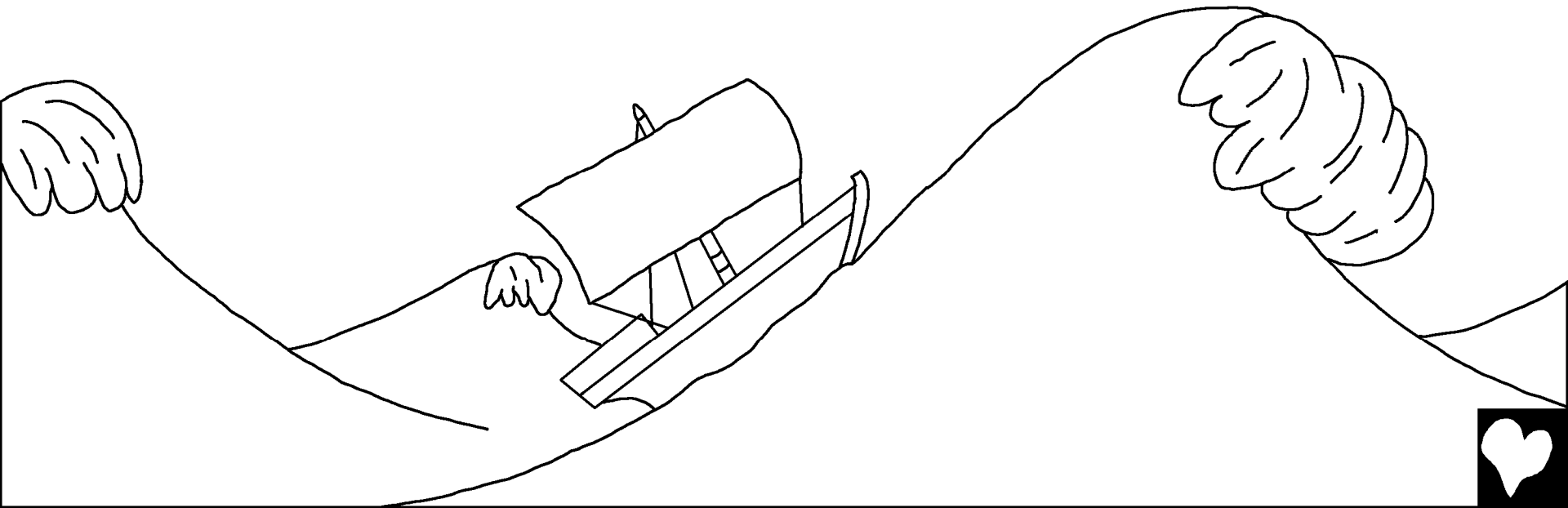

Myrsky paheni entisestään. Kauhuiissaan merimiehet rukoilivat omia jumaliaan ja heittivät kaiken lastin yli laidan keventääkseen laivaa. Mutta mikään ei auttanut.



Joona oli laivalla ainoa mies, joka ei rukoillut. Sen sijaan hän oli pannut maata laivan sisällä ja nukkui sikeästi. Laivan kapteeni löysi hänet. "Sinäkö vain nukut? Nouse ylös ja huuda avuksi jumalaasi! Ehkä sinun jumalasi huomaa meidät, niin ettemme huku."

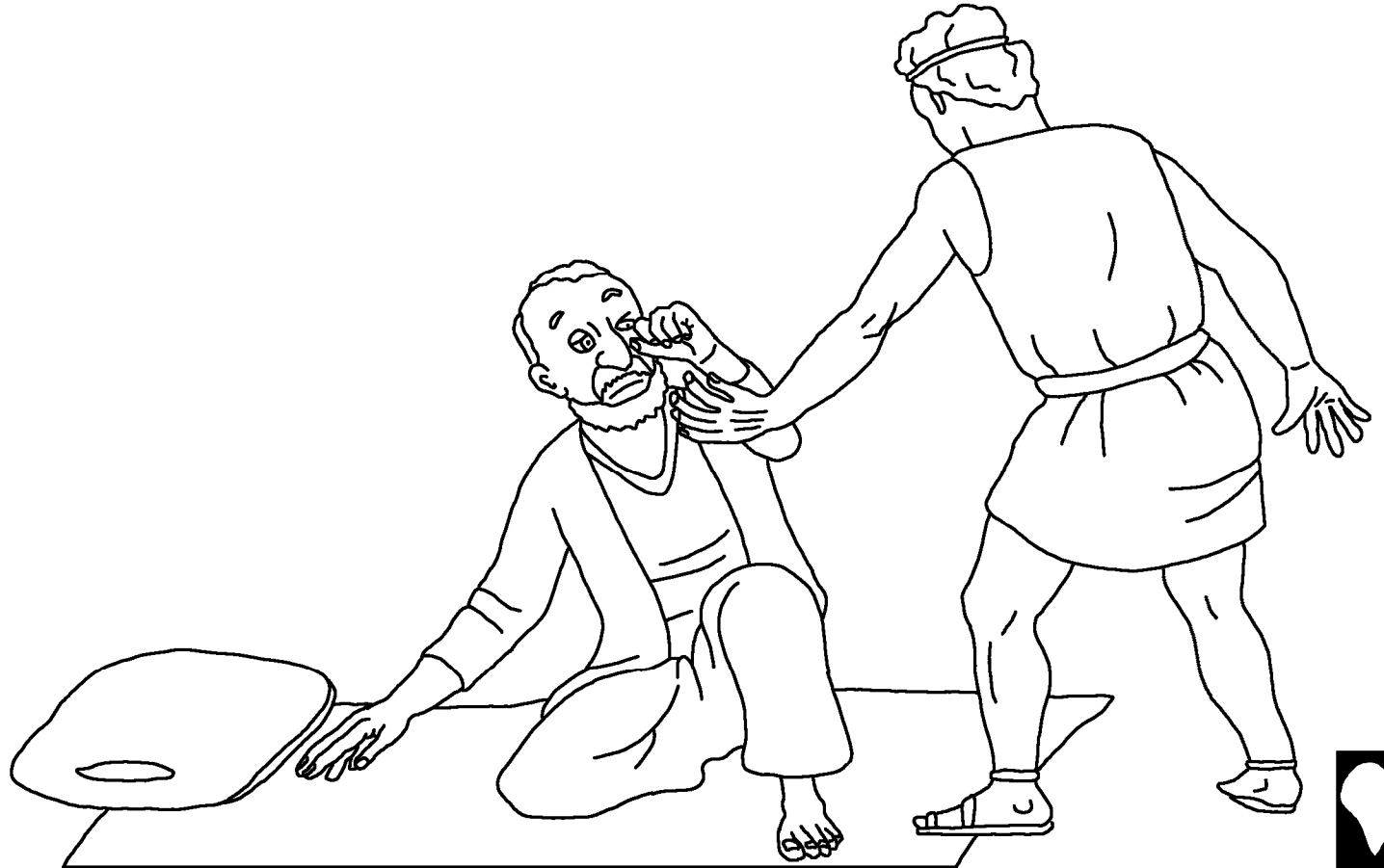

Merimiehet tulivat pian siihen tulokseen, että vaikea tilanne johtui jotenkin Joonasta. Hän kertoi heille, että hän oli Herraa paossa. He kysyivät, "Mitä meidän pitäisi tehdä sinulle, että meri tyyntyisi?" "Heittäkää minut mereen," Joonan vastasi. "Minä olen varma, että tämä hirveä myrsky on minun syytäni."



Merimiehet eivät
halunneet heittää
Joonaa yli laidan.
He soutivat ja
yrittivät viedä
laivan maihin.
Mutta se ei
onnistunut.
Jäljellä
oli vain yksi
mahdollisuus!



Merimiehet rukoilivat anteeksiantoa, ottivat Joonasta kiinni ja heittivät hänet laidan yli. Kun Joona katosi aaltoihin, meri tyyntyi ja tuuli hiljeni. Merimiehet pelästyivät yhtäkkiä sään muutosta enemmän kuin myrskyä. He tiesivät, että vain Jumala voi saada sen aikaan. Pelolla ja kunnioituksella he ylistivät Herraa.



Tällä välin
tottelematon
viestinviejä sai
kokea yllätyksen.
Upotessaan
avuttomana meren
syvyyksiin Joonas
tiesi, että mikään
ei voisi pelastaa
häntä hukkumasta.
Hän olisikin
hukkunut - mutta
Jumalalla oli muita
suunnitelmia.

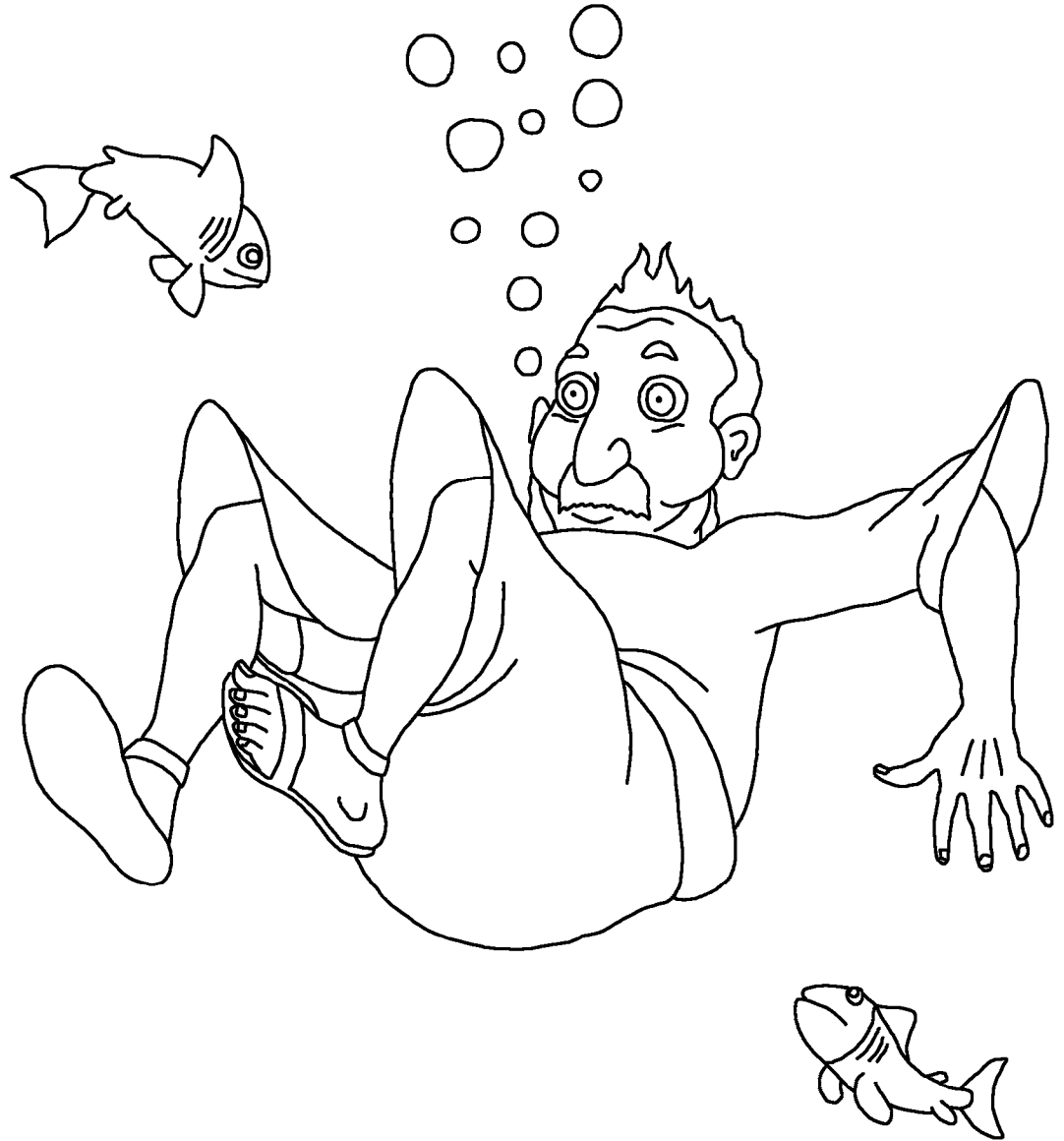

Jumala lähetti suuren kalan nielaisemaan Joonan. Kala oli paikalla juuri oikeaan aikaan! Yhdellä kulauksella Joonan oli pois merestä ja kalan vatsassa. Joonan oli kalan sisällä kolme päivää. Hänellä oli paljon aikaa ajatella ja rukoilla.



Kolme päivää myöhemmin Joonas lopulta lupasi totella Jumalaa. Heti sen jälkeen Jumala puhutteli kalaa, ja se oksensi Joonan rannalle.

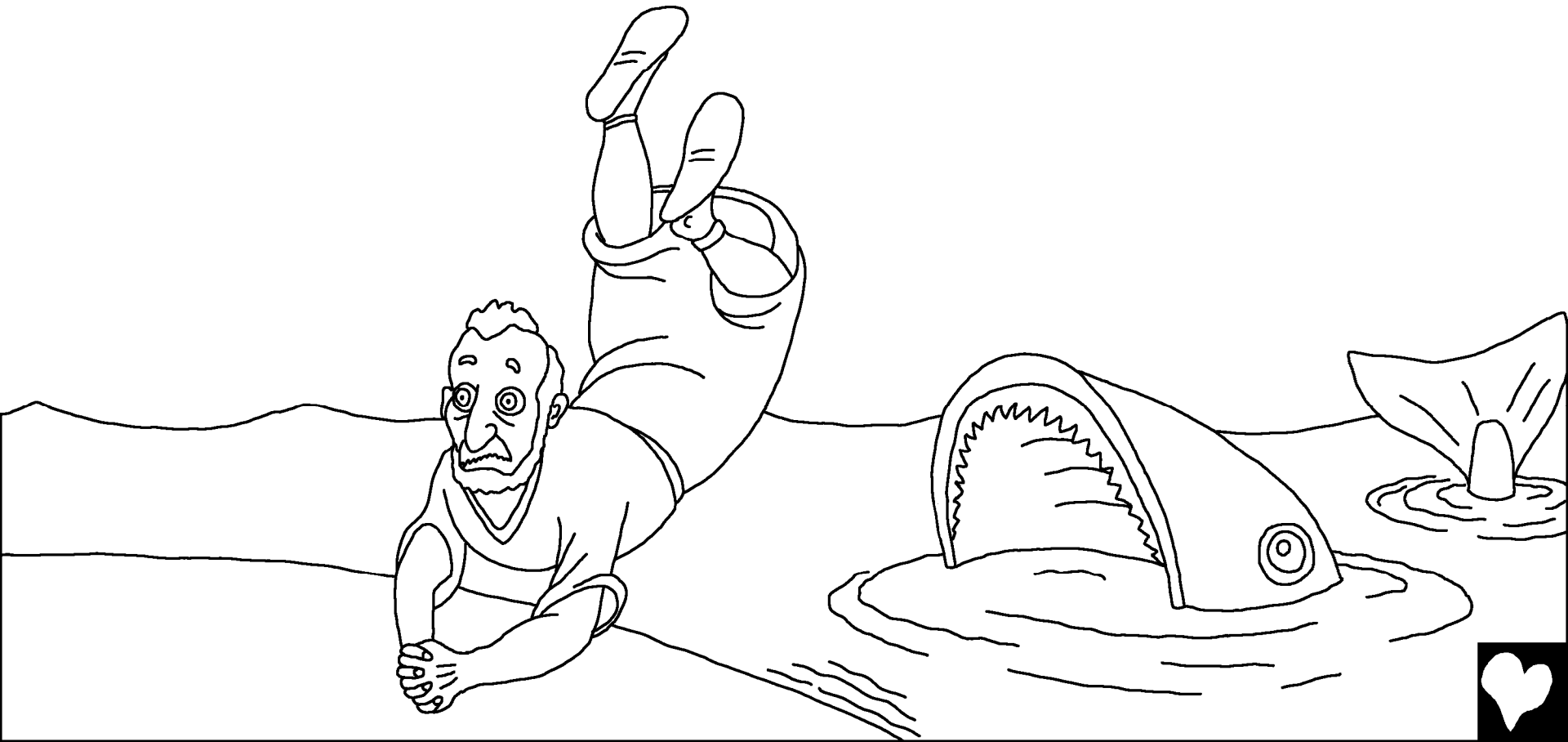

Jumala käski Joonaa uudelleen menemään Niniveen saarnaamaan Jumalan sanaa. Tällä kertaa Joonas teki niin! Joonas meni kaupunkiin ja huusi, "Enää neljäkymmentä päivää, sitten Ninive hävitetään."



Niniven asukkaat uskoivat Jumalan sanaa. He olivat ilman ruokaa ja pukeutuivat säkkivaatteeseen, jotta Jumala tietäisi, että he katuivat syntejään. Jopa kuningas nöyrtyi Jumala edessä. Hän nousi valtaistuimeltaan, pukeutui säkkivaatteeseen ja istuutui tuhkaan. Hän käski kaikkia kääntymään pahoista teoistaan ja väkivallasta ja rukoilemaan,

että Herra antaisi heille anteeksi.

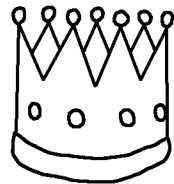

Jumala antoi heille anteeksi! Se oli varmasti suuri ilon päivä Ninivessä, kun ihmiset näkivät, että Jumala on antanut heille synnit anteeksi.

... Mutta yksi ihminen oli hyvin vihainen. Joonas!



Miksi Joonas oli vihainen? Hän sanoi Jumalalle, "Minä tiesin, että sinä olet anteeksiantava ja laupias Jumala, sinä olet kärsivällinen ja sinun hyvyytesi on suuri."

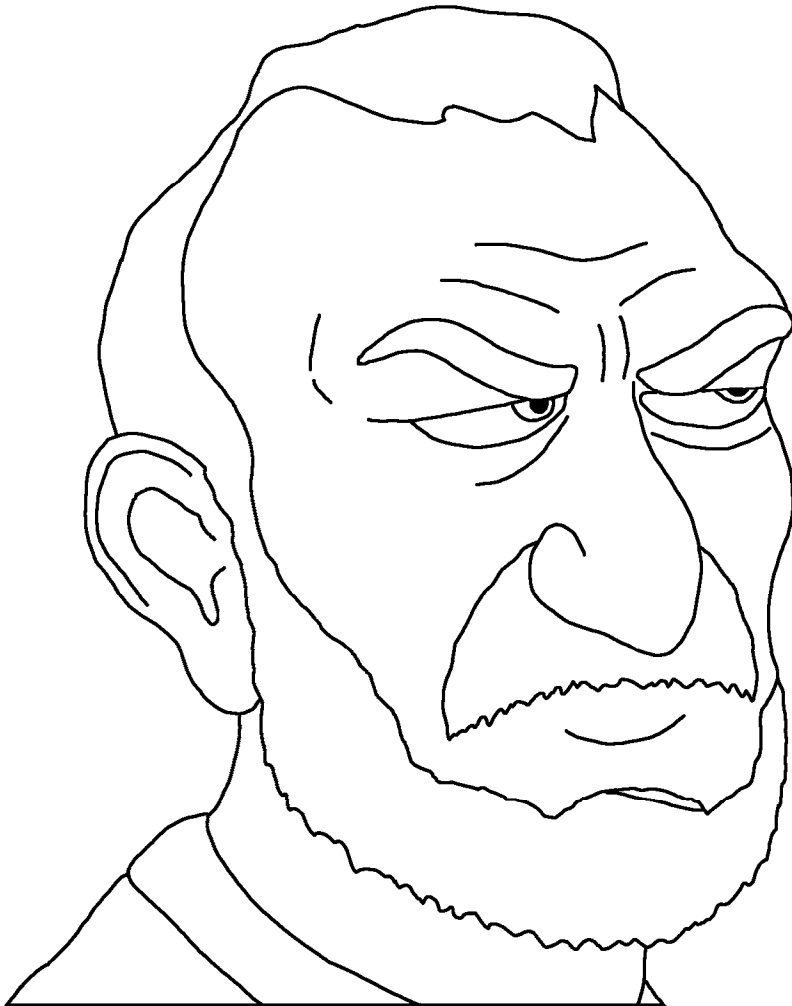



Toisin sanoen Joonas tiesi, että Jumala antaa aina anteeksi niille, jotka ovat pahoillaan synneistään ja tottelevat Jumalan sanaa. Näytti siltä, että Joonas ei pitänyt niniveläisistä. Hän ei halunnut, että he saisivat syntinsä anteeksi.



Joona oli niin vihainen Jumalalle, että hän sanoi,
"Ota minun henkeni. Parempi minun on kuolla kuin
elää."



Joonna istui kaupungin ulkopuolella ja odotti,
mitä Jumala tekisi seuraavaksi. Herra kasvatti
suurilehtisen kasvin. Se kasvoi nopeasti ja suojasi
Joonaa kuumalta auringolta
koko päivän.



Seuraavana aamuna Jumala lähetti madon, joka kuihdutti kasvin. Sitten Herra lähetti kuuman, voimakkaan tuulen, joka puhalsi niin että Joona uskoi kuolevansa. Joona vihastui tästä entisestään.



Sitten Herra sanoi
Joonalle, "Onko sinulla
mitään syytä olla
vihainen?"

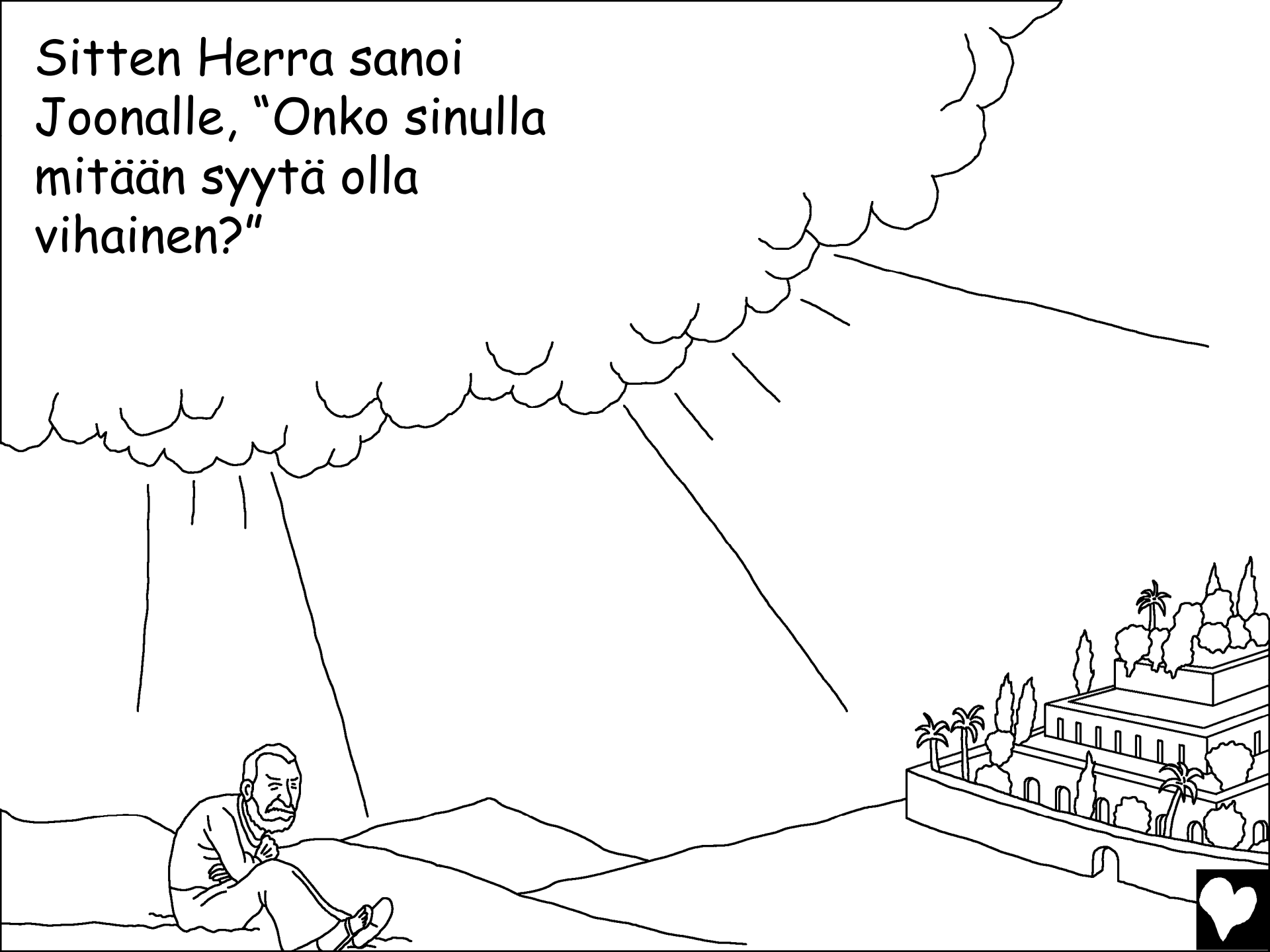

"Sinä suret kasvia, vaikka et ole nähnyt vaivaa sen vuoksi etkä ole sitä kasvattanut. Yhden yön se vain eli, yhden yön jälkeen se kuihtui pois." "Enkö minä säälisi Niniveä,

tuota suurta kaupunkia, missä asuu tuhansia ihmisiä?"

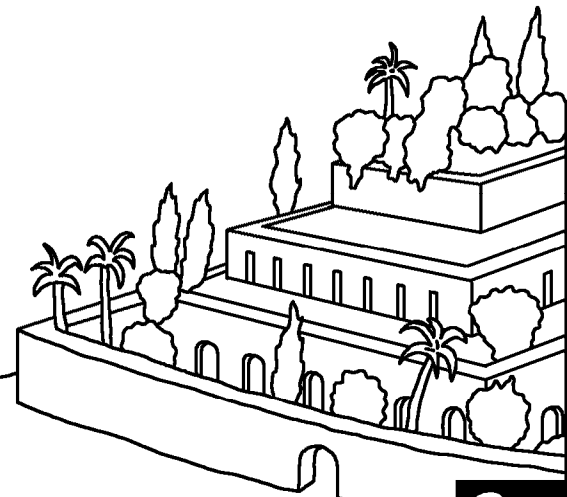
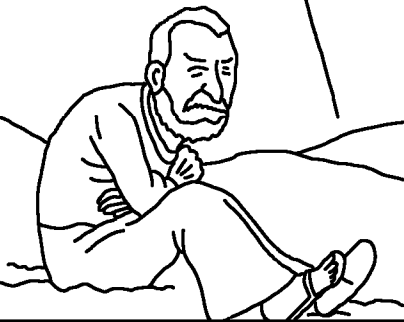

Joona ja iso kala

Tämä kertomus löytyy Raamatusta,

Joona

"Kun sinun sanasi avautuu, se valaisee."

Ps. 119:130



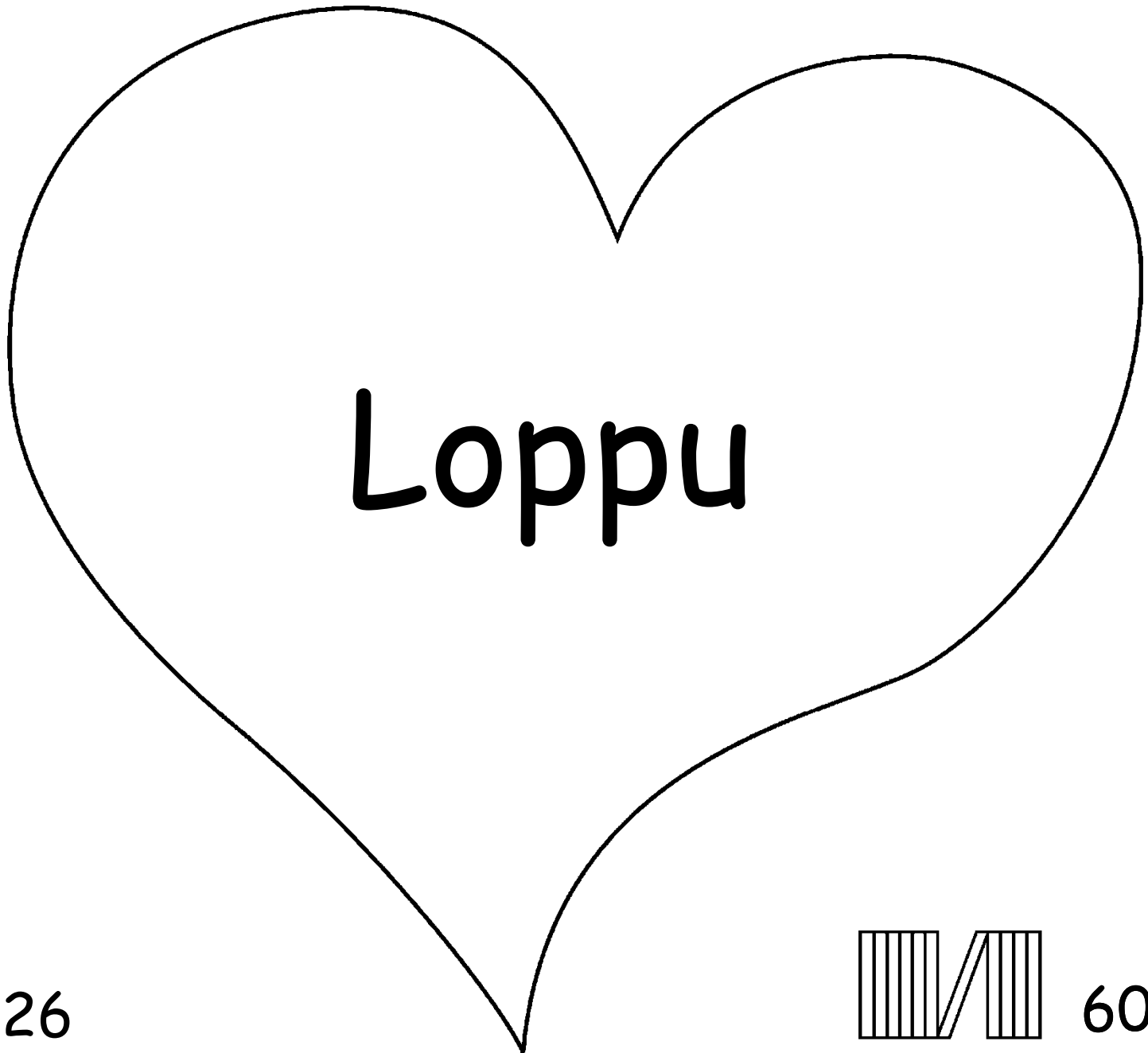

Loppu



26

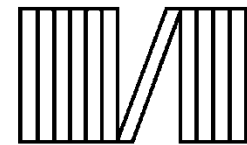

60



Tässä Raamatun kertomuksessa kerrotaan Jumalasta, joka on meidät luonut ja joka haluaa sinun tuntevan Hänet. Jumala tietää, että olemme tehneet paha, mitä Hän kutsuu synniksi. Synnin rangaistus on kuolema, mutta Jumala rakastaa sinua niin paljon, että Hän lähetti ainoan poikansa, Jeesuksen, kuolemaan ristillä ja kärsimään rangaistuksen synneistämme. Sitten Jeesus nousi kuolleista ja palasi kotiin taivaaseen! Jos uskot Jeesukseen ja pyydät Häneltä syntejäsi anteeksi, Hän tekee sen! Hän tulee elämäsi nyt, ja sinä saat elää Hänen kanssaan ikuisesti.

Jos uskot, että tämä on totta, sano Jumalalle näin: Rakas Jeesus. Uskon että sinä olet Jumala ja tulit ihmiseksi, kuolit syntieni tähden ja nousit kuolleista. Tule elämäni ja anna minulle synnit anteeksi, jotta saisin uuden elämän nyt ja saisin elää kanssasi iankaikkisesti. Auta minua olemaan Sinulle kuuliainen ja elämään Sinun lapsenasi. Amen Lue Raamattua ja puhu Jumalalle joka päivä! Joh.3:16

