

Bijbel voor Kinderen

stelt voor

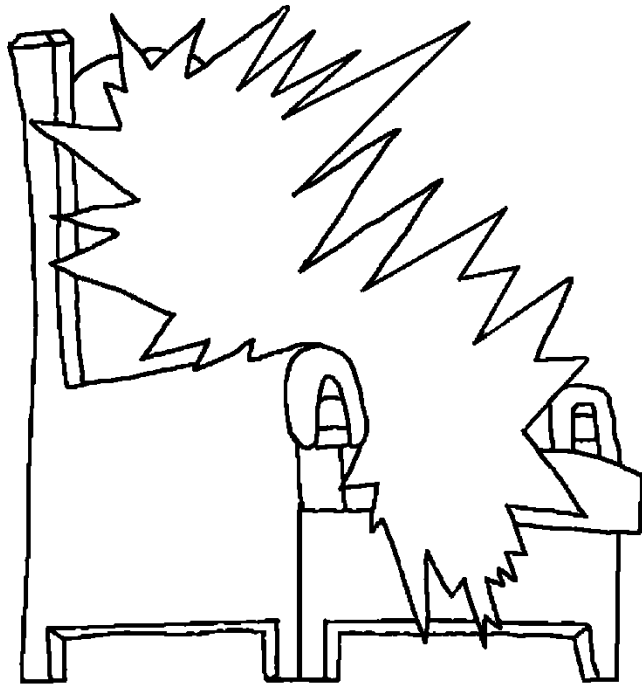

De hemel,
de mooie
thuis van
God



Geschreven door: Edward Hughes
Geïllustreerd door: Lazarus; Alastair P.
Bewerkt door: Sarah S.
Vertaald door: Christian Lingua
Geproduceerd door: Bible for Children
www.M1914.org

BFC
PO Box 3
Winnipeg, MB R3C 2G1
Canada

©2021 Bible for Children, Inc.

Licentie: U heeft het recht om dit verhaal te kopiëren of printen,
zolang u het niet verkoopt.



Toen Jezus op de aarde leefde, vertelde Hij Zijn apostelen over de Hemel. Hij noemde het "Mijn Vaders Huis", en zei dat er vele mooie villa's waren. Een villa is een groot, mooi huis. De Hemel is groter en mooier dan eender welk huis op aarde.

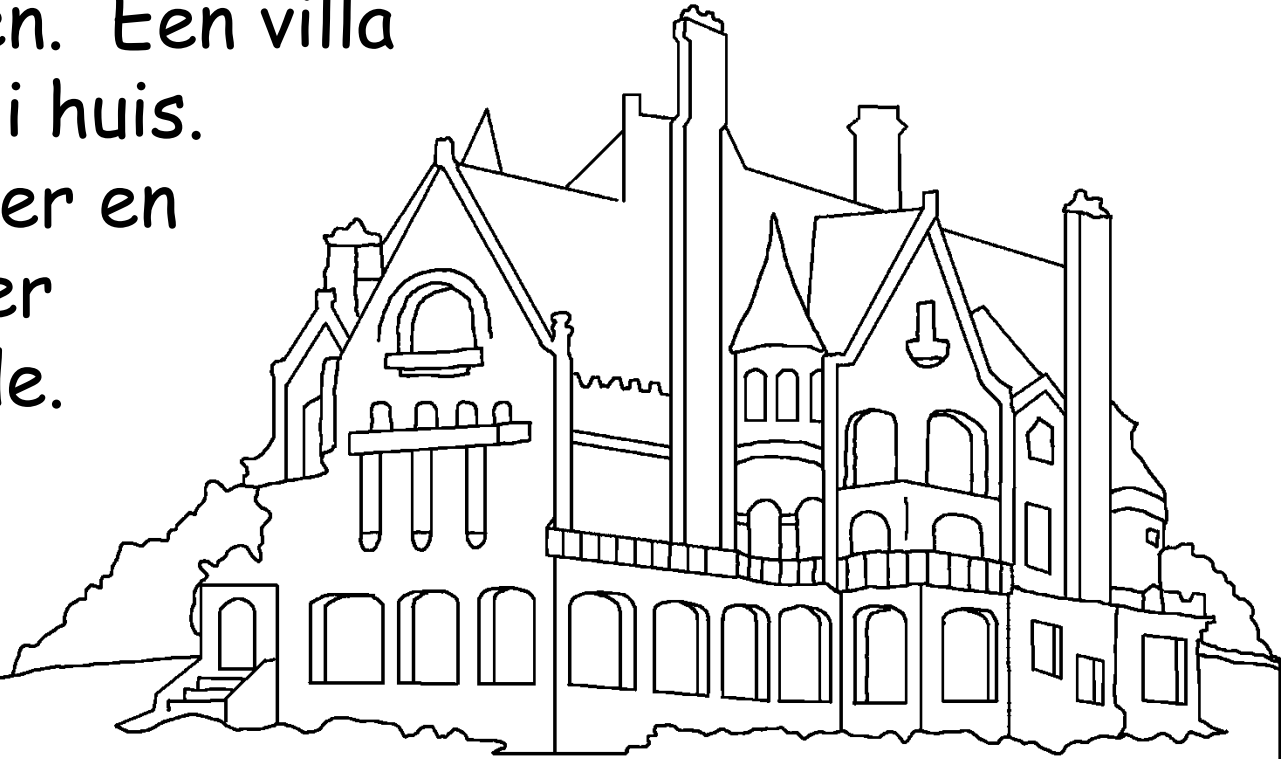

Jezus zei "Ik ga voor jullie een plaats klaarmaken. En als ik een plaats voor jullie heb klaargemaakt, zal ik terugkomen en jullie ontvangen." Jezus ging inderdaad naar de Hemel nadat Hij was opgestaan uit de dood. Terwijl Zijn apostelen toekeken, werd Jezus opgenomen, een wolk nam Hem mee uit hun zicht.

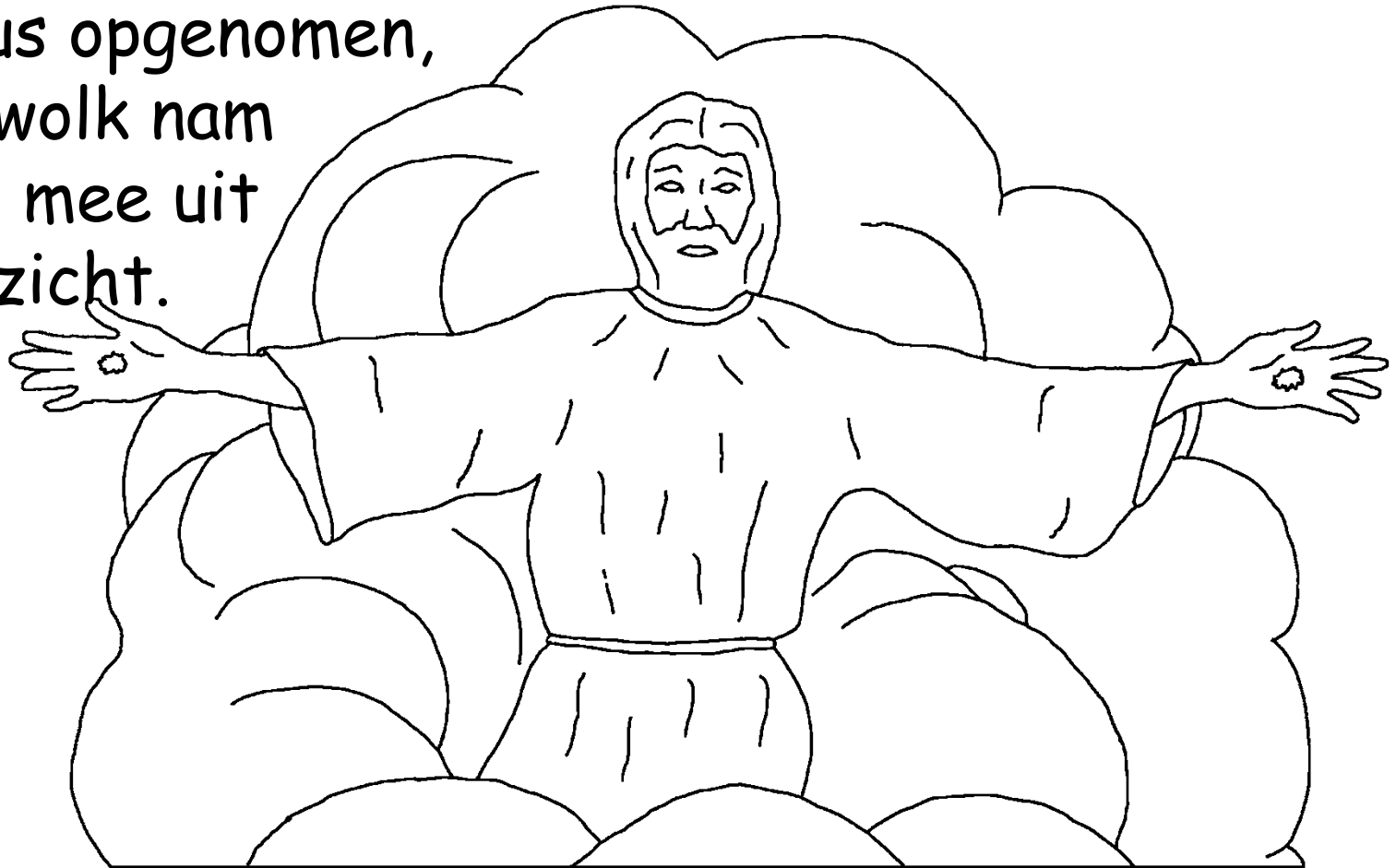

Sindsdien herinneren Christenen zich aan de belofte van Jezus dat Hij zou terugkomen en hen zou meenemen. Jezus zei dat Hij plots zou terugkomen, wanneer Hij het minst verwacht werd. Maar wat gebeurt er met Christenen die sterven voordat Hij terugkomt? De Bijbel zegt dat zij rechtstreeks naar Jezus Zouden aan. Afwezigheid van Het lichaam is Aanwezigheid van de Heer.



AANWEZIG
MET DE HEER



De Openbaring van Johannes, het laatste boek in de Bijbel, vertelt ons hoe geweldig de Hemel is. Het beste deel is dat, op een erg speciale manier, de Hemel het Huis van God is. God is overal, maar zijn troon is in de Hemel.

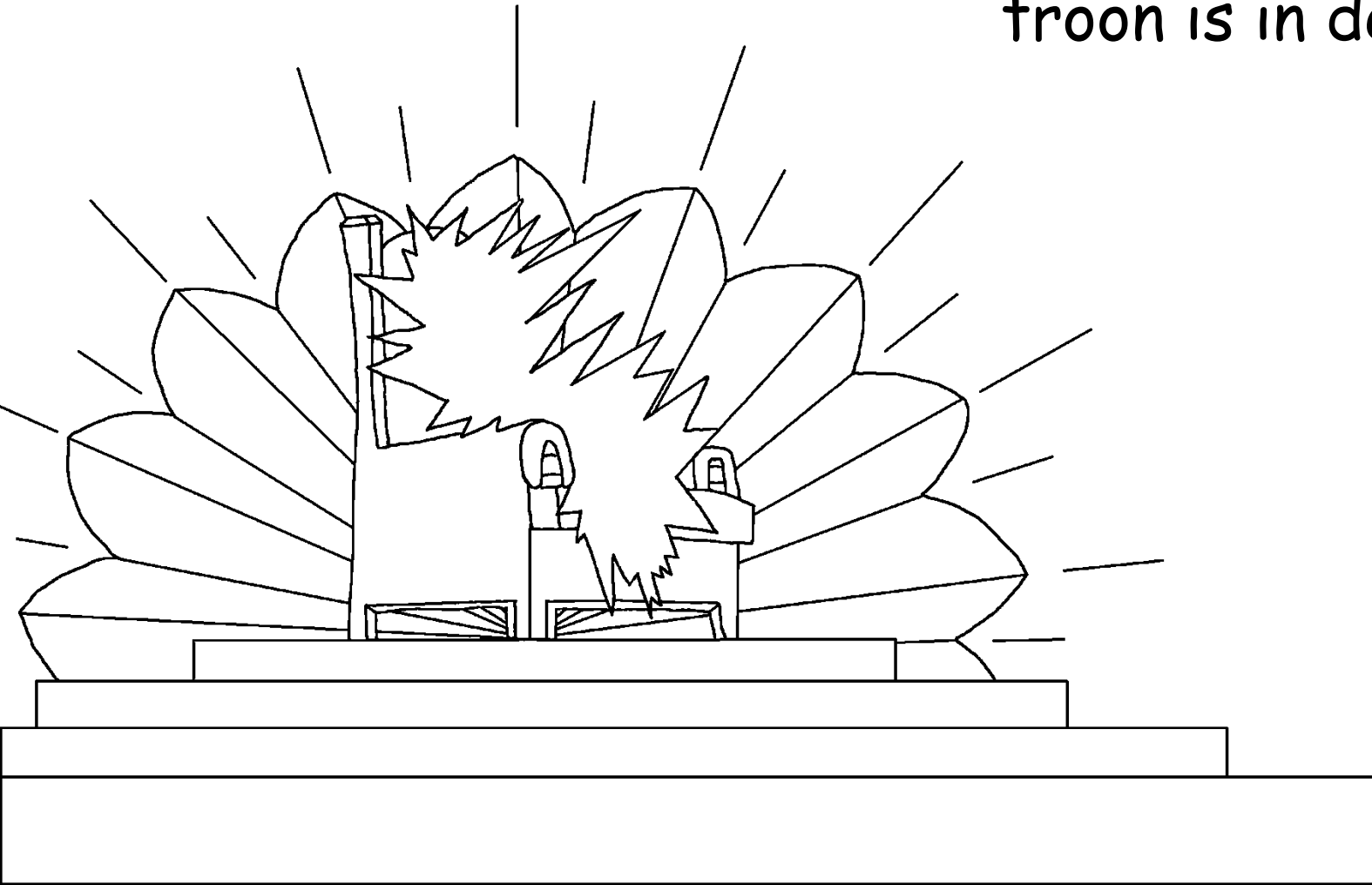

Engelen en andere hemelse wezens aanbidden God in de Hemel. Net als alle mensen van God die gestorven zijn en naar de Hemel zijn gegaan. Zij zingen speciale lofliederen voor God.



Hier zijn enkele woorden van een lied dat ze zingen:
JIJ BENT WAARDIG WANT JIJ HEBT
ONS VERLOST BIJ GOD DOOR
JOUW BLOED VAN ELKE STAM
EN NATIE EN HEBT ONS
KONINGEN EN PRIESTERS
GEMAAKT
VOOR
ONZE GOD.
(Openbaring
van Johannes
5:9)



De laatste pagina's van de Bijbel beschrijven de Hemel als "Het Nieuwe Jeruzalem". Het is heel, heel groot met een hoge muur aan de buitenkant. De muur is gemaakt uit jaspis, helder als kristal. Juwelen en diamanten bedekken de buitenkant van de muur

met schitterende, prachtige kleuren. Elke stadsmuur is gemaakt van een enkele, reusachtige parel.

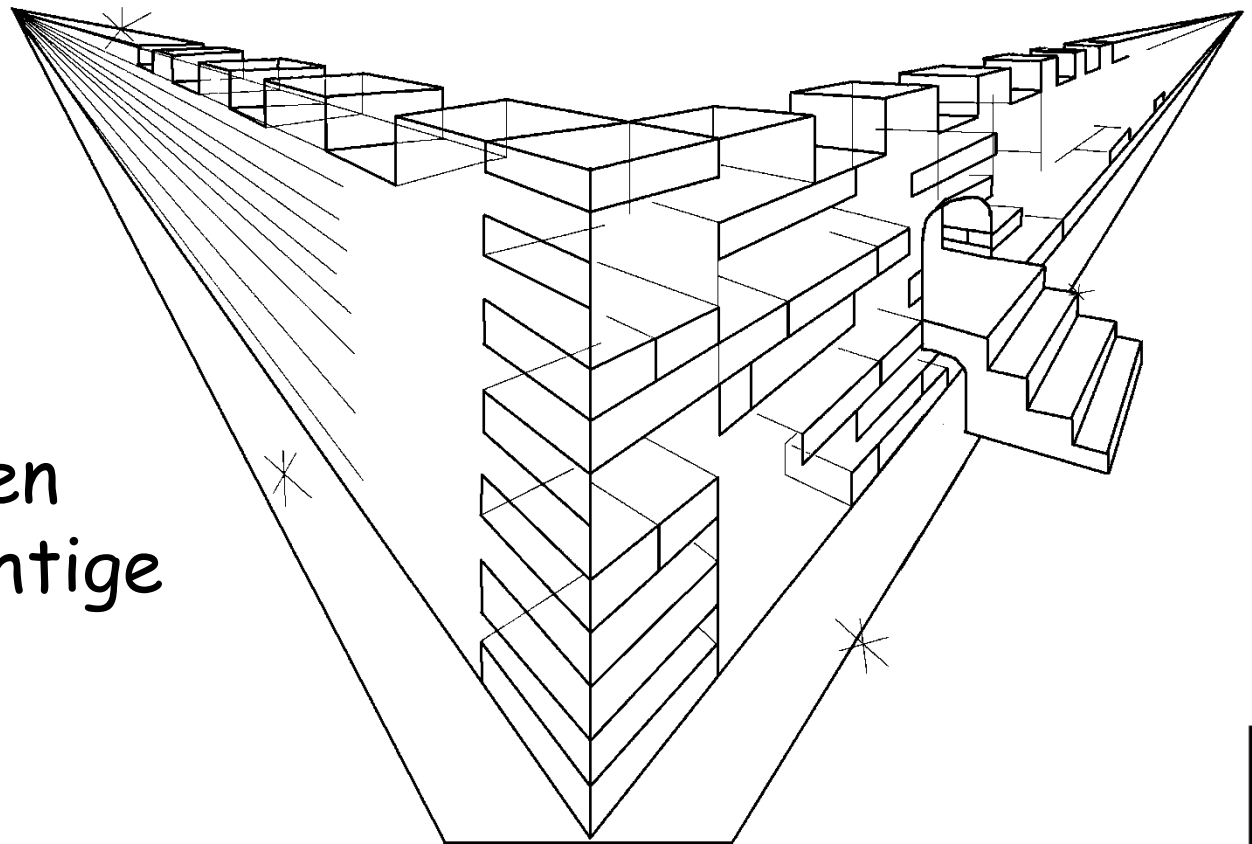

Die mooie met parels versierde poorten worden nooit gesloten. Laten we binnengaan en een kijkje nemen ... WOW! De Hemel is zelfs nog mooier langs binnen. De stad is gemaakt van puur goud als glas. Zelfs de straten zijn uit goud gemaakt.

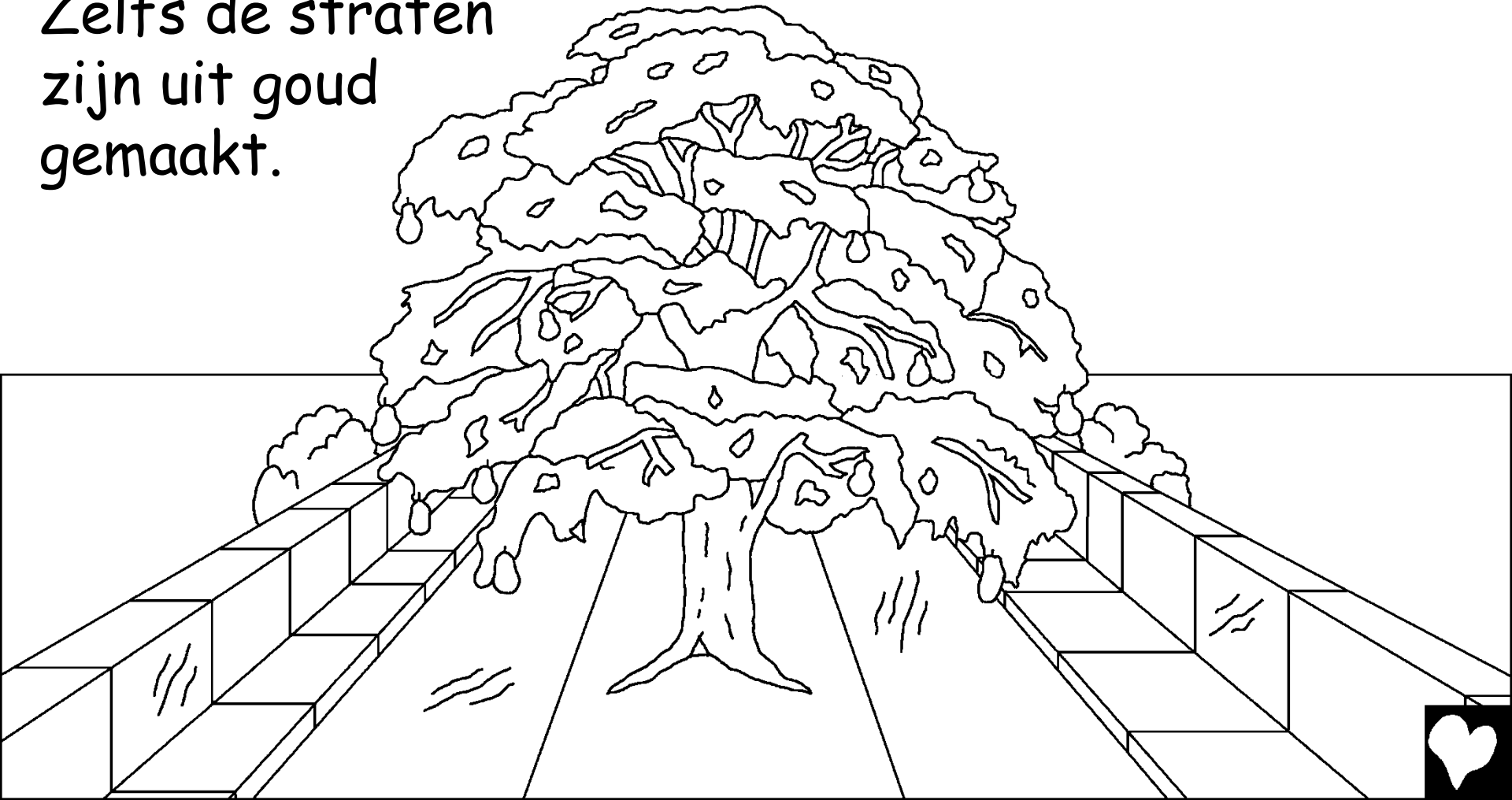

Een mooie, heldere rivier met het levenswater vloeit uit de troon van God. Op elke kant van de rivier staat een boom des levens, die eerst gevonden werden in de Tuin van Eden. Deze boom is erg speciaal. Hij draagt twaalf verschillende soorten fruit, een soort per maand. En de bladeren van de boom des levens dienen voor het genezen van de naties.

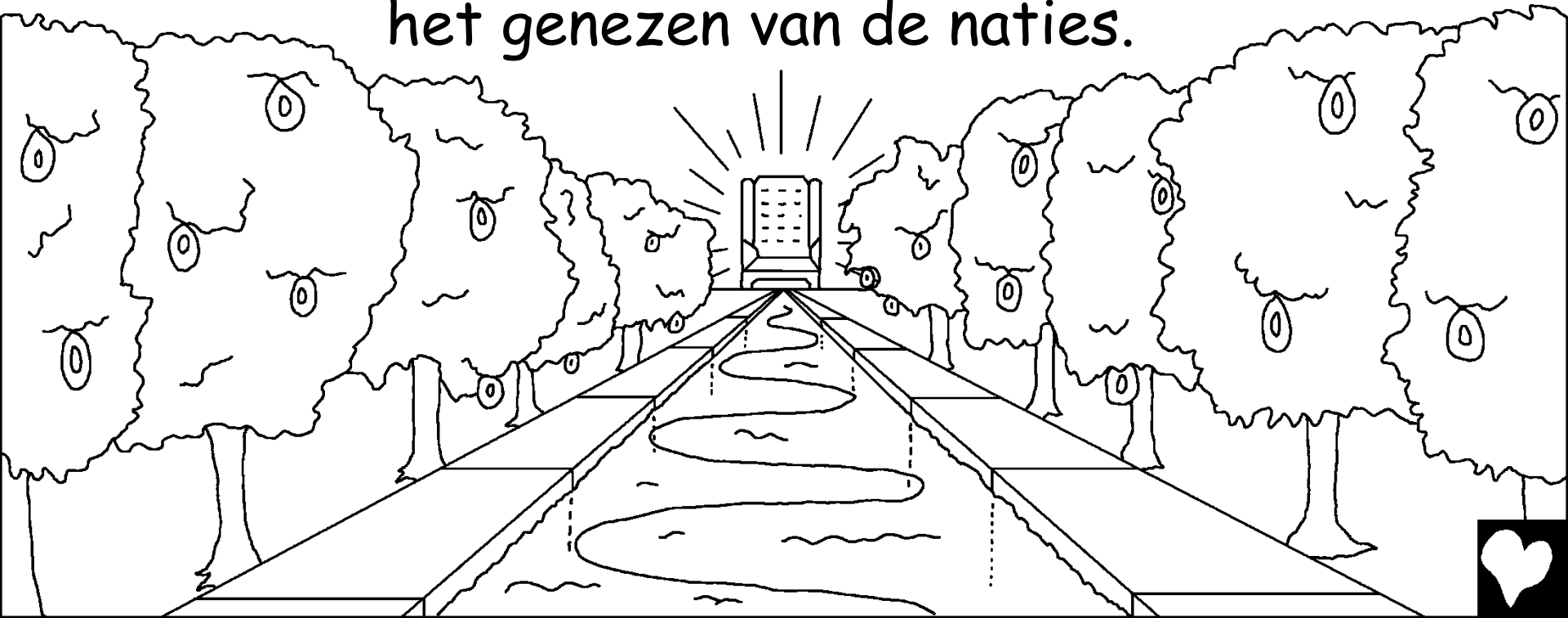

De Hemel heeft geen zon of maan nodig voor licht.
De glorie van God vult het met wonderlijk licht.
Het is er nooit nacht.

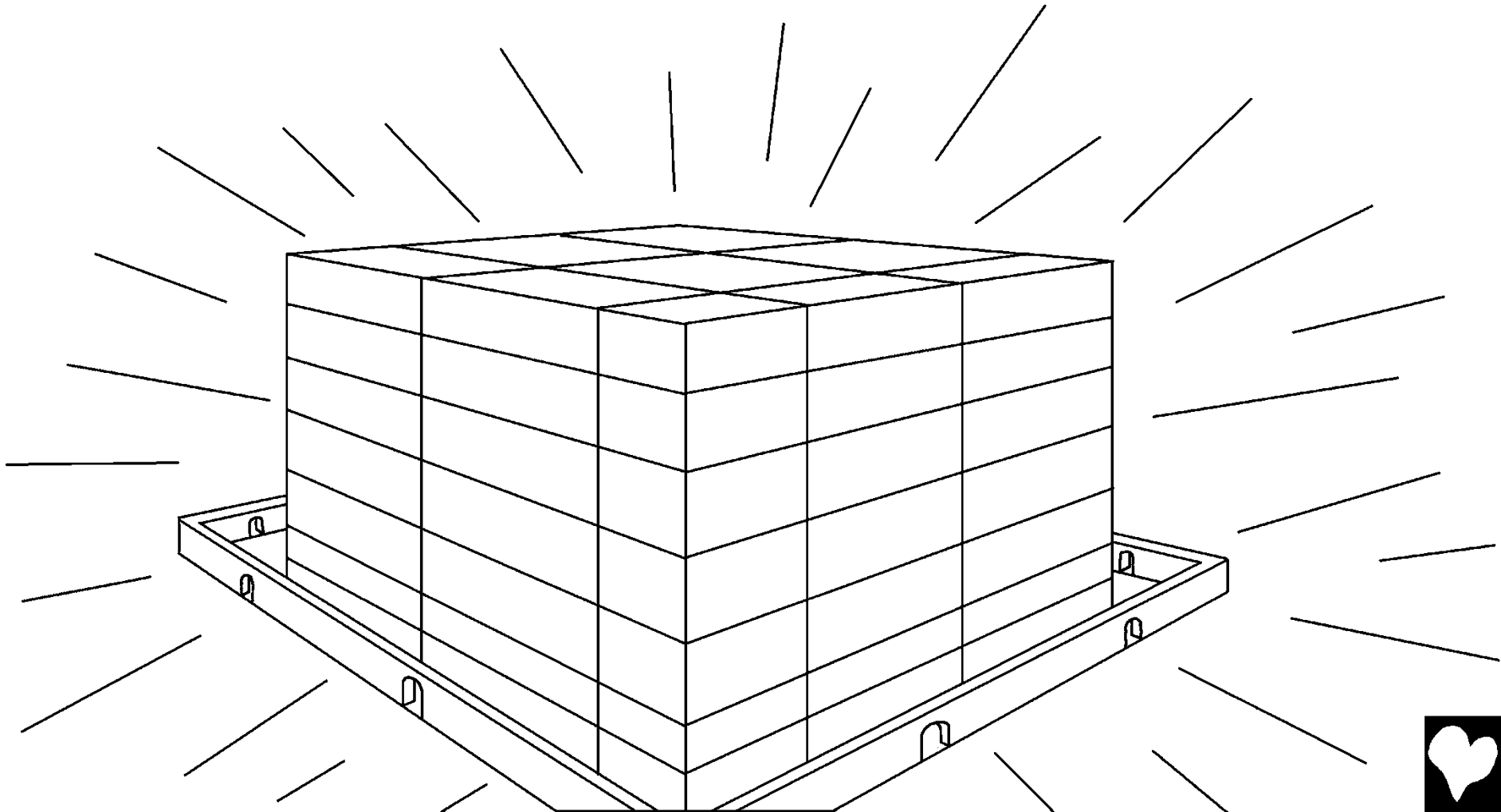

Zelfs de dieren in de Hemel zijn anders. Ze zijn allemaal tam en lief. Wolven en lammetjes eten samen gras. Zelfs machtige leeuwen eten stro, net als de os. De HEER zegt, "Ze zullen niets pijn doen of vernietigen op heel Mijn heilige berg."



Als we rondkijken,
zien we dat er ook
dingen niet zijn in
de Hemel. Geen
boze woorden
worden
gehoord.
Niemand
maakt
ruzie of is
egoïstisch.

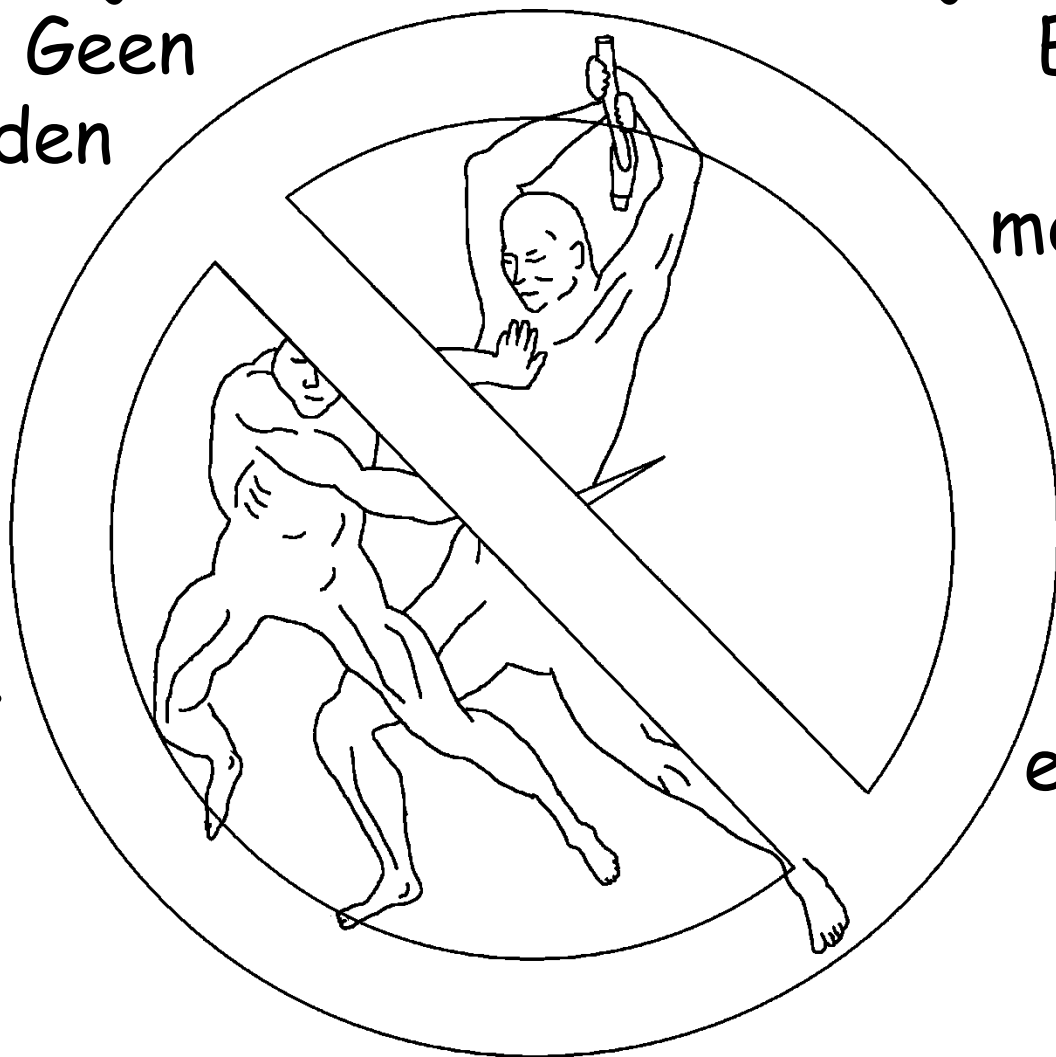

Er zijn geen sloten op de
deur omdat er geen
dieven zijn in de Hemel.

Er zijn geen
leugenaars,
moordenaars,
tovenars
of andere
gestoorde
mensen.
Er is geen
enkele soort
zonde in de
Hemel.



In de Hemel bij God zijn er geen tranen meer. Soms wenen Gods mensen omwille van grote problemen in dit leven. In de Hemel zal God al deze tranen wegvegen.



Er is ook geen dood in de Hemel. Gods mensen zullen voor altijd bij God zijn. Er zijn geen zorgen meer, geen gehuil meer, geen pijn meer. Geen ziekte, geen afscheid, geen begrafenissen.

Iedereen in de Hemel is voor altijd blij bij God.



En het allerbeste is dat de Hemel voor jongens en meisjes is (en ook voor volwassenen) die in Jezus Christus als hun Redder geloofden en hem gehoorzaamd hebben als hun Heer. In de Hemel is er een boek genaamd Het Boek des Levens van het Lam. Het staat vol namen van mensen. Weet jij welke namen er in staan? De namen van alle mensen die in Jezus geloven. Staat jouw naam erin?



The laatste woorden in de Bijbel over de Hemel zijn een wonderlijke uitnodiging. "En de Geest en de bruid zeggen, 'Kom!' En laat diegene komen die 'Kom!' hoort zeggen. En hij die dorst. En wie dan ook die ernaar verlangt, laat hem het levenswater vrij nemen."

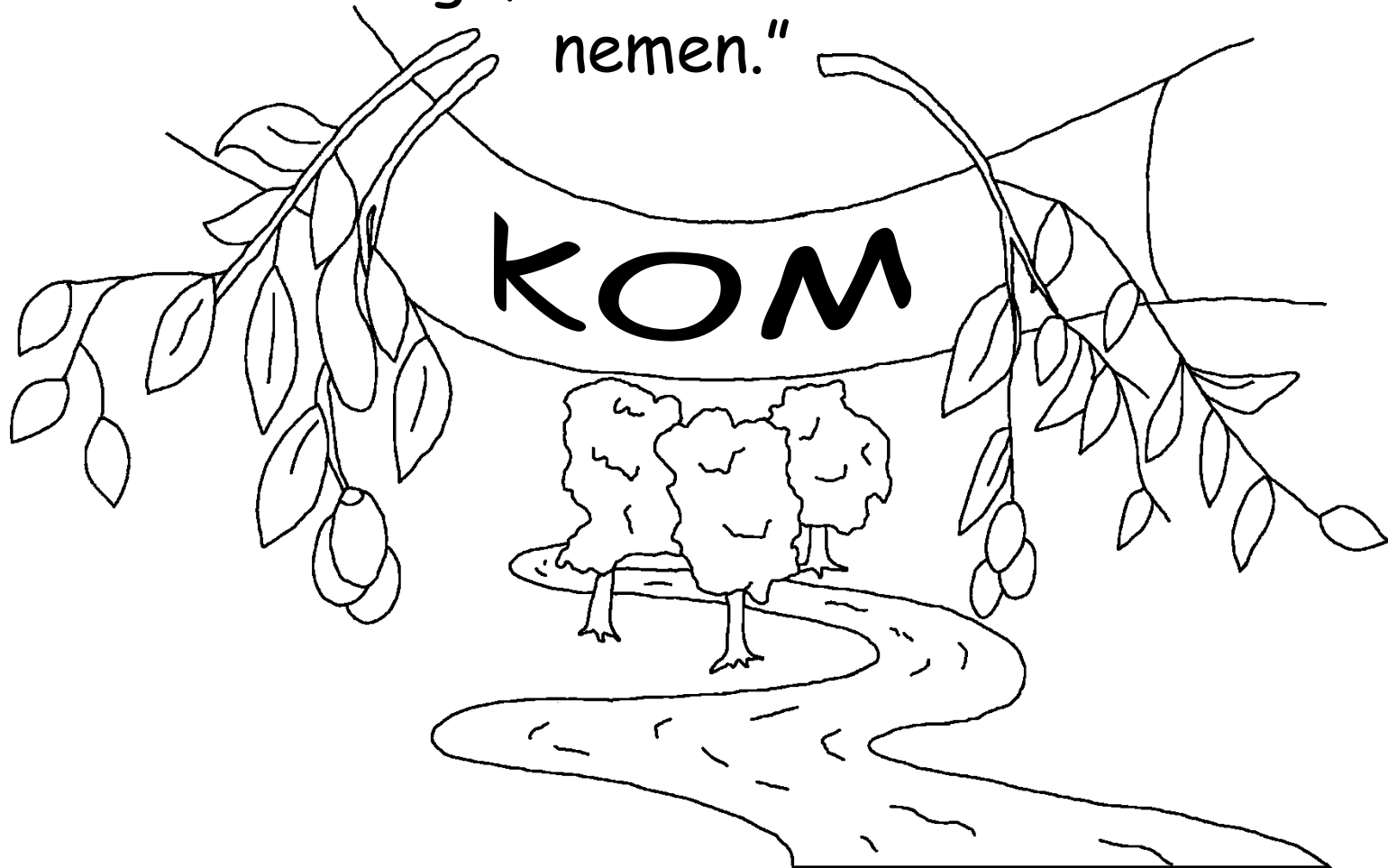

De hemel, de mooie thuis van God

Een verhaal van het Woord van God, de Bijbel,
wordt teruggevonden in

Johannes 14; 2 Korintiërs 5;
Openbaring van Johannes 4, 21, 22

"De ingang van Uw Woorden brengt licht."
Psalm 119:130



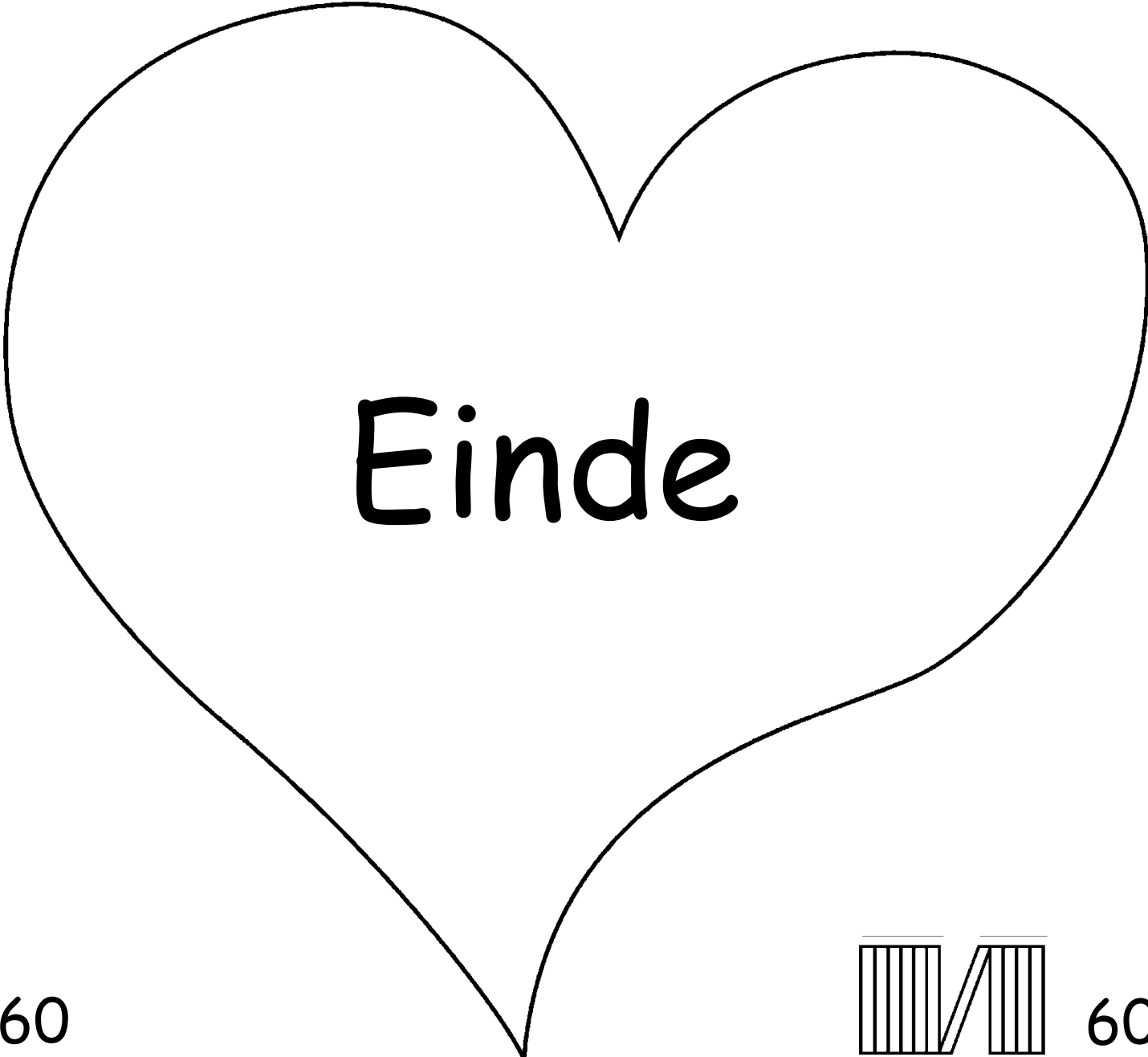

Einde

60

60



Het Bijbelverhaal vertelt ons over de wonderlijke God die ons gemaakt heeft en die wilt dat jij Hem kent.

God weet dat wij slechte dingen gedaan hebben, welke Hij zonden noemt. De straf voor zonden is de dood, maar God houdt zoveel van jou, dat Hij zijn enige Zoon, Jezus, heeft gestuurd om te sterven aan een Kruis en gestraft te worden voor jouw zonden. Daarna kwam Jezus terug tot leven en ging naar huis in de Hemel. Als jij in Jezus gelooft en Hem vraagt om jouw zonden te vergeven, zal Hij het doen! Hij zal komen en in je leven nu, en jij zal voor altijd met Hem leven.

Als jij gelooft dat dit de waarheid is, zeg dit dan tegen God: Lieve Jezus, ik geloof dat Jij God bent, en een mens bent geworden om voor mijn zonden te sterven, en dat Jij nu terug leeft. Kom alstublieft in mijn leven en vergeef mijn zonden, zodat ik nu een nieuw leven kan hebben, en op een dag mag gaan en voor eeuwig bij Jou mag zijn. Help me om U te gehoorzamen en om voor U te leven als Uw kind. Amen.

Lees de Bijbel en praat elke dag met God! Johannes 3:16

