

# બાળકોનું બાઈબલ

રજૂ કરે છે :

શમુએલ, ઈશ્વરનો  
બાળ-સેવક



લેખક : Edward Hughes  
સુચરિત્ર કરનાર : Janie Forest; Alastair Paterson  
અનુકૂલન : Lyn Doerksen  
ભાષાંતર કરનાર : મનોજકુમાર આઈ. ખ્રિસ્તી  
નિર્માતા : Bible for Children  
[www.M1914.org](http://www.M1914.org)

BFC  
PO Box 3  
Winnipeg, MB R3C 2G1  
Canada

©2021 Bible for Children, Inc.

પરવાનગી : આ સાહિત્યનો જ્યાં સુધી તમે વ્યાપર કરતા નથી  
ત્યાં સુધી તમે તેની નકલ છાપી શકો છો.

હાન્રાહ એક ડાહી સ્ત્રી હતી, જેના લગ્ન એલ્કાનાહ નામના એક ન્યાયી  
પુરુષ સાથે થયા હતા. તેઓ બંને ઈશ્વરનું ભજન કરતા અને બીજાઓની  
પર દયા દર્શાવતા હતા. પણ હાન્રાહના જીવનમાં એક બાબતની અછત

હતી. તેને એક બાળક જોઈતું હતું.

અરે, તેને એક બાળકની કેટલી  
બધી જરૂરીઆત હતી! તેણે રાહ  
જોઈ અને પ્રાર્થના કરી અને  
આશા રાખી અને ઘણી રાહ  
જોઈ પણ કોઈ બાળક  
આવ્યું નહીં.

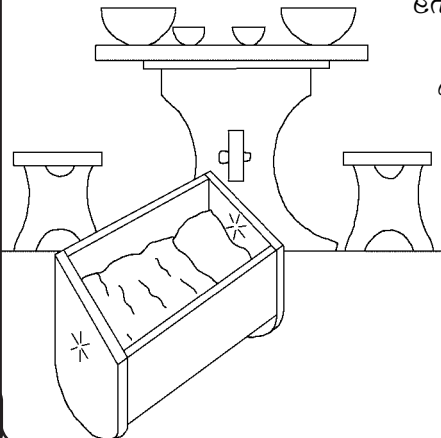

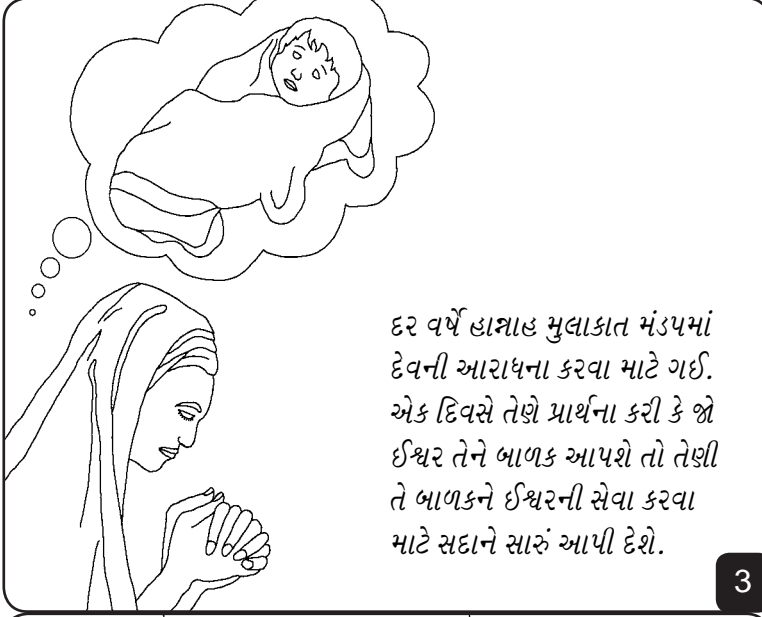

દર વર્ષે હાન્નાહ મુલાકાત મંડપમાં દેવની આરાધના કરવા માટે ગઈ. એક દિવસે તેણે પ્રાર્થના કરી કે જો ઈશ્વર તેને બાળક આપશે તો તેણી તે બાળકને ઈશ્વરની સેવા કરવા માટે સદાને સારું આપી દેશે.

3

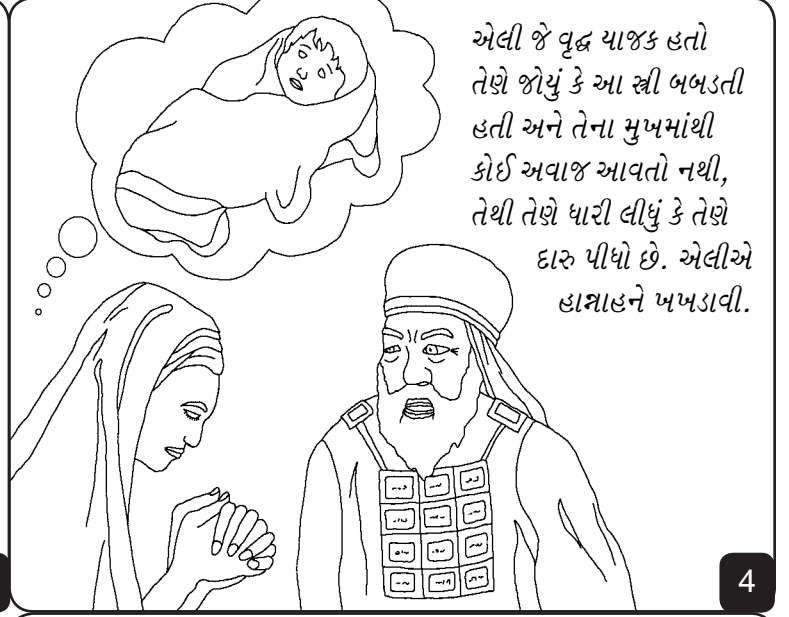

એલી જે વૃદ્ધ યાજક હતો તેણે જોયું કે આ સ્ત્રી બબડતી હતી અને તેના મુખમાંથી કોઈ અવાજ આવતો નથી, તેથી તેણે ધારી લીધું કે તેણે દારુ પીધો છે. એલીએ હાન્નાહને ખબડાવી.

4

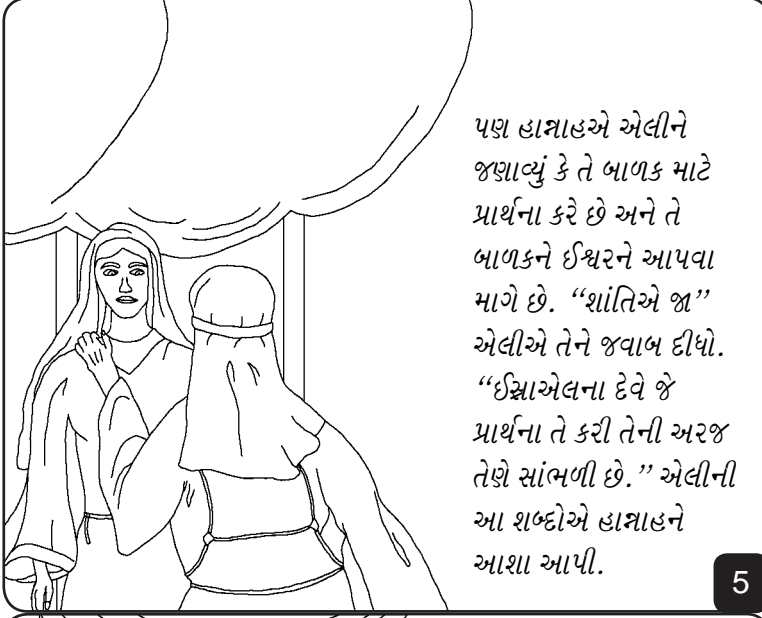

પણ હાન્નાહએ એલીને જણાવ્યું કે તે બાળક માટે પ્રાર્થના કરે છે અને તે બાળકને ઈશ્વરને આપવા માગે છે. “શાંતિએ જા” એલીએ તેને જવાબ દીધો. “ઈઝ્રાએલના દેવે જે પ્રાર્થના તે કરી તેની અરજ તેણે સાંભળી છે.” એલીની આ શબ્દોએ હાન્નાહને આશા આપી.

5

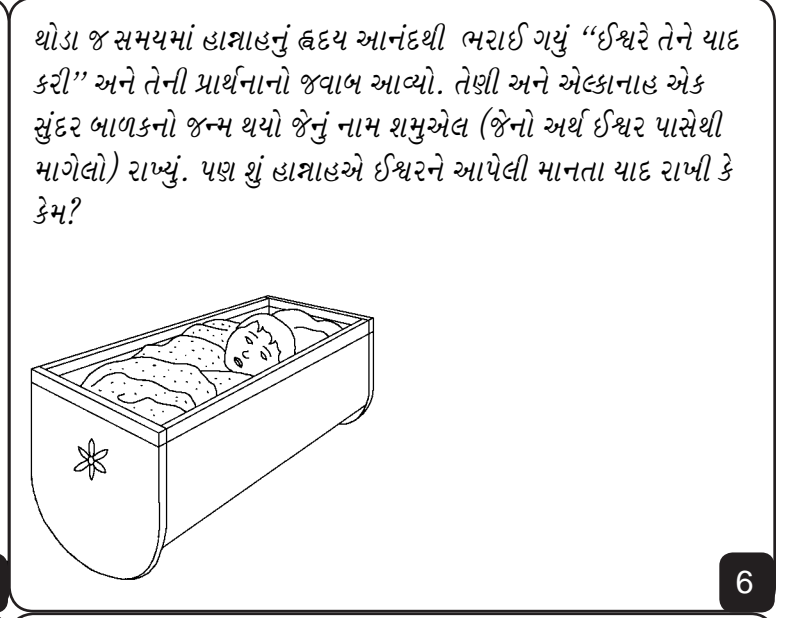

થોડા જ સમયમાં હાન્નાહનું હૃદય આનંદથી ભરાઈ ગયું “ઈશ્વરે તેને યાદ કરી” અને તેની પ્રાર્થનાનો જવાબ આવ્યો. તેણી અને એલ્કાનાહ એક સુંદર બાળકનો જન્મ થયો જેનું નામ શમુએલ (જેનો અર્થ ઈશ્વર પાસેથી માગેલો) રાખ્યું. પણ શું હાન્નાહએ ઈશ્વરને આપેલી માનતા યાદ રાખી કે કેમ?

6

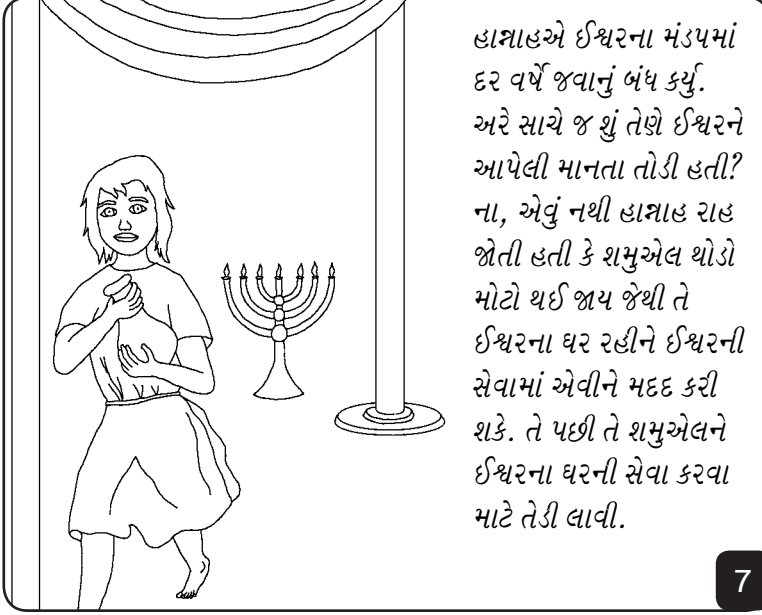

હાન્નાહએ ઈશ્વરના મંડપમાં દર વર્ષે જવાનું બંધ કર્યું. અરે સાચે જ શું તેણે ઈશ્વરને આપેલી માનતા તોડી હતી? ના, એવું નથી હાન્નાહ રાહ જોતી હતી કે શમુએલ થોડો મોટો થઈ જાય જેથી તે ઈશ્વરના ઘર રહીને ઈશ્વરની સેવામાં એવીને મદદ કરી શકે. તે પછી તે શમુએલને ઈશ્વરના ઘરની સેવા કરવા માટે તેડી લાવી.

7



ઈશ્વરે હાન્નાહના વિશ્વાસુપણાને માન આપ્યું. તેથી શમુએલના જન્મ પછી ઈશ્વરે તેણીને ત્રણ દીકરાના દાન આપ્યા. દર વર્ષે હાન્નાહ મુલાકાત મંડપમાં (ઈશ્વરના ઘરમાં) તેનું ભજન કરવા માટે જતી અને દર વર્ષે તે શમુએલ માટે એક અંગરખો સીવી લાવતી.

8

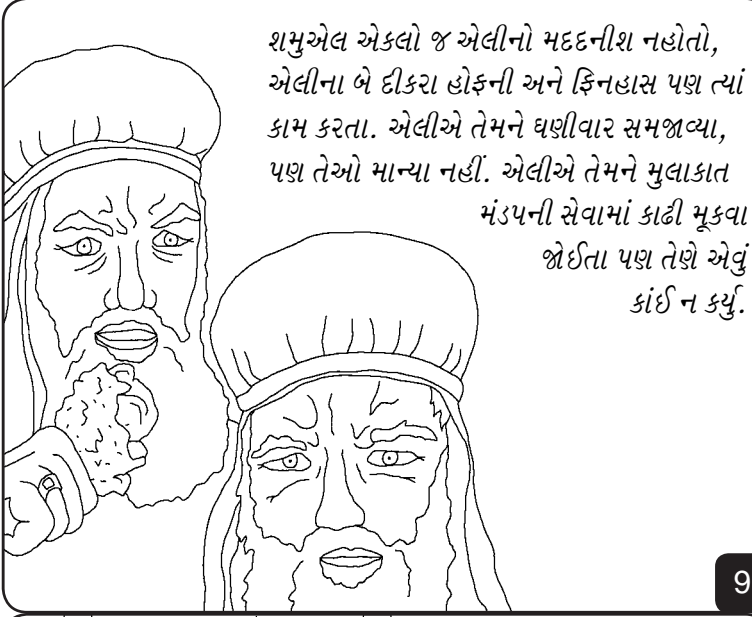

શમુએલ એકલો જ એલીનો મદદનીશ નહોતો, એલીના બે દીકરા હોફની અને ફિનહાસ પણ ત્યાં કામ કરતા. એલીએ તેમને ઘણીવાર સમજાવ્યા, પણ તેઓ માન્યા નહીં. એલીએ તેમને મુલાકાત મંડપની સેવામાં કાઢી મૂકવા જોઈતા પણ તેણે એવું કાંઈ ન કર્યું.

9

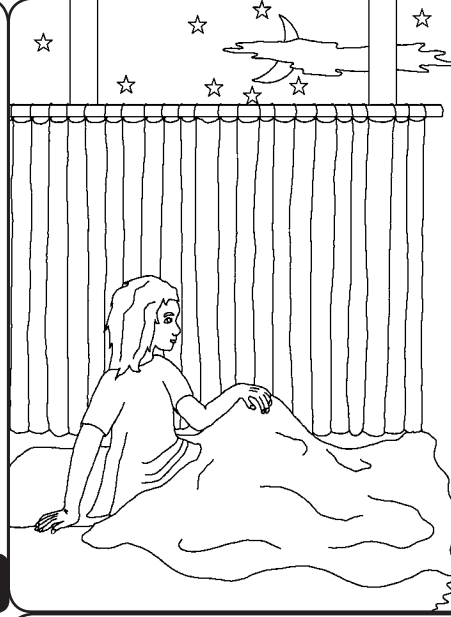

એક રાત્રે શમુએલે કોઈ બોલવતું હોય તેવો અવાજ સાંભળ્યો, બાળક શમુએલને લાગ્યું કે એલી તેને બોલાવી રહ્યા છે. “હા, હું આ રહ્યો” તેણે જવાબ આપ્યો. “મેં તને બોલાવ્યો નથી” એલીએ જવાબ આપ્યો. આમ આવું ત્રણ વાર થયું. ત્યારબાદ એલીને ખબર પડી કે ઈશ્વર શમુએલની સાથે વાત કરવા માંગે છે.

10

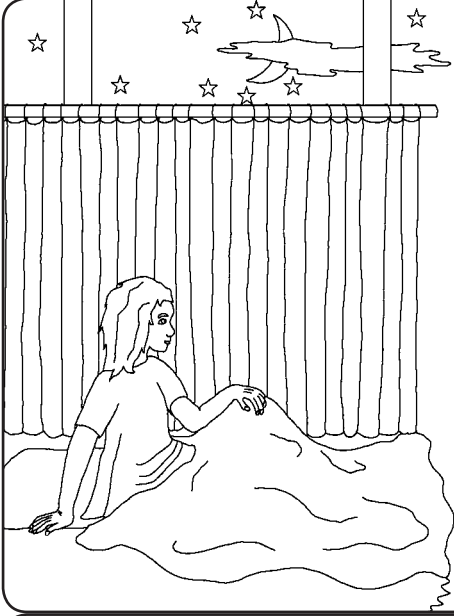

એલીએ શમુએલને સમજાવ્યો કે “હવે તને કોઈ બોલાવે તો તારે કહેવું કે હે યહોવા દેવ બોલો કેમકે તમારો સેવક સાંભળે છે.” અને ઈશ્વરે ફરી શમુએલને બોલાવ્યો પણ ખરો અને ખૂબ જ અગત્યનો સંદેશો આપ્યો.

11

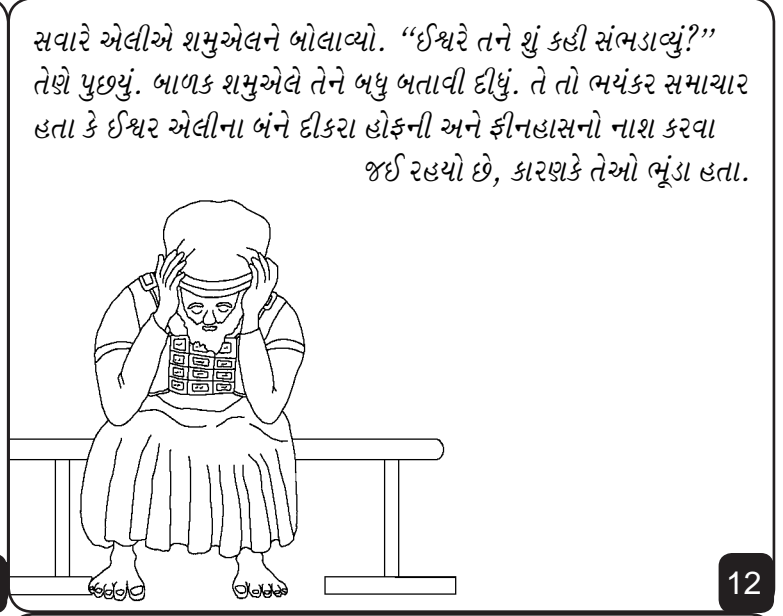

સવારે એલીએ શમુએલને બોલાવ્યો. “ઈશ્વરે તને શું કહી સંભડાવ્યું?” તેણે પુછ્યું. બાળક શમુએલે તેને બધું બતાવી દીધું. તે તો ભયંકર સમાચાર હતા કે ઈશ્વર એલીના બંને દીકરા હોફની અને ફિનહાસનો નાશ કરવા જઈ રહ્યો છે, કારણકે તેઓ ભૂંડા હતા.

12

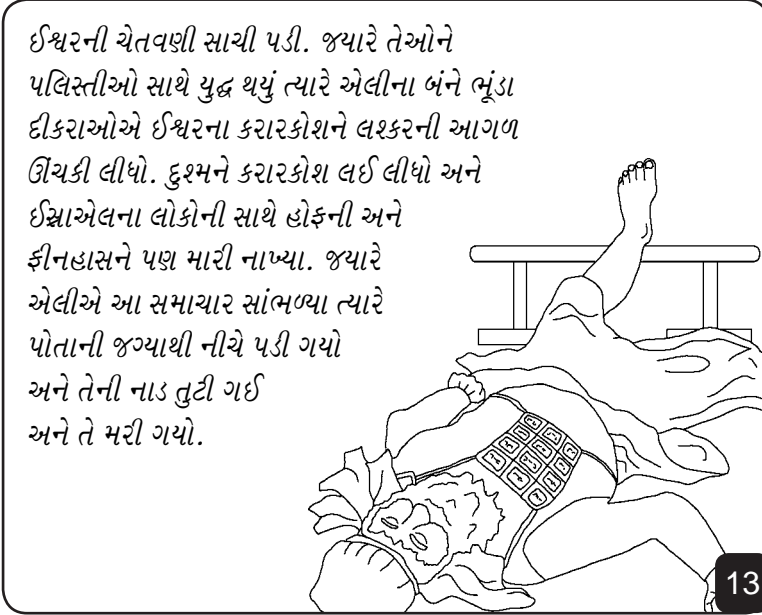

ઈશ્વરની ચેતવણી સાચી પડી. જ્યારે તેઓને પલિસ્તીઓ સાથે યુદ્ધ થયું ત્યારે એલીના બંને ભૂંડા દીકરાઓએ ઈશ્વરના કરારકોશને લશ્કરની આગળ ઊંચકી લીધો. દુશ્મને કરારકોશ લઈ લીધો અને ઈસ્રાએલના લોકોની સાથે હોફની અને ફિનહાસને પણ મારી નાખ્યા. જ્યારે એલીએ આ સમાચાર સાંભળ્યા ત્યારે પોતાની જગ્યાથી નીચે પડી ગયો અને તેની નાડ તુટી ગઈ અને તે મરી ગયો.

13

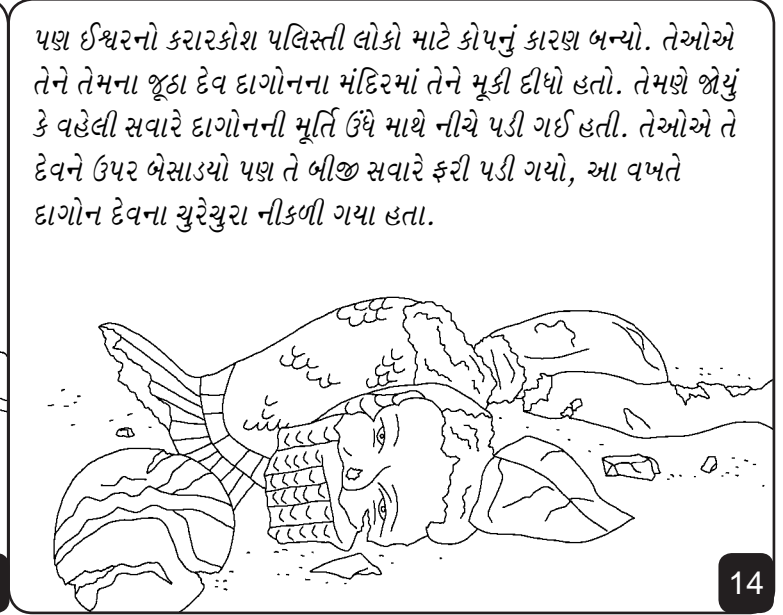

પણ ઈશ્વરનો કરારકોશ પલિસ્તી લોકો માટે કોપનું કારણ બન્યો. તેઓએ તેને તેમના જૂઠા દેવ દાગોનના મંદિરમાં તેને મૂકી દીધો હતો. તેમણે જોયું કે વહેલી સવારે દાગોનની મૂર્તિ ઉંધે માથે નીચે પડી ગઈ હતી. તેઓએ તે દેવને ઉપર બેસાડ્યો પણ તે બીજી સવારે ફરી પડી ગયો, આ વખતે દાગોન દેવના ચુરેચુરા નીકળી ગયા હતા.

14

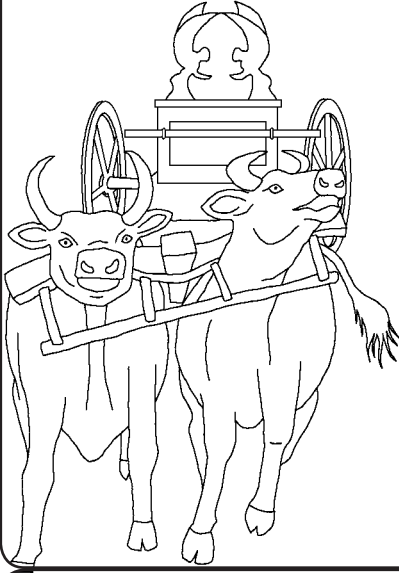

પલિસ્તીઓ મધ્યે માંદગી અને મૃત્યુ આવી પહોંચ્યા. તે તપાસવા માંગતા કે શું ઈશ્વર તેમને શિક્ષા કરી રહ્યો હતો તેથી તેમણે તેને એ ગાયોને અને તે દેવના કોશને બહાર ઈસ્રાએલીઓ પાસે મોકલ્યો. પણ તેઓએ તેના વાહરડાને રાખી લીધા. “જો આ ગાયો પોતાના વાહરડાઓને મૂકીને ઈસ્રાએલીની સીમમાં જતી રહેશે તો તેને અર્થ કે આ ઈશ્વરે કર્યું છે.” તેઓએ કહ્યું. તે પ્રમાણે ગાયો ગઈ.

15



ત્યારબાદ શમુએલ જે હવે જુવાન થઈ ચૂક્યો હતો તેણે ઈસ્રાએલના લોકો સાથે વાત કરી. “જો તમે તમારા પુરા હૃદયથી ઈશ્વર તરફ વળશો તો તમારો દેવ તમને ... તમારા શત્રુ પલિસ્તીઓના હાથમાંથી છોડાવશે.” લોકો ઈશ્વરના વિશ્વાસુ પ્રબોધક ની આગળ આધિન થયા. જ્યાં સુધી શમુએલ તે સર્વ દિવસો પર્યંત ઈશ્વરનો હાથ પલિસ્તીઓની વિરુદ્ધ જ રહ્યો.

16

શમુએલ, ઈશ્વરનો બાળ-સેવક

બાઈબલ, ઈશ્વરના વચનમાંથી વાર્તા

જે આપણને મળે છે,

૧ શમુએલ ૧-૭

“તમારા વચનનો પ્રવેશ પ્રકાશ આપે છે.”

ગીતશાસ્ત્ર ૧૧૯:૧૩૦

17

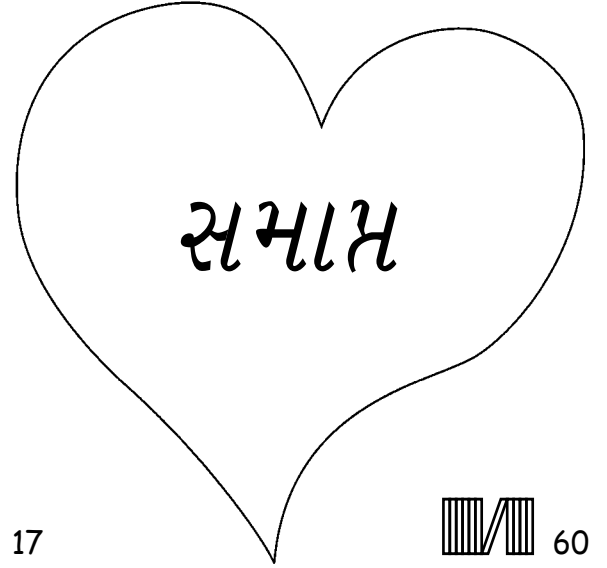

17

60 18

આ બાઈબલની વાર્તા જણાવે છે. આપણને કોણે બનાવ્યા અને તે ઈચ્છે છે કે તમે તેને ઓળખો.

ઈશ્વર જાણે છે કે આપણે ખરાબ બાબત કરી કે જેને તે પાપ કહે છે. પાપની શિક્ષા મરણ છે, પણ ઈશ્વર આપણને ખૂબ જ પ્રેમ કરે છે. જેથી તેણે પોતાનો એકનો એક દિકરો, ઈસુ તેને મોકલી આપ્યો છે, જે વધસ્તંભ પર મરી જઈને તમારા પાપની શિક્ષાને ઉઠાવી લીધી છે. ત્યાર બાદ પ્રભુ ઈસુ જીવતા પાછા ઉઠીને પોતાનું ઘર જે સ્વર્ગ છે તેમાં ગયા છે. તમે ઈસુ પર વિશ્વાસ રાખો છો તમે તમારા પાપોની માફી માટે તેની પાસે માંગી શકો છો, તે તમારા પાપ માફ કરશે, તે તમારી પાસે હૃદયમાં અંદર આવીને તમારી સાથે રહેશે અને તમે સદાકાળ તેની સાથે રહી શકશો.

જો તમે આ સત્યને સ્વીકારો છો તો તમે આ કહો:

પ્રિય ઈસુ, હું માનું છું કે તમે ઈશ્વર છો, અને મારા પાપો માટે મૃત્યુ પામવા માણસ બન્યા, તમે આજે જીવીત છો, કૃપા કરી તમે મારા જીવનમાં આવો અને મારા પાપોની માફી આપો. જેથી મને નવું જીવન પ્રાપ્ત થાય અને હું સદા તમારી સાથે રહી શકું. તમારી આજ્ઞાઓ પાળવા માટે મને મદદ કરો જેથી હું તમારું બાળક બની શકું. આમીન.

બાઈબલ વાંચો અને ઈશ્વરની સાથે દરરોજ વાત કરો યોહાન ૩:૧૬

19

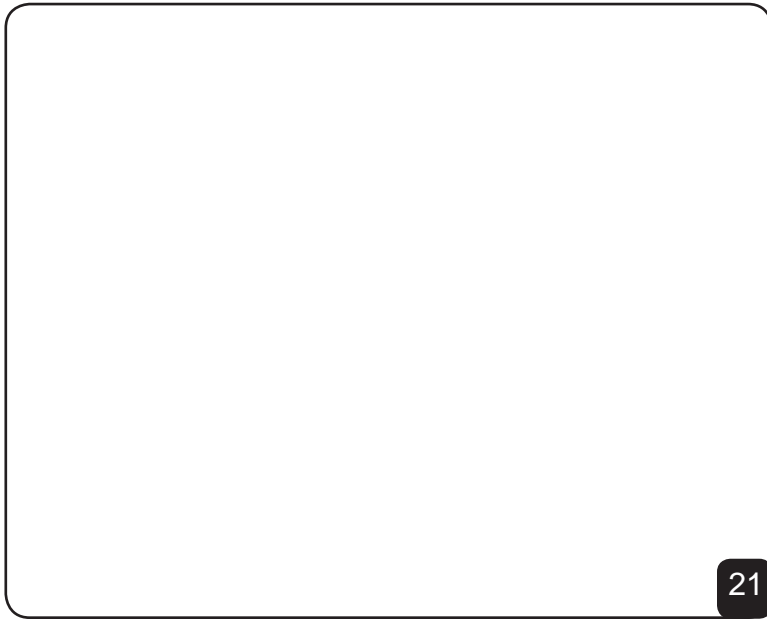

21

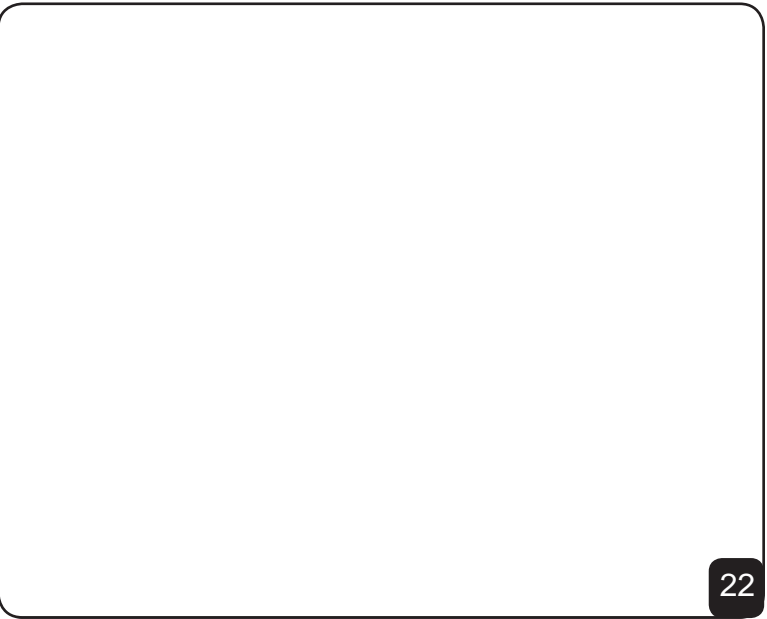

22

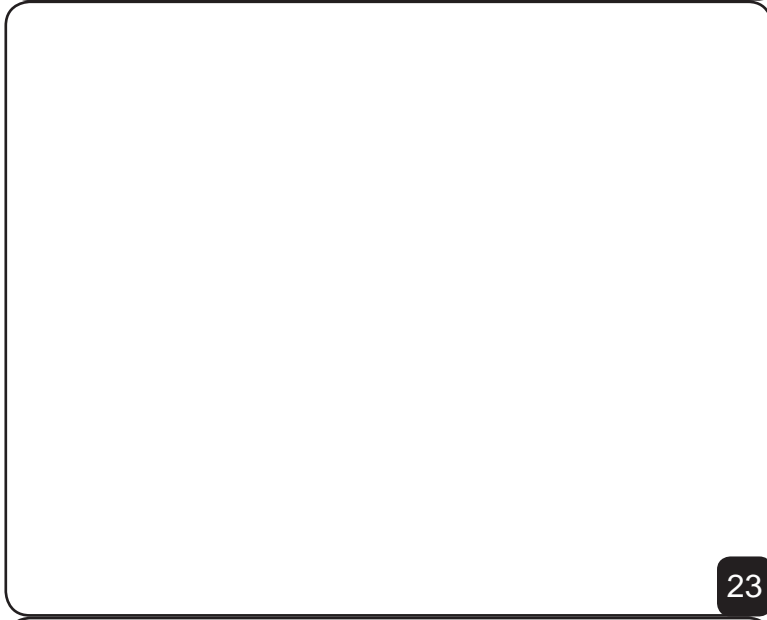

23

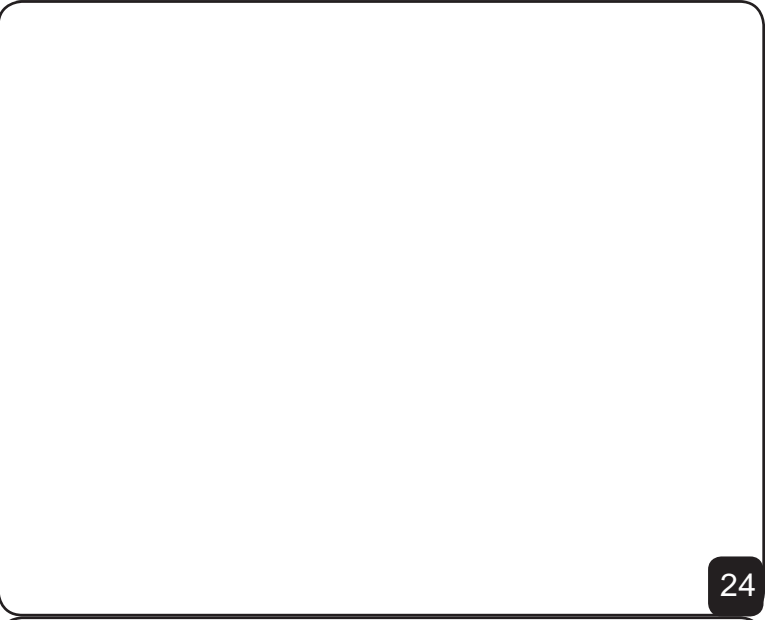

24

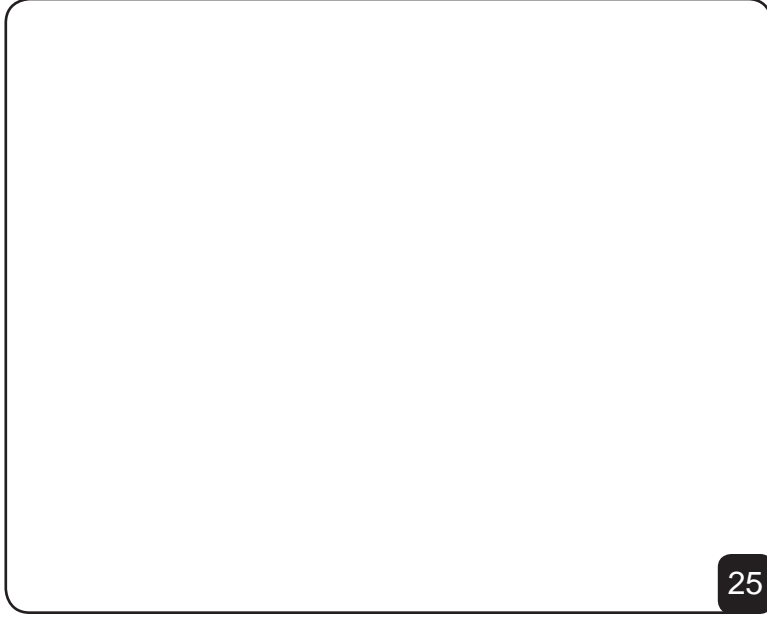

25

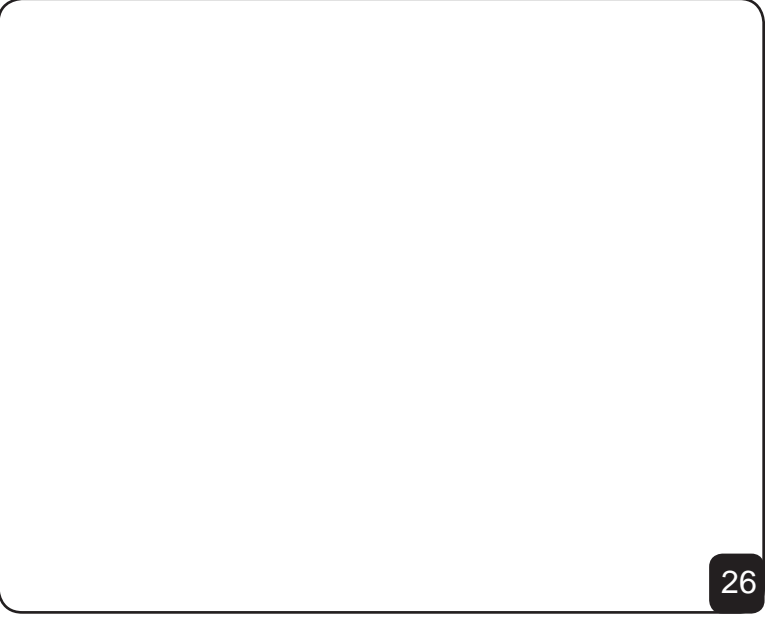

26

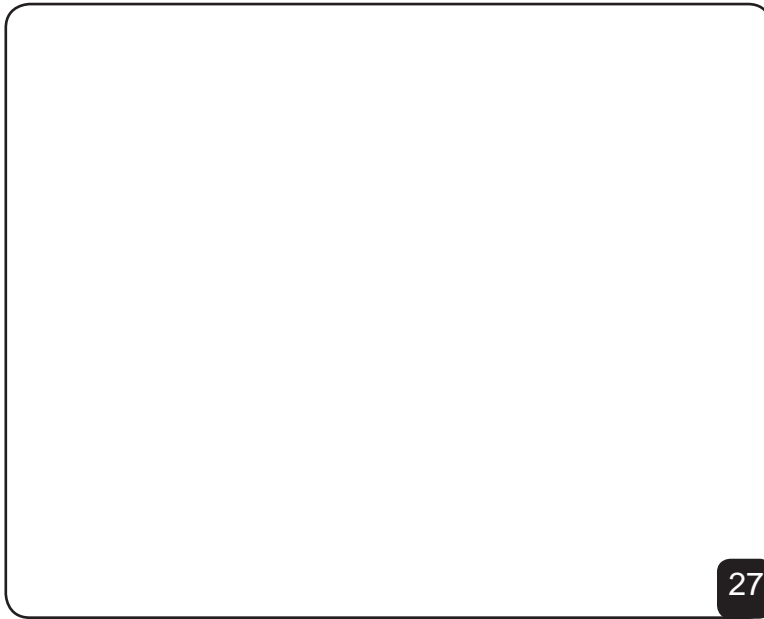

27

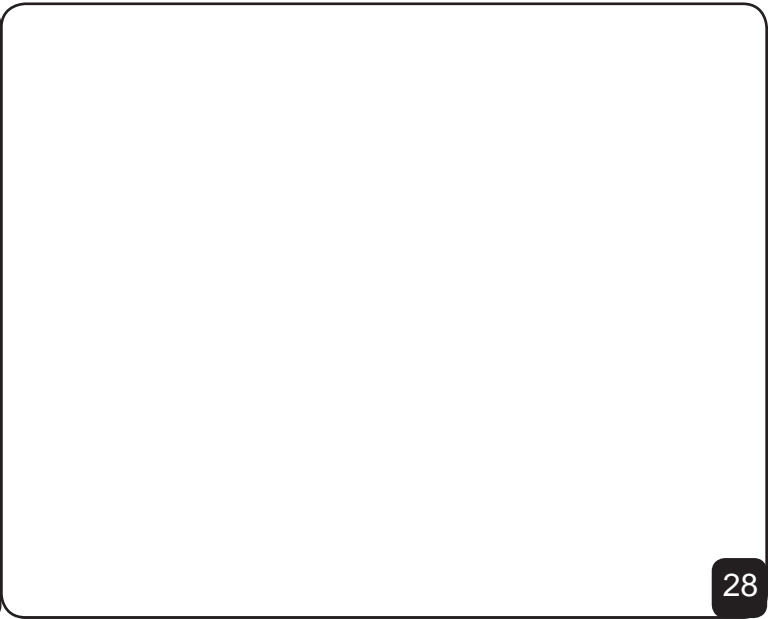

28

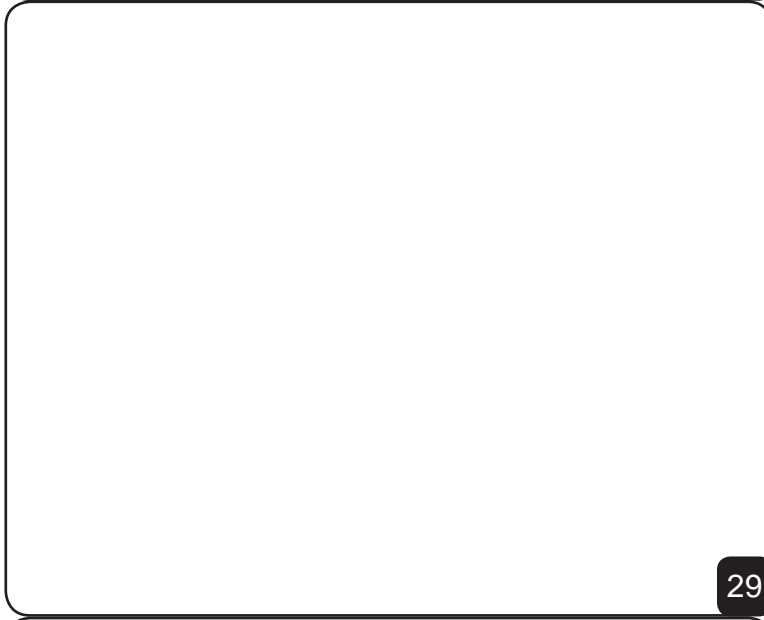

29

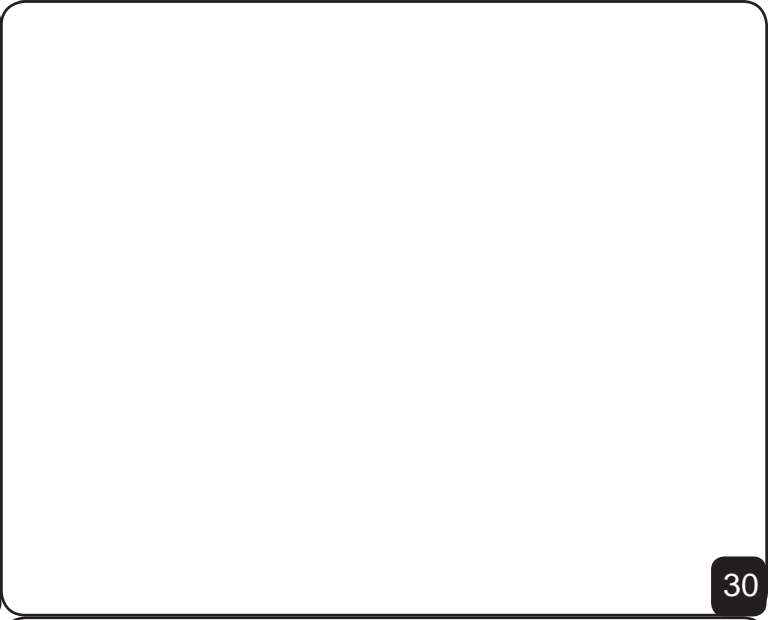

30

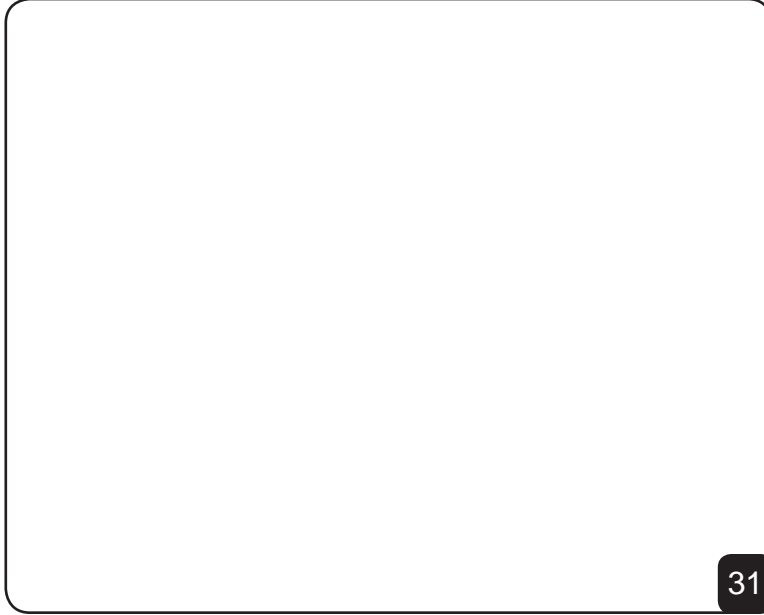

31

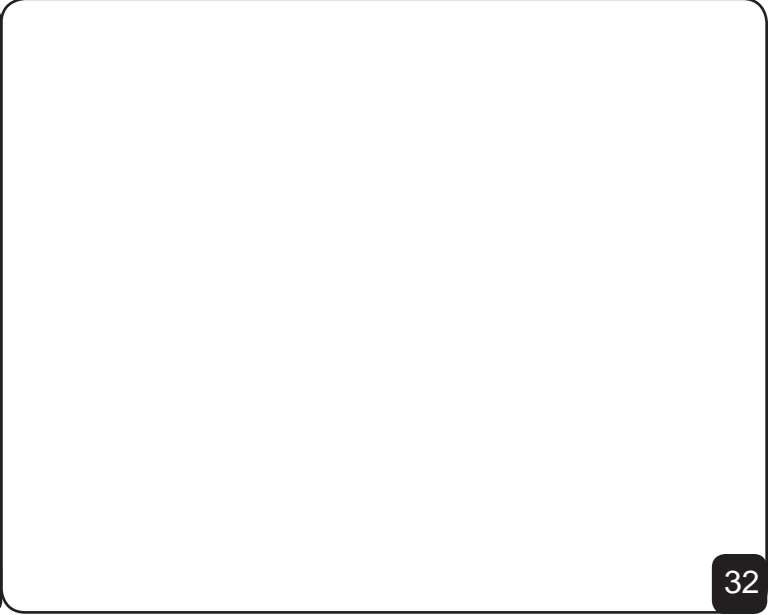

32