

બાળકોનું બાઈબલ

રજૂ કરે છે :

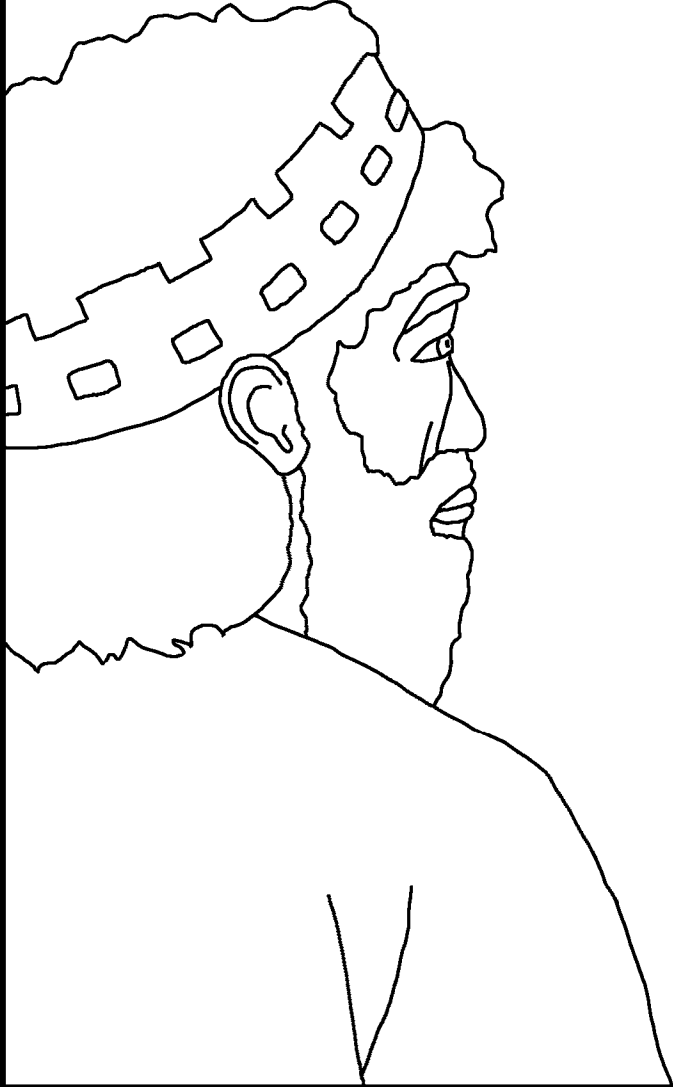

દાઉદ રાજા

ભાગ - ૨



લેખક : Edward Hughes
સુચરિત્ર કરનાર : Lazarus; Alastair Paterson
અનુકૂલન : Ruth Klassen
ભાષાંતર કરનાર : મનોજકુમાર આઈ. ખ્રિસ્તી
નિર્માતા : Bible for Children
www.M1914.org

BFC
PO Box 3
Winnipeg, MB R3C 2G1
Canada

©2021 Bible for Children, Inc.
પરવાનગી : આ સાહિત્યનો જ્યાં સુધી તમે વ્યાપર કરતા નથી
ત્યાં સુધી તમે તેની નકલ છાપી શકો છો.



દાઉદ દક્ષિણ ઈસ્રાએલ યહૂદાનો
રાજા બન્યો હતો. પણ બાકીના
ઈસ્રાએલ લોકોએ ઈસબોશેથ જે
શાઉલનો દીકરો હતો તેને
રાજા બનાવ્યો. ત્યાં સાત
દિવસ માટે આંતરિક
યુદ્ધ ચાલ્યું. પણ
દાઉદ વધુને વધુ
બળવાન
થતો રહ્યો.



આખરે ઈસબોસેથને પોતાના સેનિકોએ તેને મારી નાંખ્યો.



ત્યાર બાદ ઈસ્રાયેલના બધા કુળોએ આવીને દાઉદને ઈસ્રાયેલનો રાજા થવા અભિષિક્ત કર્યો. આખરે દાઉદ આખા દેશનો રાજા બન્યો.



રાજા દાઉદે સૌથી પ્રથમ યરુશાલેમને જીતી લીધું. જે દાઉદનું શહેર તરીકે ઓળખાયું. તેણે તેને પોતાના શત્રુના વિરુદ્ધમાં કિલ્લેબંધ નગર બનાવ્યું. યરુશાલેમથી દાઉદનું લશ્કર પલિસ્તીઓને તથા બીજા દુશ્મનો સામે લડીને જીત પામવા માટે નીકળ્યું.

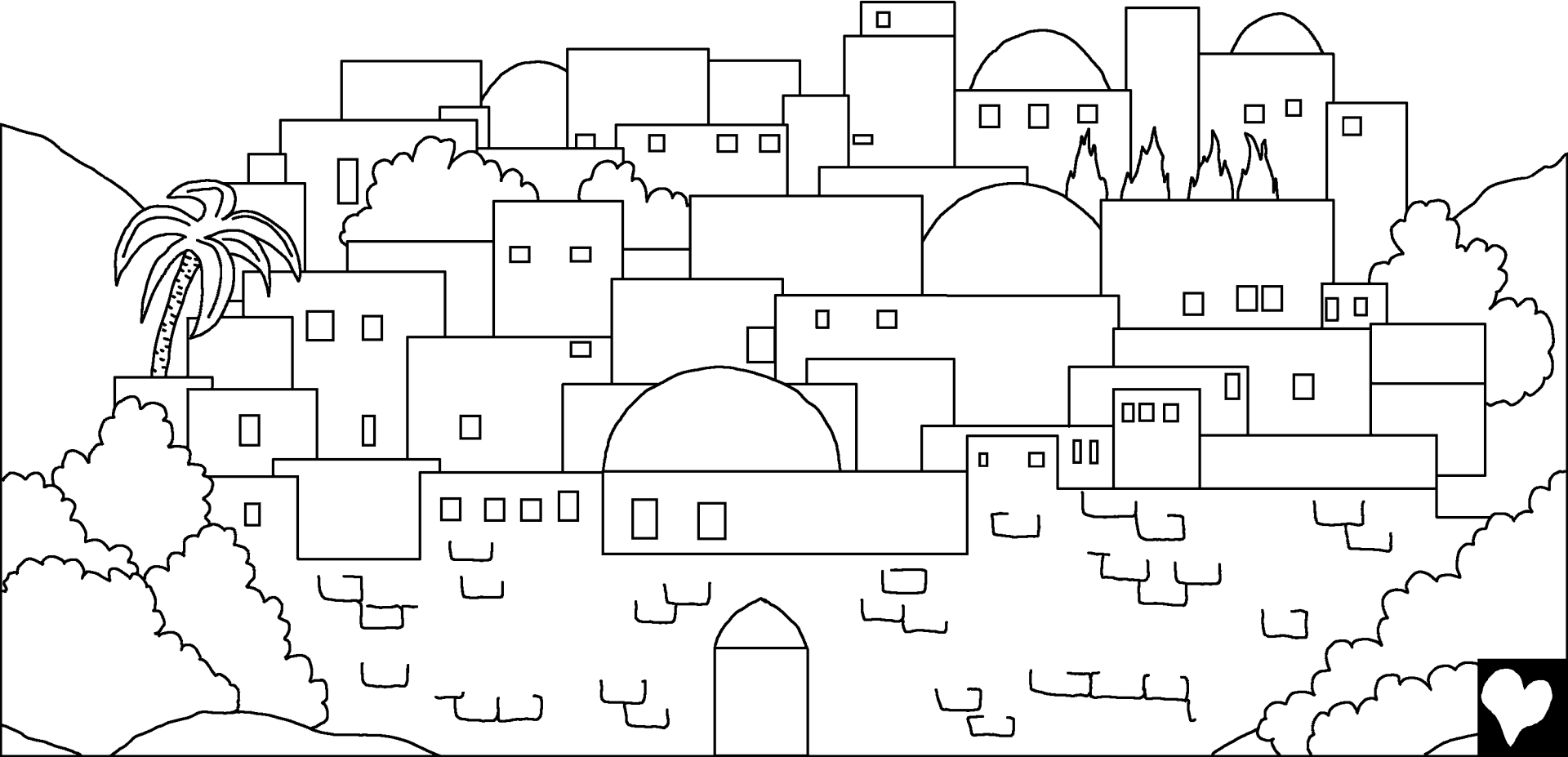

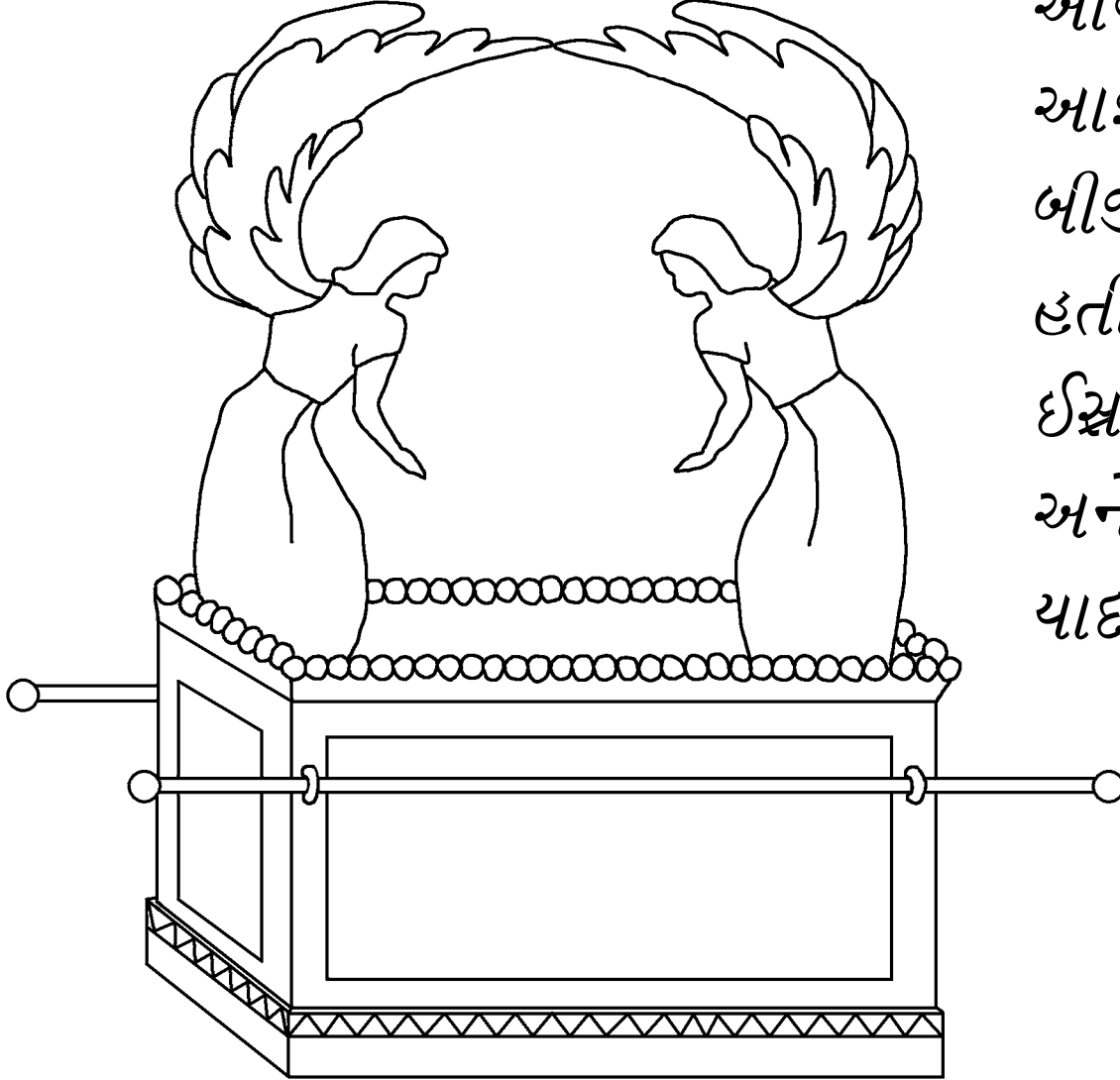

ત્યારબાદ દાઉદ રાજા ઈશ્વરનો
કરારકોશ યરુશાલેમમાં લઈને
આવ્યો. આ કરારકોશમાં દસ
આજ્ઞાઓ તથા ઈશ્વરે આપેલી
બીજી વસ્તુઓ મૂકવામાં આવી
હતી. આ કરારકોશ
ઈસ્રાએલને ઈશ્વરની પવિત્રતા
અને તેની આજ્ઞા માનવાનું
યાદ કરાવતા હતાં.



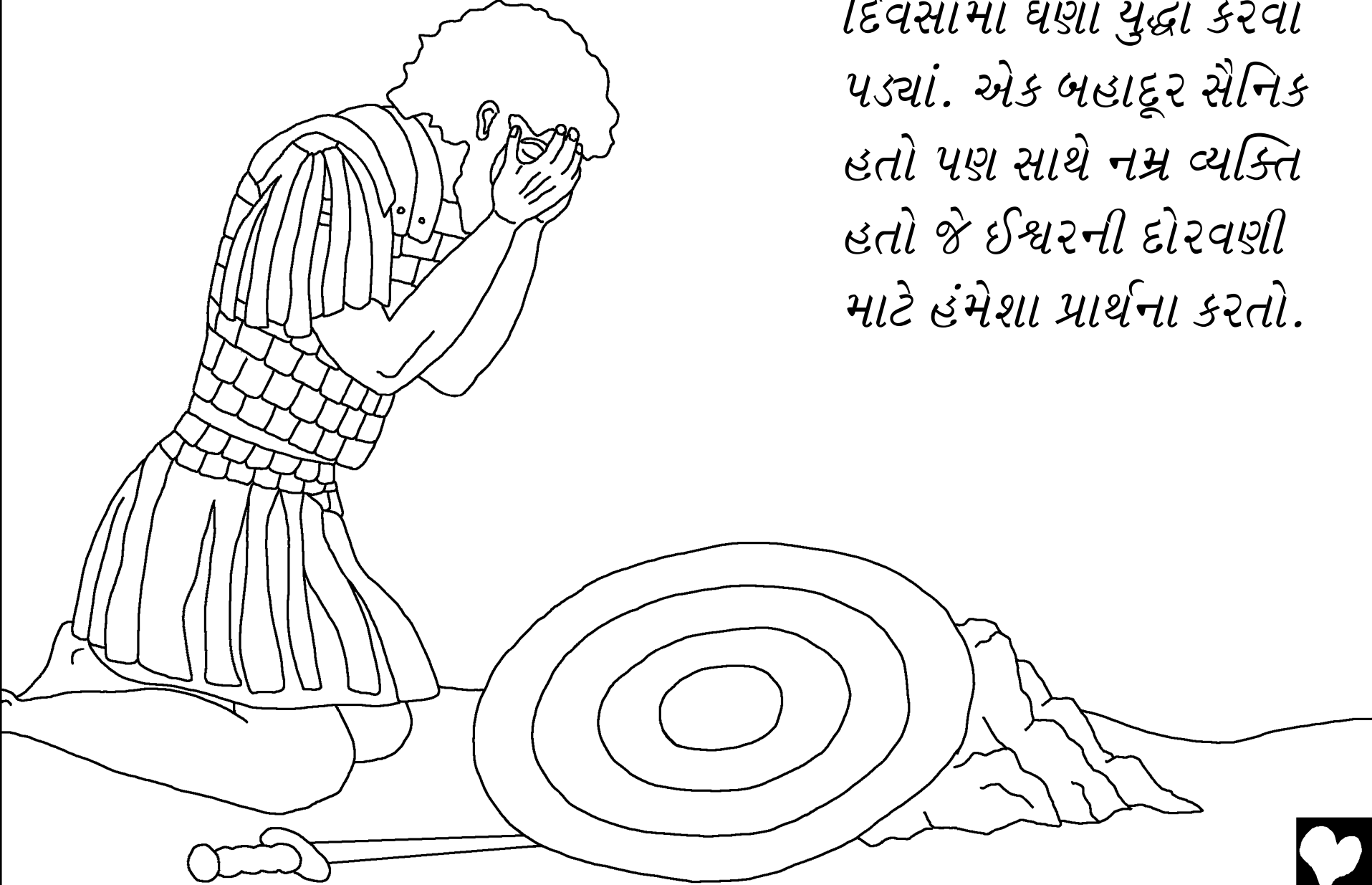

દાઉદ રાજાને શરૂઆતના
દિવસોમાં ઘણા યુદ્ધો કરવા
પડ્યાં. એક બહાદૂર સૈનિક
હતો પણ સાથે નમ્ર વ્યક્તિ
હતો જે ઈશ્વરની દોરવાણી
માટે હંમેશા પ્રાર્થના કરતો.





દાઉદને માઠું લાગતુ હતું કે
તે સારા મહેલમાં રહેતો હતો
જ્યારે ઈસ્રાએલનો કરારકોશ
તંબુ અને રાવટીઓમાં રહેતો
હતો. દાઉદે નિર્ણય લીધો કે તે
ઈશ્વરનું મંદિર બનાવશે.

નાથાન પ્રબોધકે પણ
તેને કહ્યું એ તો
બહુ જ સારી
બાબત અને
એમ કરવું જ
જોઈએ.



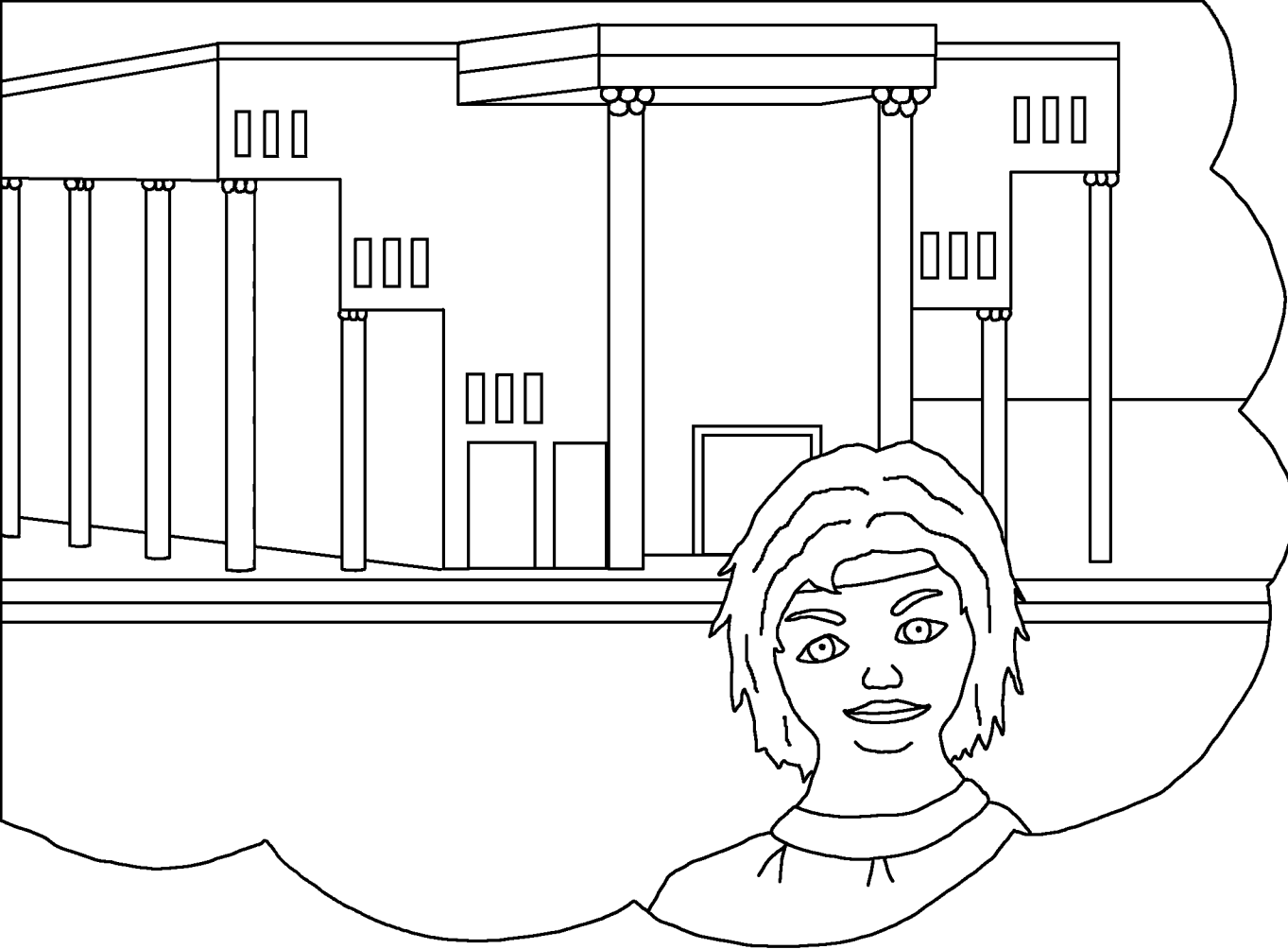

પણ તે રાત્રે ઈશ્વરે
દાઉદ માટે સંદેશો

મોકલ્યો. “મારા દાસ દાઉદ, દેવ યહોવા પોતે ઘર બતાવશે.
જ્યારે તારા દિવસો પૂરા થશે ત્યારે તું તારા પિતાની સાથે શાંતિએ સૂઈ
જઈશ. ત્યાર પછી તારો દીકરો રાજા થશે. તે મારા માટે ઘર બનાવશે
અને હું તેનું રાજ્યાસન સદાકાળને માટે સ્થાપિત કરીશ.”



દાઉદ શાઉલના ઘરમાંથી બચેલાને મદદ કરવા
માંગતો હતો. તેને તેમાંથી યોનાથાનનો દીકરો મળી
આવ્યો. જે પગે લંગડો હતો. “તું રાજાના ટેબલ
પર રાજાઓના બીજા દીકરાઓની જેમ
ભોજન જમશે.” દાઉદે કહ્યું. દાઉદે
મફીબોશેથ પર દયા દર્શાવી
કારણ કે તેનો પિતા
યોનાથાન દાઉદનો
ગાઠ મિત્ર
હતો.

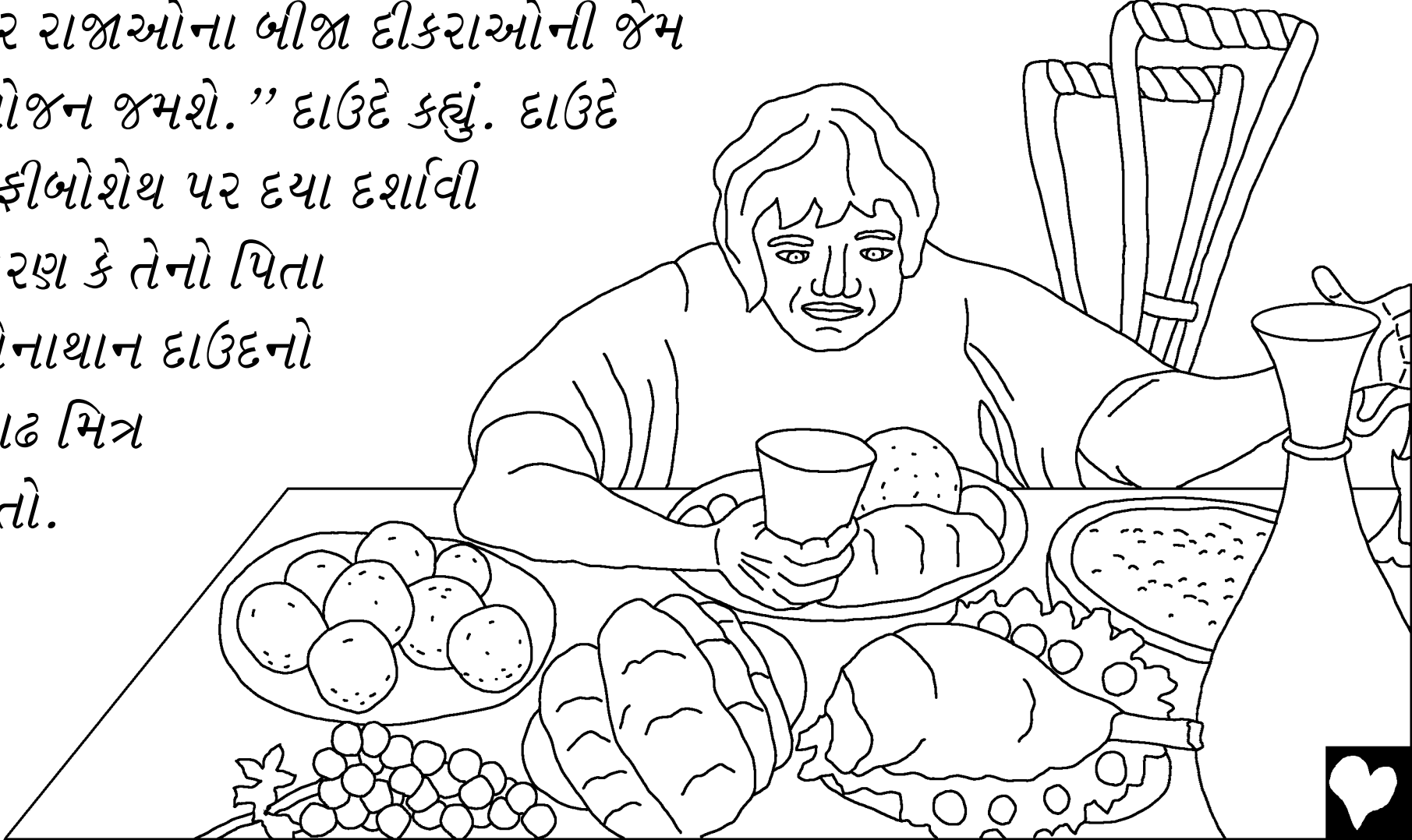

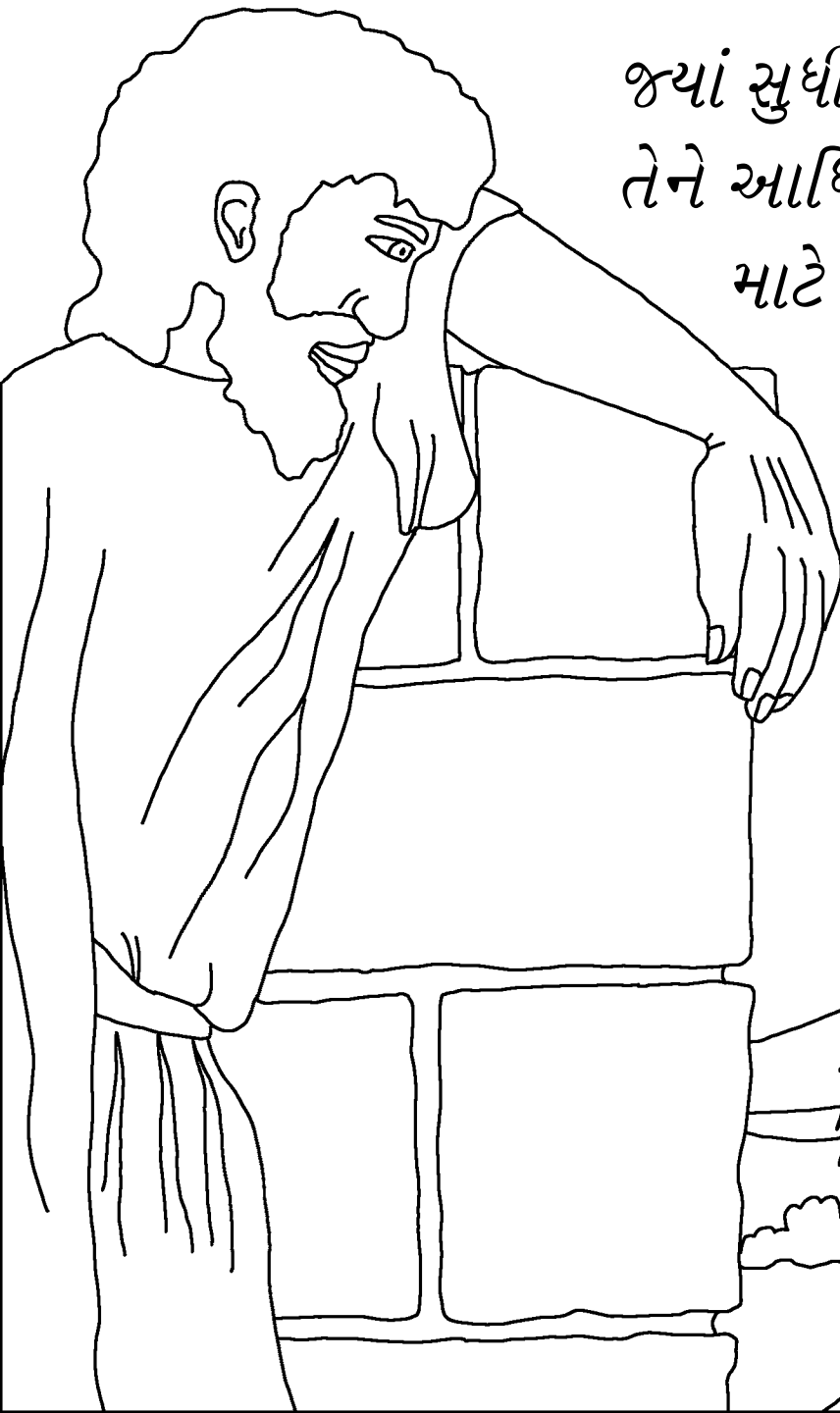

જ્યાં સુધી દાઉદે ઈશ્વર પર ભરોસો મૂક્યો અને તેને આધિન થયો ત્યાં સુધી ઈશ્વરે તેને આબાદ થવા માટે મદદ કરી. પણ એક દિવસે તેના જીવનમાં એક ભયંકર ઘાયાનો દિવસ આવ્યો. તેણે પોતાના સૈન્યને લડવા માટે મોકલ્યું. જ્યારે તે યરુશાલેમમાં પોતાના મહેલમાં રહ્યો. એક સાંજે તે સૂઈ ન શક્યો. તે પોતાના મહેલની અગાશી પર નીકળીને શહેરની ઉપર નજર રાખવા લાગ્યો.



દાઉદે એક સુંદર સ્ત્રીને સ્નાન કરતા જોઈ.
તેનું નામ બાથશેબા હતું. તેનો પતિ દાઉદ
રાજાના સૈન્યમાં સારો સૈનિક હોવ છતાં
દાઉદે બાથશેબા સાથે પાપ કર્યું. જ્યારે
બાથશેબાએ તેને કહી મોકલાવ્યું કે તેને
બાળક થવાનું છે, તેથી દાઉદને ખબર પડી
કે તેનું પાપ તેની આગળ આવ્યું છે.

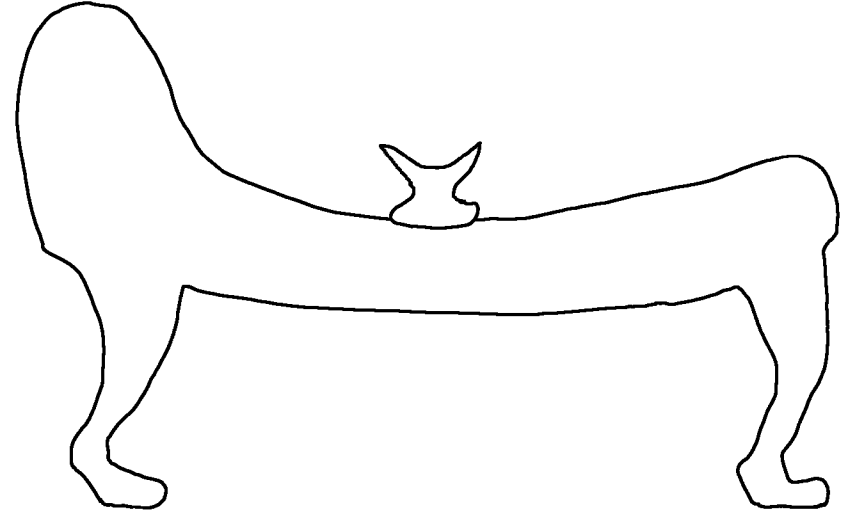
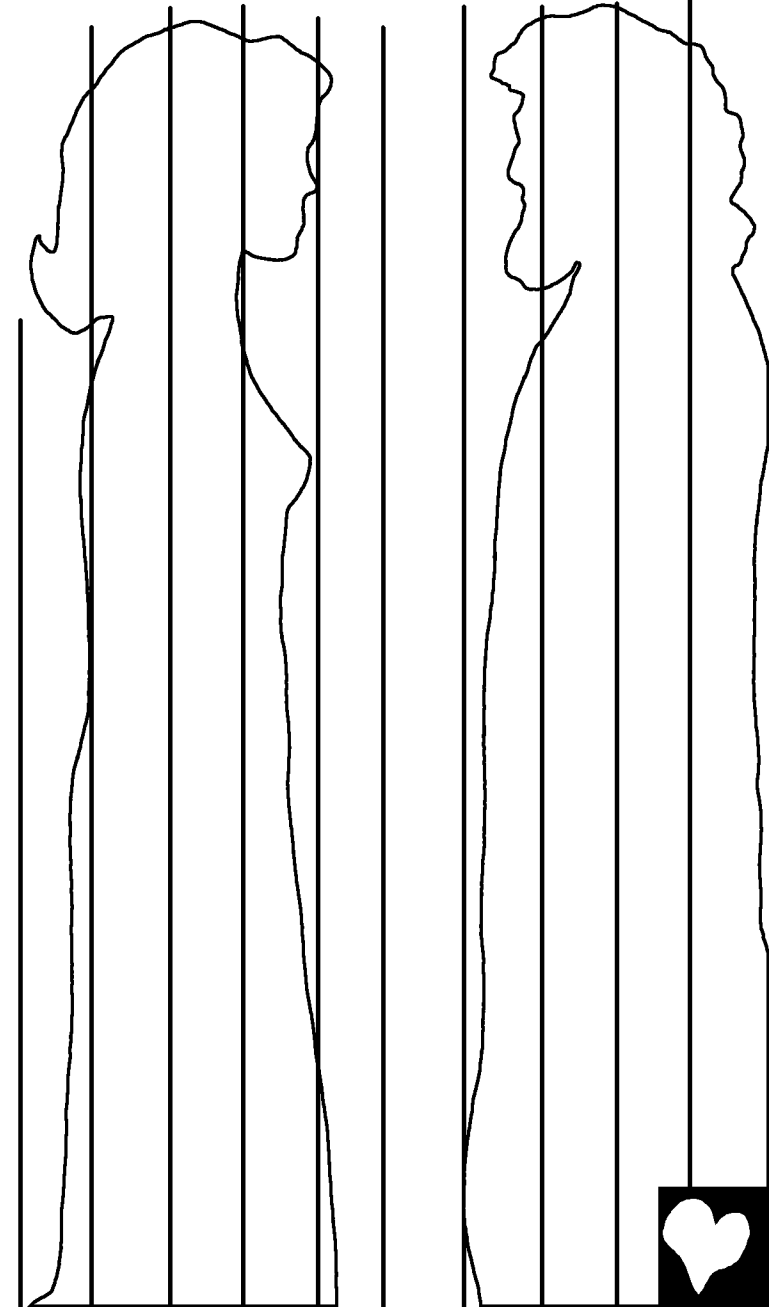

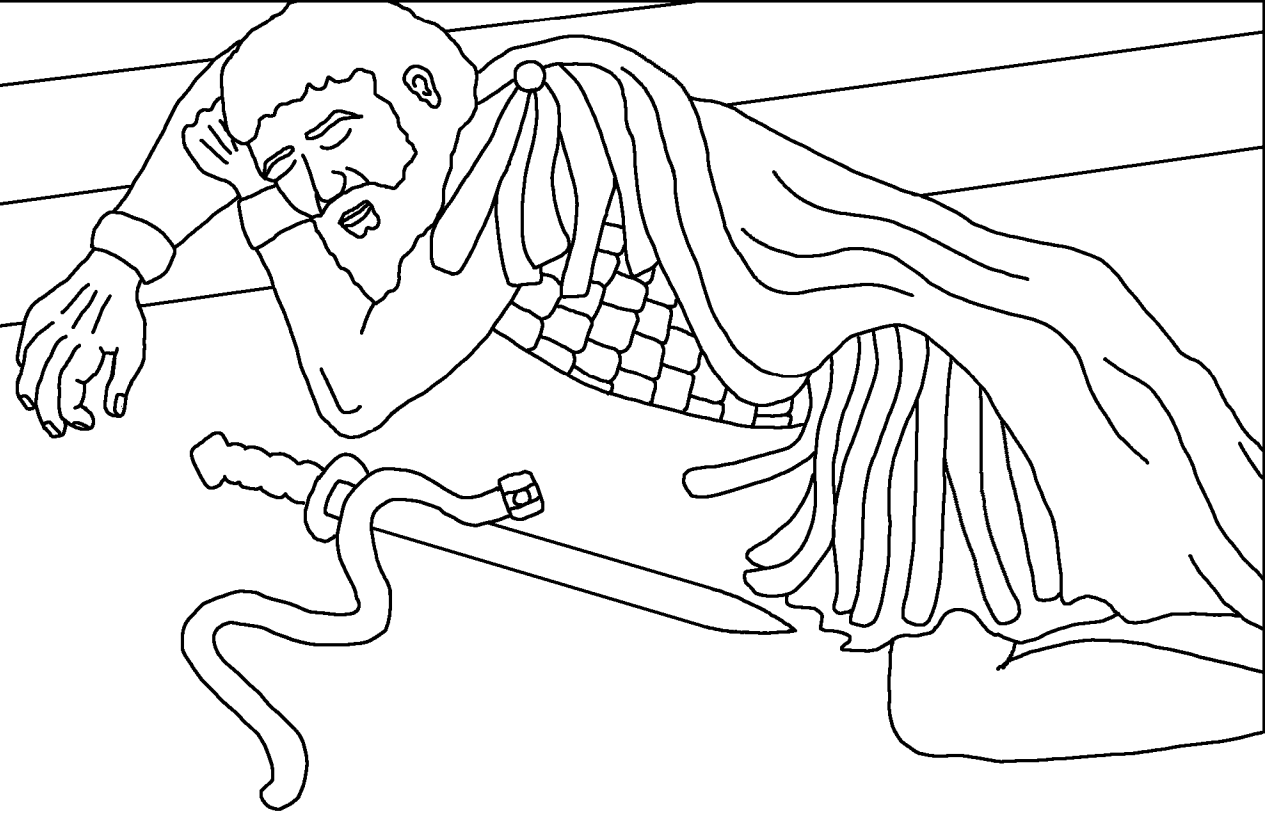

પોતાનું પાપ કબૂલ કરવાને બદલે તેણે તેને ઢાંકવાનો પ્રયત્ન કર્યો.
તે કદી સફળ થયું નહિં. તેણે ઉરિયાને રણક્ષેત્રમાંથી ઘરે બોલાવ્યો
જેથી તે ઉરિયા વિચારે કે આ બાળક તેનું જ છે. પણ જ્યારે તેના
મિત્રો યુદ્ધમાં હતાં ત્યારે ઉરિયા ઘરે કેવી રીતે સૂવા માટે જાય.
ઉરિયા રાજાના ઘરના દરવાજા પાસે સૂઈ ગયો.



તેથી દાઉદે બીજી એક ભૂંડી
બાબત કરી. તેણે ઉરિયને
ફરી રણભૂમિમાં એક પત્ર
સાથે મોકલી આપ્યો. પત્રમાં
સૈન્યના પ્રધાનને કહેવામાં
આવ્યું હતું કે ઉરિયા
રણક્ષેત્રમાં મરી જવો જોઈએ.
જ્યારે ઉરિયા મરી ગયો ત્યારે
દાઉદે બાથશેબાને પોતાની
પત્ની તરીકે લીધી.





ઈશ્વરે પોતાના દાસ,
નાથાનને દાઉદનું પાપ
બતાવવાને માટે મોકલ્યો.
નાથાને દાઉદને એક શ્રીમંત
અને ગરીબ માણસની વાર્તા
કરી. શ્રીમંત માણસ પાસે
ઘણાં ઘેટાંબકરા હતા. પણ
ગરીબ વ્યક્તિ પાસે ફક્ત
એક જ હલવાન હતું. કે
જેને તેણે પોતાની દીકરી
સમાન પાળી હતી.



જ્યારે શ્રીમંત માણસના ઘરે મહેમાન આવ્યા ત્યારે શ્રીમંત માણસે ભોજન માટે પોતાના ઘેટાંમાથી કાંઈ પણ લીધું નહીં. તેના બદલે ગરીબ માણસની એકની એક ઘેટી ચોરી લઈને તેનું ભોજન બનાવ્યું.

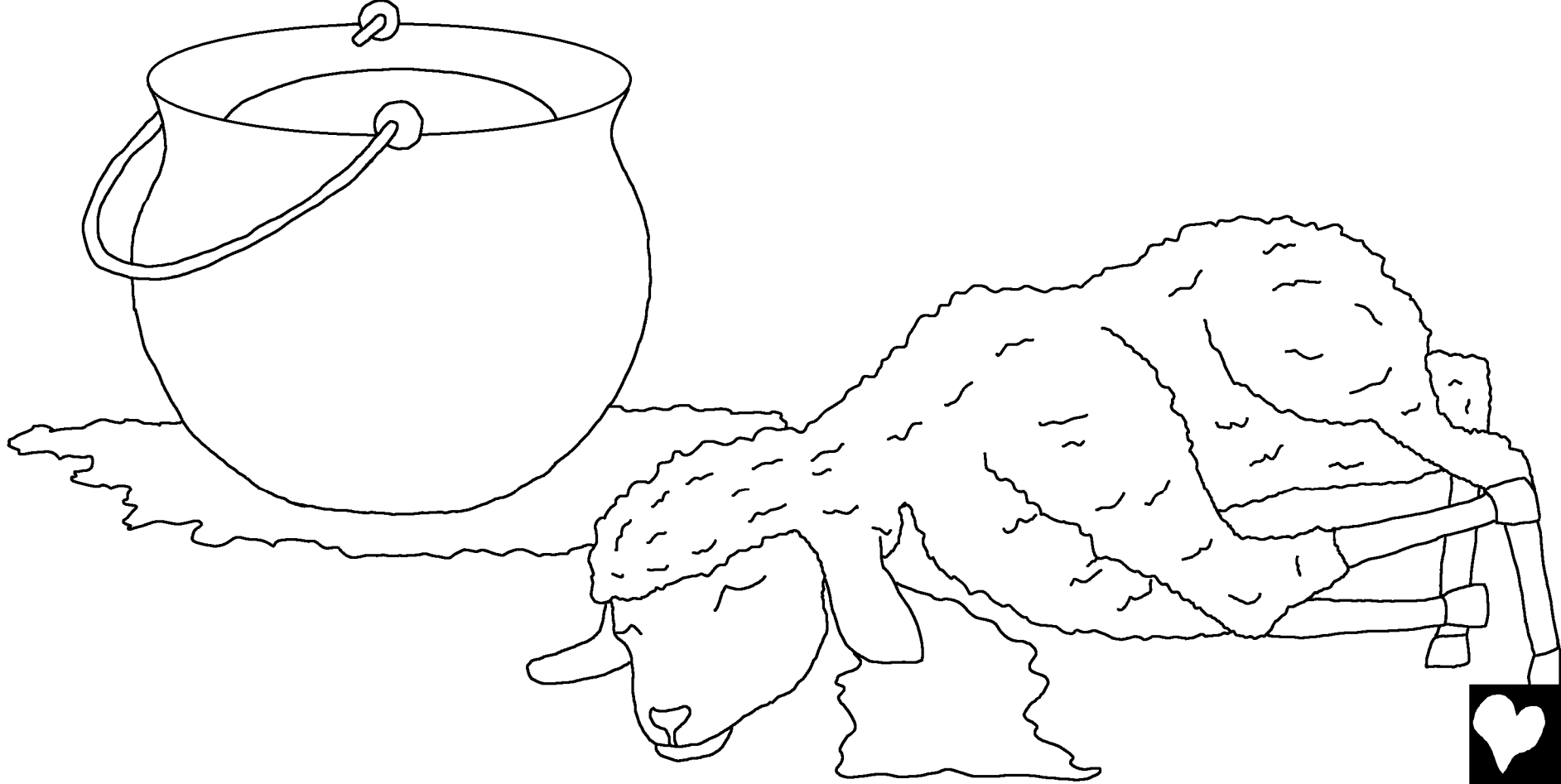

દાઉદ આ વાત સાંભળીને આ
શ્રીમંત માણસના સ્વાર્થીપણા પર
ખૂબ ગુસ્સે થઈ ગયો. “આ કામ
જે માણસે કર્યું હોય તેને સાથે
મૃત્યુદંડ મળવો જોઈએ.”

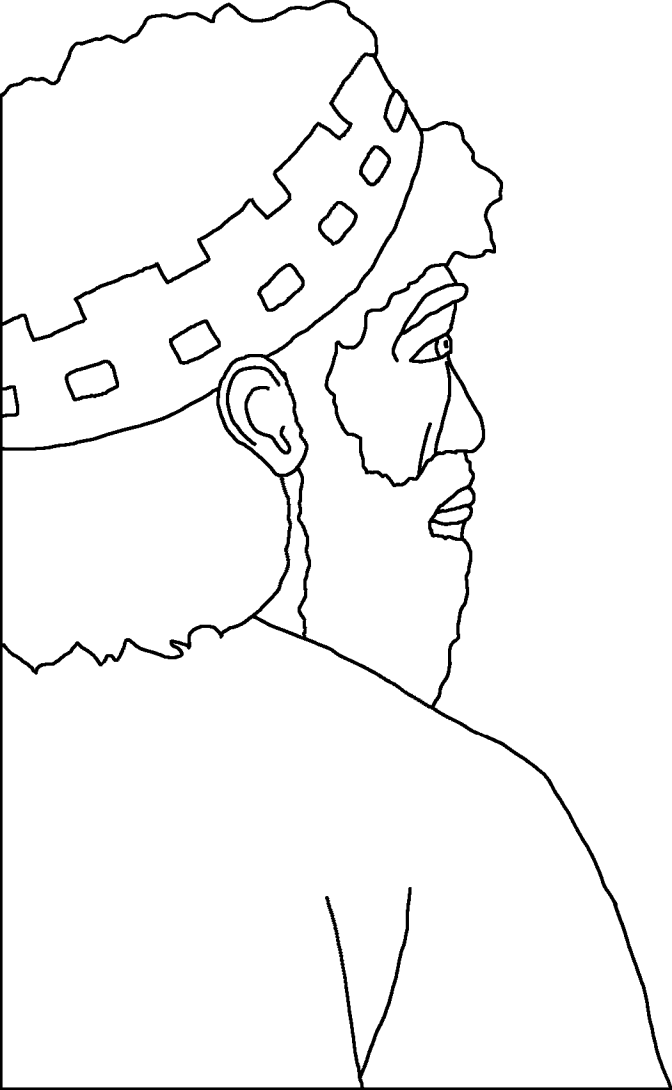

“તું જ તે માણસ છે.” નિડર નાથાને દાઉદને કહ્યું. દાઉદે જે ક્યું હતું તે આ વાતમાં શ્રીમંત માણસ કરતાં પણ વધારે ભૂંડુ કામ ક્યું હતું.

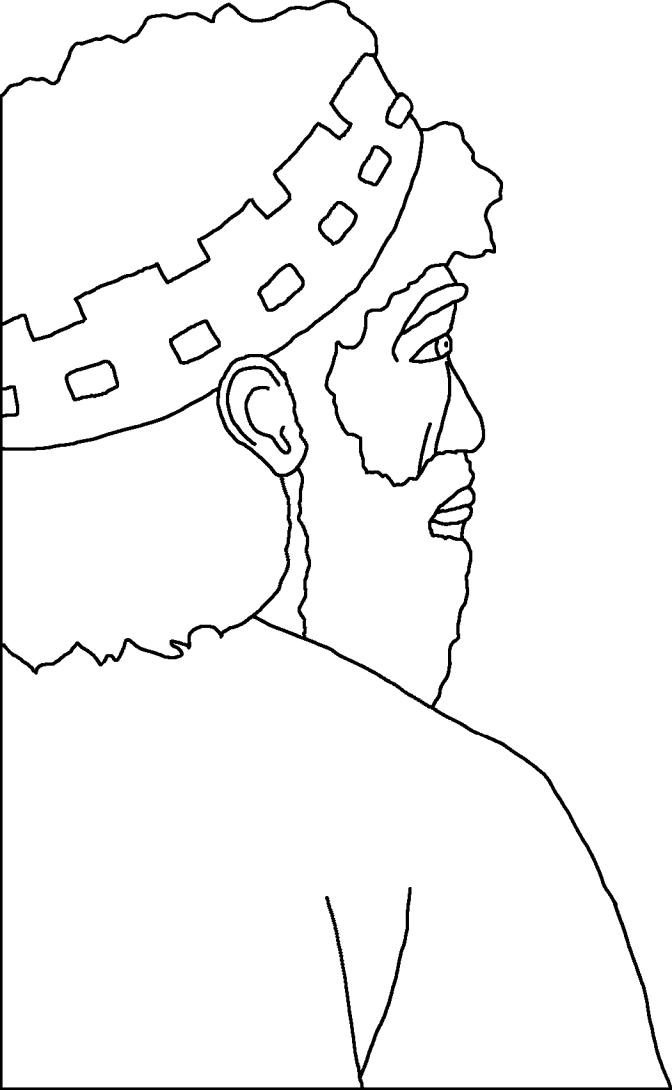

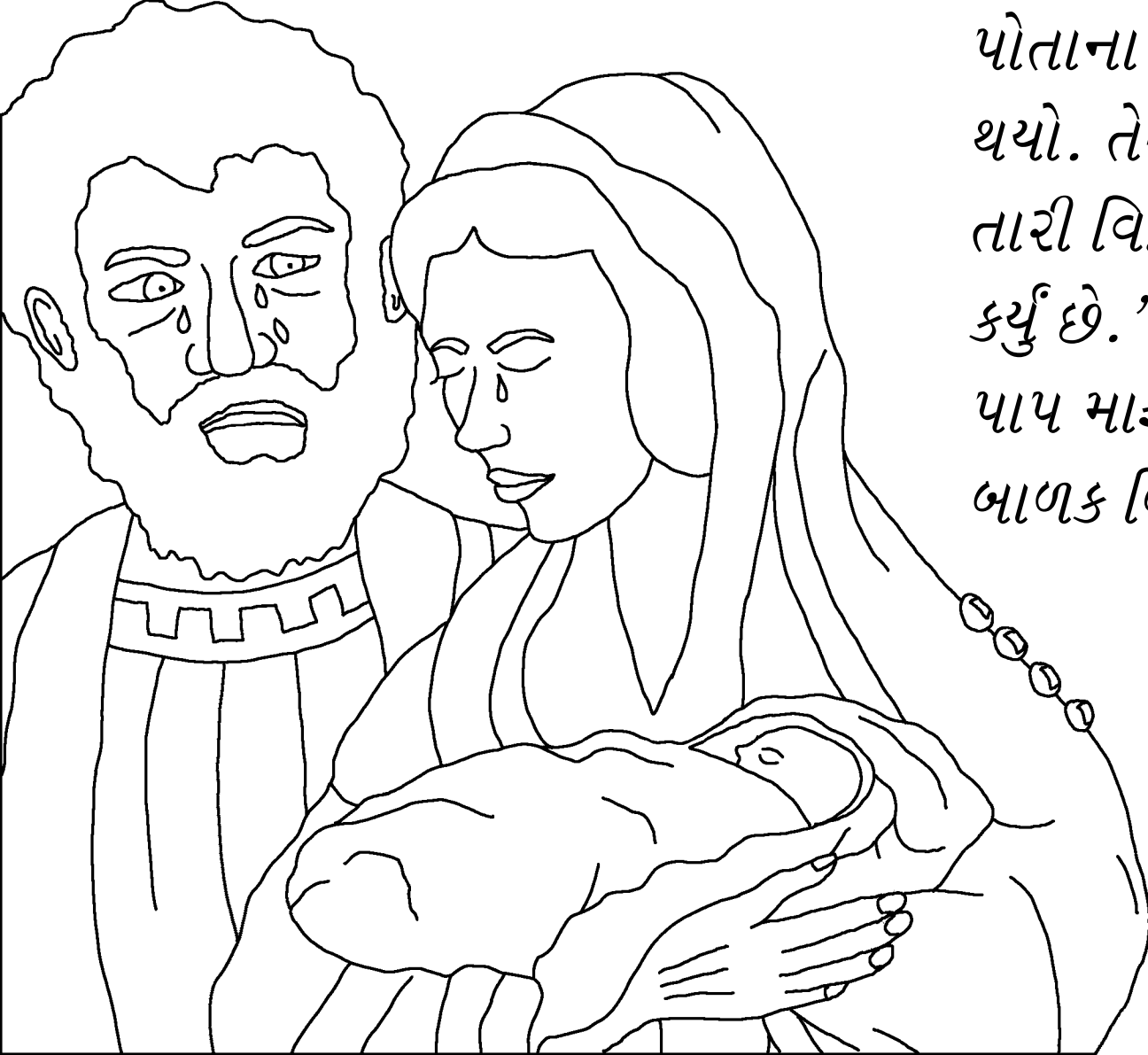

ઈશ્વરે દાઉદને બતાવ્યું કે તેણે
કેટલું ભૂંડુ કર્યું છે. અને દાઉદને
પોતાના પાપ બદલ પસ્તાવો
થયો. તેણે ઈશ્વરને કહ્યું, “મેં
તારી વિરુદ્ધ પાપ અને ભૂંડુ
કર્યું છે.” અને ઈશ્વરે તેનું
પાપ માફ કર્યું. પણ બાથશેબાનું
બાળક બિમાર પડી ગયું જે જન્મ
પછી થોડા જ સમયોમાં
મરી ગયું.



ઈશ્વરે દાઉદના ભયંકર પાપ
બદલ તેને માફી આપી. ત્યાર પછી
બાથશેબાને બીજુ બાળક થયું, જેનું
નામ હતું સુલેમાન. જે દાઉદ પછી
રાજા બનવાનો હતો. પણ દાઉદને
બીજા ઘણા બધા બાળકો થયાં કે જે
તેના જીવન માટે ઘણા સંકટો લાવ્યાં.

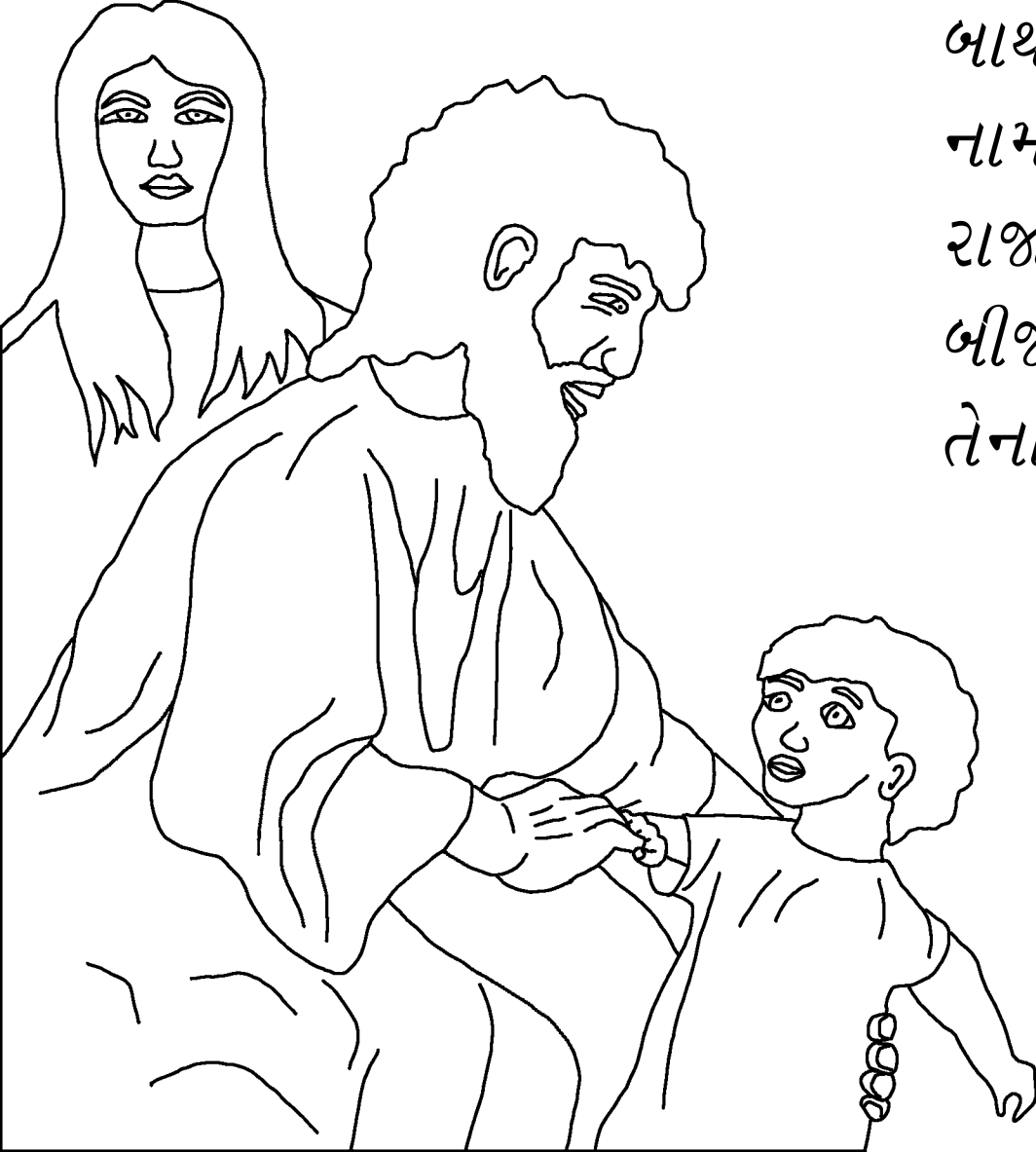

દાઉદ રાજા ભાગ - ૨

બાઈબલ, ઈશ્વરના વચનમાંથી વાર્તા

જે આપણને મળે છે,

૨ શમુએલ ૧-૧૨

“તમારા વચનનો પ્રવેશ પ્રકાશ આપે છે.”

ગીતશાસ્ત્ર ૧૧૮:૧૩૦



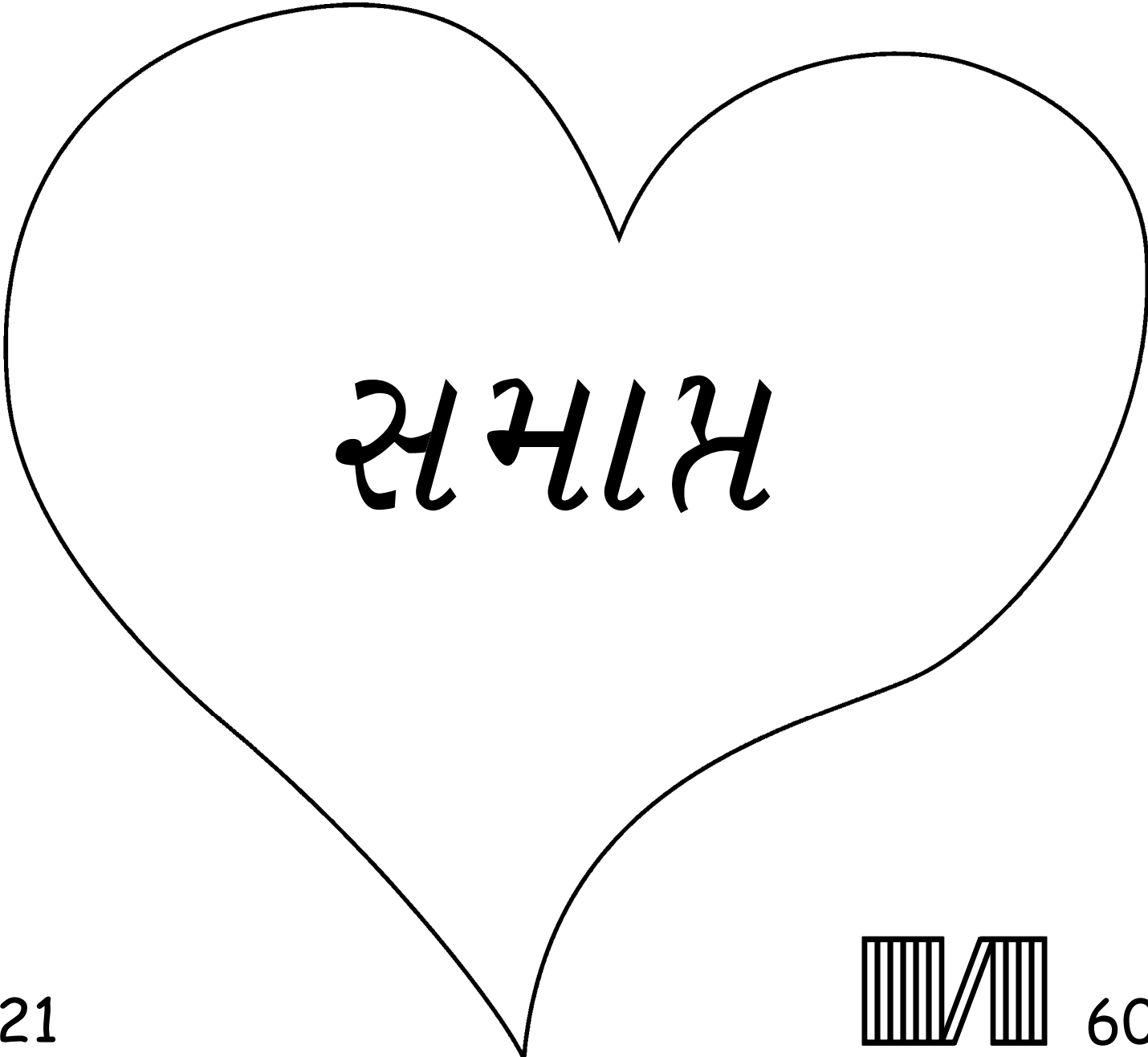

समिह



આ બાઈબલની વાર્તા જણાવે છે. આપણને
કોણે બનાવ્યા અને તે ઈશ્વર છે કે તમે તેને ઓળખો.

ઈશ્વર જાણે છે કે આપણે ખરાબ બાબત કરી કે જેને તે પાપ કહે છે. પાપની શિક્ષા
મરણ છે, પણ ઈશ્વર આપણને ખૂબ જ પ્રેમ કરે છે. જેથી તેણે પોતાનો એકનો એક દિકરો,
ઈસુ તેને મોકલી આપ્યો છે, જે વધસ્તંભ પર મરી જઈને તમારા પાપની શિક્ષાને ઉઠાવી લીધી
છે. ત્યાર બાદ પ્રભુઈસુ જીવતા પાછા ઉઠીને પોતાનું ઘર જે સ્વર્ગ છે તેમાં ગયા છે. તમે ઈસુ
પર વિશ્વાસ રાખો છો તમે તમારા પાપોની માફી માટે તેની પાસે માંગી શકો છો, તે તમારા
પાપ માફ કરશે, તે તમારી પાસે હૃદયમાં અંદર આવીને તમારી સાથે રહેશે
અને તમે સદાકાળ તેની સાથે રહી શકશો.

જો તમે આ સત્યને સ્વીકારો છો તો તમે આ કહો:

પ્રિય ઈસુ, હું માનું છું કે તમે ઈશ્વર છો, અને મારા પાપો માટે મૃત્યુ પામવા માણસ બન્યા,
તમે આજે જીવીત છો, કૃપા કરી તમે મારા જીવનમાં આવો અને મારા પાપોની માફી આપો.
જેથી મને નવું જીવન પ્રાપ્ત થાય અને હું સદા તમારી સાથે રહી શકું. તમારી આજ્ઞાઓ પાળવા
માટે મને મદદ કરો જેથી હું તમારું બાળક બની શકું. આમીન.

બાઈબલ વાંચો અને ઈશ્વરની સાથે દરરોજ વાત કરો યોહાન ૩:૧૬

