

બાળકોનું બાઈબલ

રજૂ કરે છે :

યુનાહ અને મોટી
માછલી



લેખક : Edward Hughes
સુચરિત્ર કરનાર : Jonathan Hay
અનુકૂલન : Mary-Anne S.
ભાષાંતર કરનાર : મનોજકુમાર આઈ. ખ્રિસ્તી
નિર્માતા : Bible for Children
www.M1914.org

BFC
PO Box 3
Winnipeg, MB R3C 2G1
Canada

©2015 Bible for Children, Inc.
પરવાનગી : આ સાહિત્યનો જ્યાં સુધી તમે વ્યાપર કરતા નથી
ત્યાં સુધી તમે તેની નકલ છાપી શકો છો.



ઘણા વર્ષો પહેલા ઈસ્રાએલના પ્રદેશમાં એક માણસ
રહેતો હતો જેનું નામ યુનાહ હતું. એક દિવસે ઈશ્વરે
યુનાહને કહ્યું કે તેણે વિશ્વના એક ખૂબ જ
મોટા અને શક્તિશાળી શહેર
નિનવેહમાં
જવાનું છે.



યુનાહને ત્યાં જઈને ત્યાનાં લોકોને તેમની ભૂંડાઈ
વિરુદ્ધમાં ચેતવણી આપવાની હતી.



પણ યુનાહે ઈશ્વરની આજ્ઞા ન માની.
નિનવેહમાં જવાને બદલે તે એક બીજા
વહાણમાં બેસી ગયો કે જે વહાણ અવળી
દિશામાં તાર્સીસ તરફ જતું હતું.

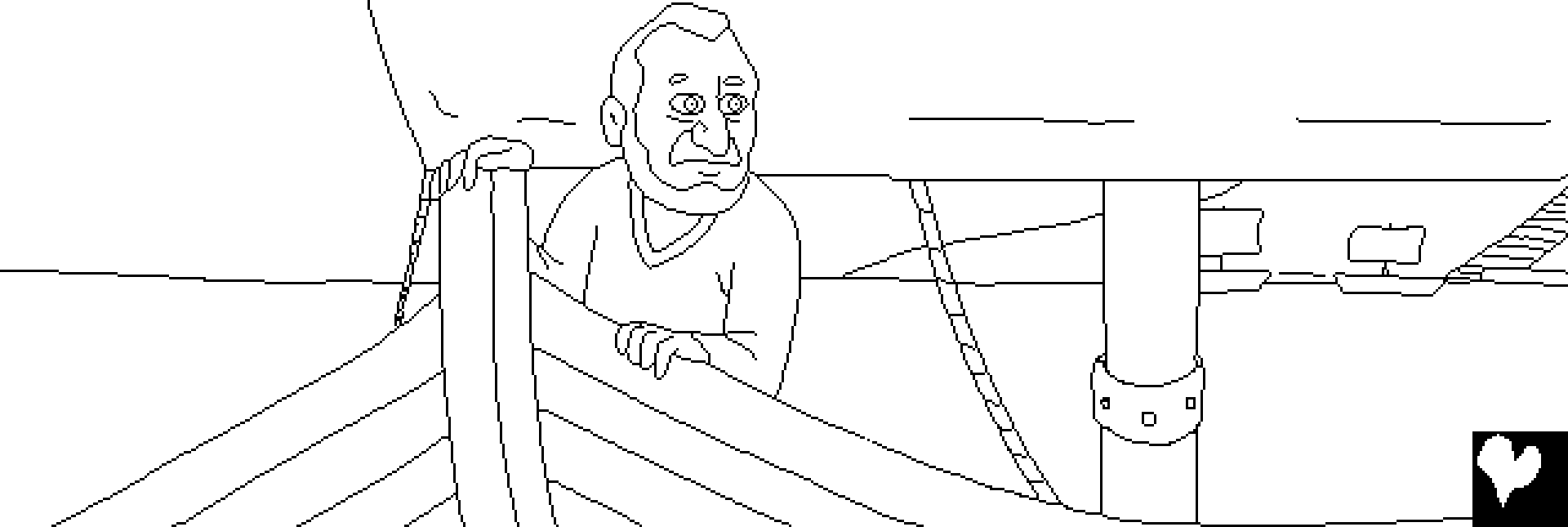

પણ પ્રભુ ઈશ્વરે સમુદ્રમાં તોફાની પવન મોકલી આપ્યો. ત્યાં ભયંકર તોફાન આવી પડ્યું. ખલાસીઓને એવું લાગ્યું કે વહાણ તૂટીને ડૂબી જશે.

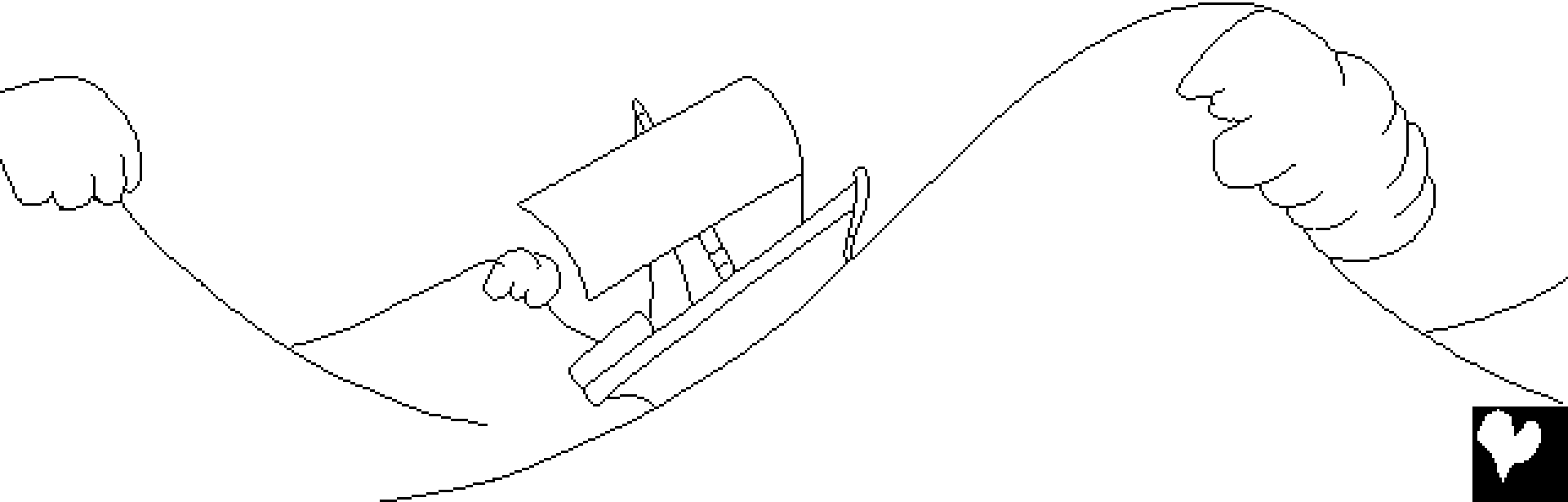

તોફાન તો વધતુ ને વધતું જ ગયું. આ ડરાયેલા મુસાફરોએ પોત પોતાના દેવોને પ્રાર્થના કરવાની શરૂઆત કરી અને વહાણને હલકું કરવા પોતાનો સામાન સમુદ્રમાં ફેંકી દેવા માંડ્યા. પણ કાંઈ બન્યું નહીં.

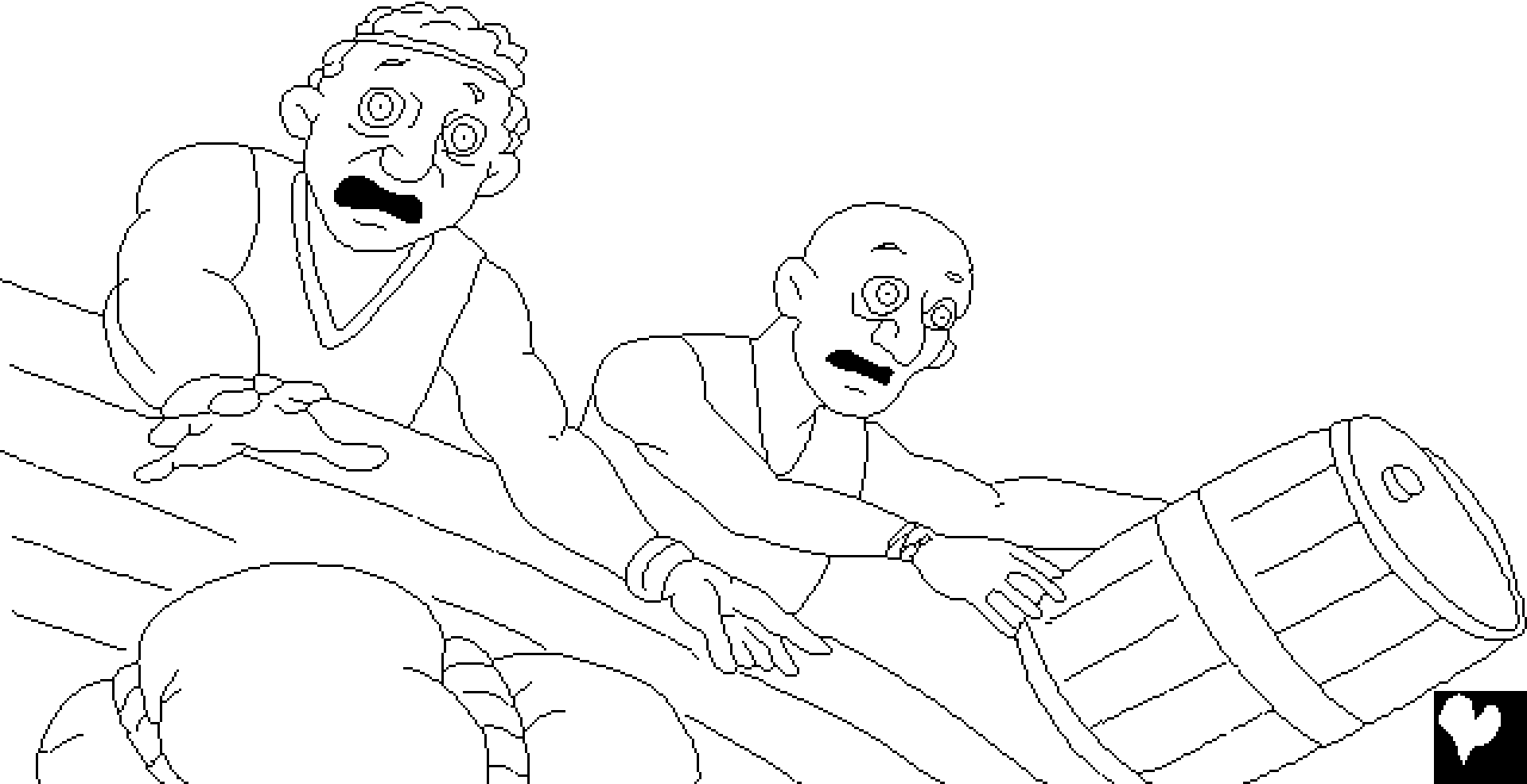

યુનાહ ફક્ત એક જ વ્યક્તિ હતો જે પ્રાર્થના કરી રહ્યો ન હતો. પણ વહાણના નીચલા ભાગમાં જઈને ભરનિંદ્રામાં પડ્યો હતો. જ્યારે વહાણના નાખુદાએ તેને શોધી કાઢ્યો. “શું શા માટે ઉંઘી રહેવાનું?” ઉઠ ઉભો થા! તારા ઈશ્વરને પ્રાર્થના કર. કદાચ તે આપણું વિચારે કે જેથી આપણો નાશ ન થાય.

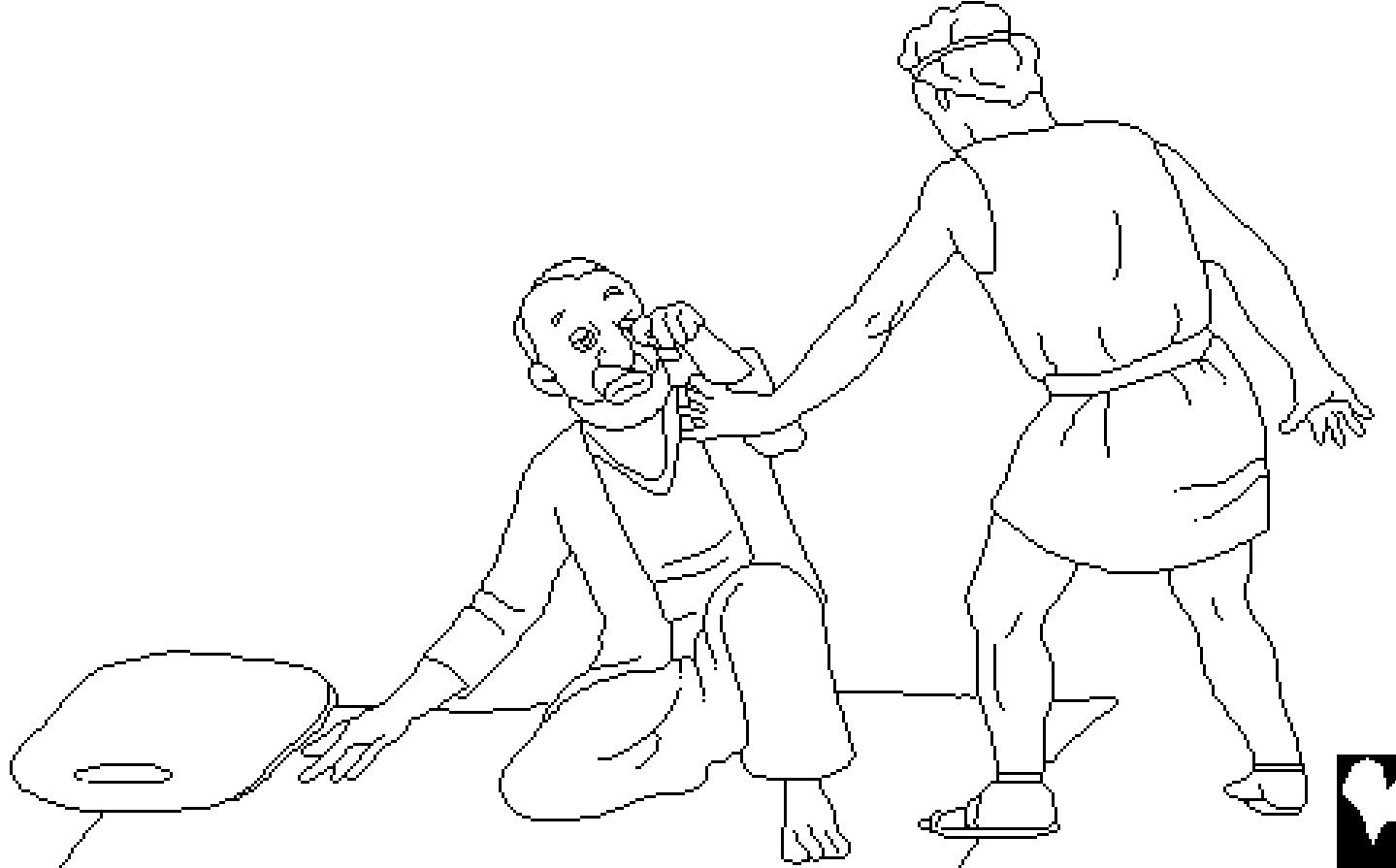

મુસાફરોને ખબર પડી કે આ સંકટનું મુખ્ય કારણ યુનાહ હતો. તેણે કહ્યું તેના પોતાના યહોવા દેવથી ભાગી રહ્યો હો. તેઓએ તેને પૂછ્યું, “અમારે શું કરવું જોઈએ કે જેથી સમુદ્ર શાંત થઈ જાય,” મને ઉઠાવીને દરિયામાં ફેંકી દો. યુનાહે ઉત્તર આપ્યો. મન ખાતરી છે કે આ મોટા તોફાનનું મુખ્ય કારણ હું જ છું.

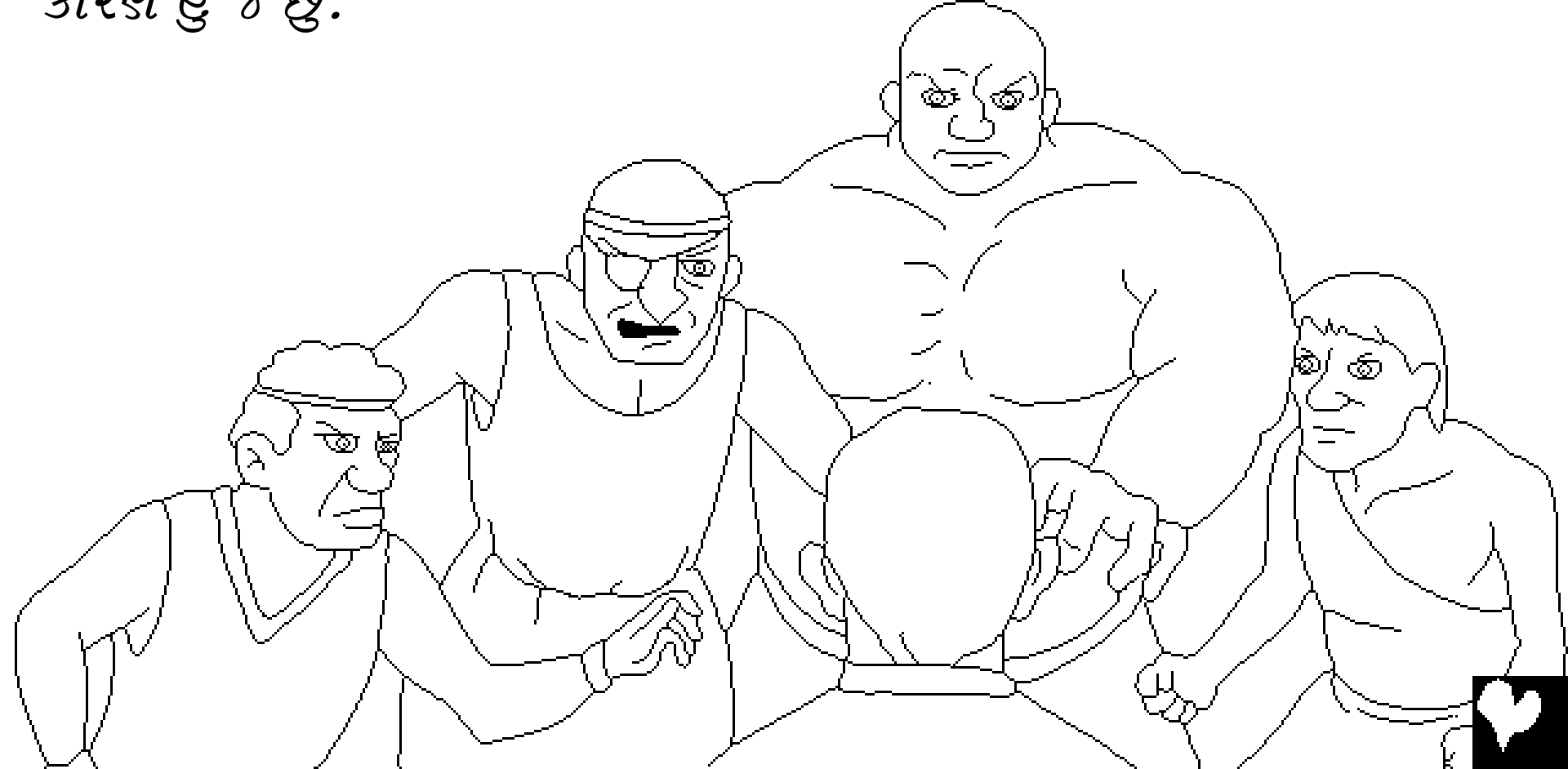

ખલાસીઓ યુનાને
દરિયામાં ફેંકી દેવા માંગતા
નહતાં. તેથી તેઓએ વધુ
હલેસા માર્યા જેથી તેઓ
જમીન નજીક પહોંચી શકે.
પણ તેનાથી કાંઈ થઈ
શક્યું નહિં. ફક્ત એક
જ રસ્તો બચ્યો હતો.



તેઓએ પ્રાર્થના કરીને માફી માંગી અને
ખલાસીઓએ યુનાહને
ઊંચકીને પાણીમાં
ફેંકી દીધો. જ્યારે
યુનાહ મોજાઓની
નીચે અદ્રશ્ય થઈ
ગયો, ત્યારે સમુદ્ર શાંત બની ગયો
અને પવન થંભી ગયો. આ વાતાવરણમાં
આવેલ બદલાવે તેમને તોફાન કરતા પણ
વધારે ડરાવી દીધા. તેમને ખબર પડી કે
ફક્ત ઈશ્વર જ આવું કરી શકે છે.
બીક અને આશ્ચર્ય સાથે તેમણે
યહોવા દેવનું ભજન કર્યું.

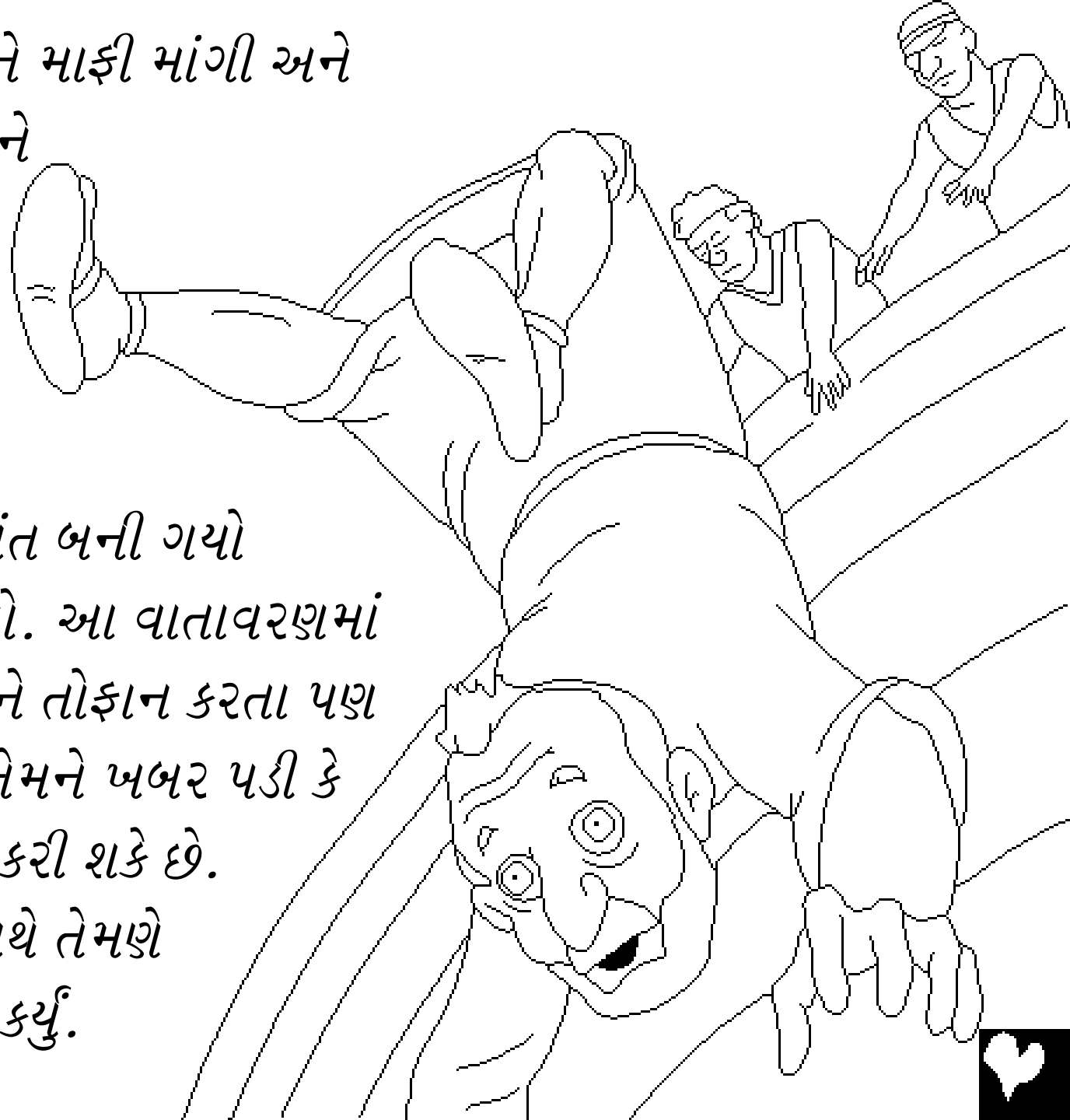

તે દરમિયાન આ બિન
આજ્ઞાધિન સંદેશાવહકને
બીજું એક આશ્ચર્ય જોવા
મળ્યું. જ્યારે યુનાહ સમુદ્રના
ઉંડાણમાં ડૂબી રહ્યો હતો
ત્યારે તે બિલકુલ મદદ
વિહીન બની ગયો અને તેને
ખબર હતી કે હવે ડૂબી
જવાથી તેને કોઈ બચાવી
શકે તેમ નથી. કદાચ તે ડૂબી
પણ ગયો હોત - પણ ઈશ્વર
પાસે બીજી યોજના હતી.

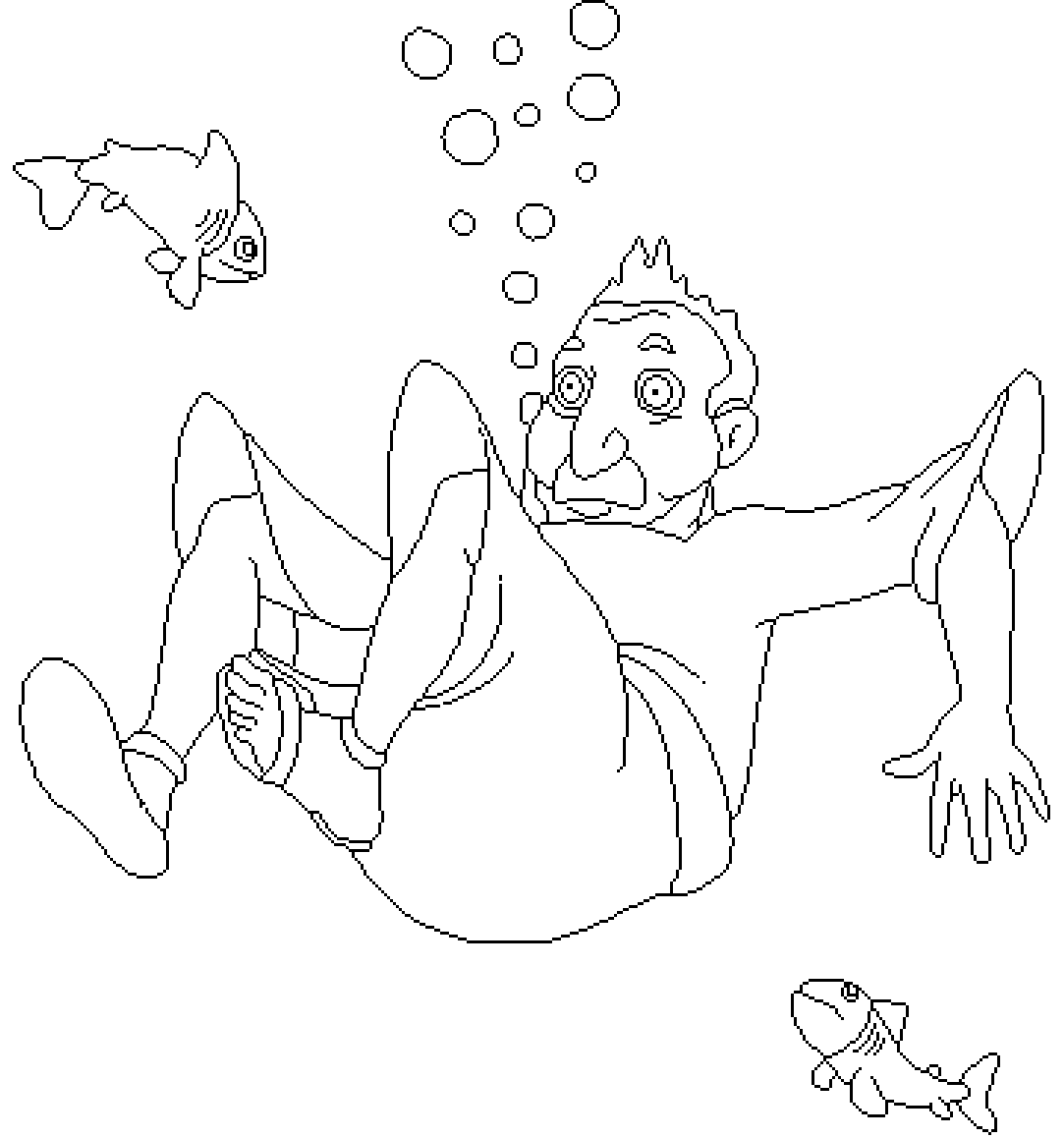

ઈશ્વરે યુનાહને ગળી જવા માટે એક મોટી માછલી તૈયાર કરી. માછલી પણ યોગ્ય સમયે તૈયાર હતી. એક વખતમાં યુનાહને સમુદ્રમાંથી ઉઠાવીને માછલીએ તેને પોતાના પેટમાં ઉતારી દીધો. યુનાહ માછલીના પેટમાં ત્રણ દિવસ રહ્યો. તેની પાસે વિચારવા અને પ્રાર્થના કરવા માટે ઘણો સમય હતો.



ત્રણ દિવસ પછી આખરે યુનાહે ઈશ્વરને વચન આપ્યું તે તેમની આજ્ઞા માનશે. અને ત્યાં જ ઈશ્વરે માછલીને કહ્યું તે યૂનાહને દરિયાકિનારે ઓકી કાઢે.

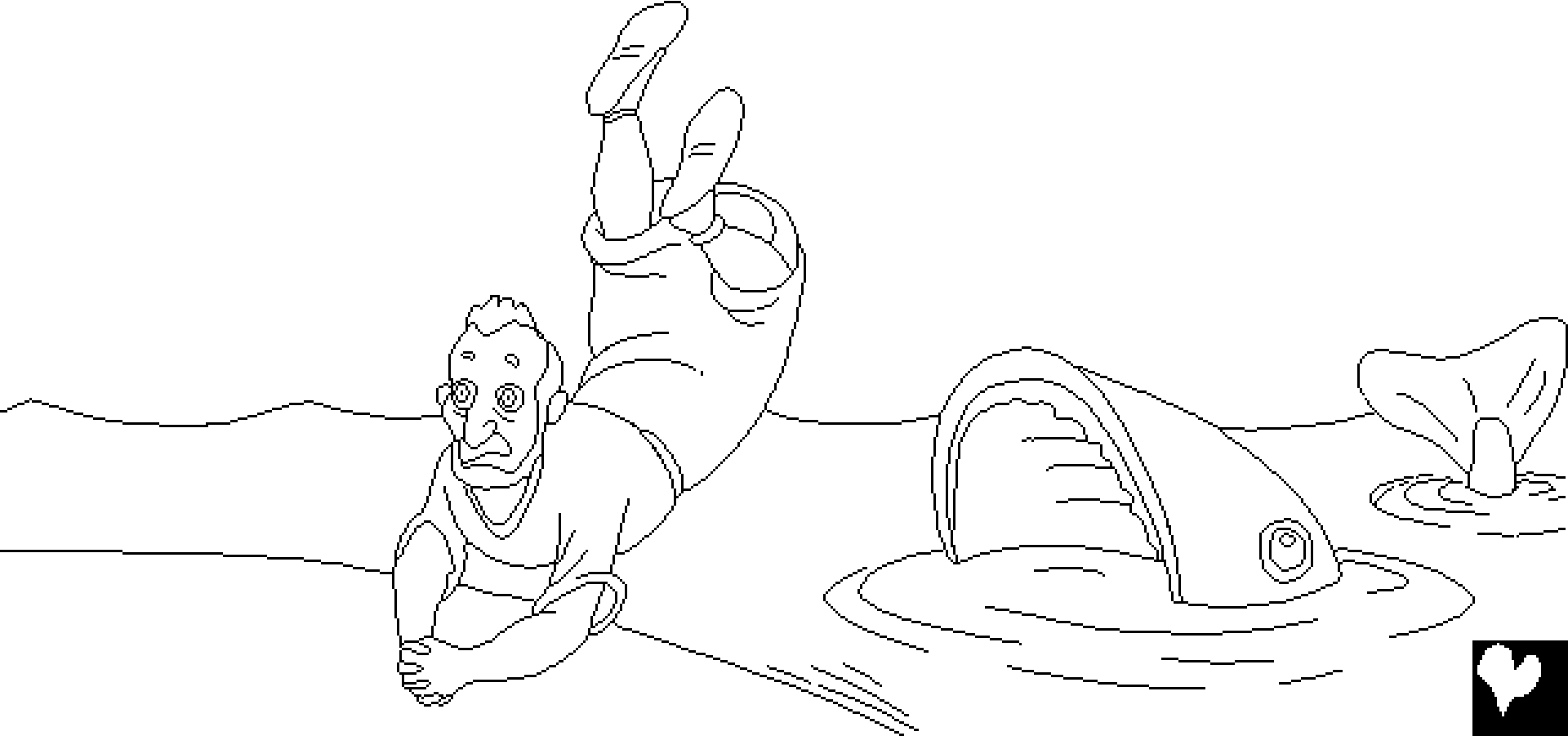

ફરીવાર, ઈશ્વરે યુનાહને કહ્યું તું નિનવેહ જઈને ઈશ્વરના
વચન પ્રગટ કર. આ સમયે યુના ગયો! યુનાહ શહેરમાં
ઉઠીને મોટેથી ઘાંટો પાડવા લાગ્યો, “ચાલીસ દિવસમાં
નિનવેહનો નાશ થઈ જશે.”



નિનવેહના લોકોએ ઈશ્વરના વચન પર વિશ્વાસ કર્યો. તેઓ ખાધા વગર
કંતાનના કપડા પહેરીને ઈશ્વરને બતાવવા લાગ્યા કે તેઓ પોતાના પાપો
બદલ શોકિત છે. રાજાએ પણ પોતાની જાતને ઈશ્વરની આગળ નમ્ર કરી.
તે પોતાના રાજ્યાસન પરથી નીચે ઉતર્યો, તેણે કંતાનના કપડાં પહેર્યા અને
રાખમાં બેઠો. તેણે આજ્ઞા કરી કે દરેક વ્યક્તિએ પોતાના ભૂંડા રસ્તાઓથી
તથા જુલમથી પાછું ફરવાનું છે.

અને ઈશ્વરને તેમના પાપો
ક્ષમા કરે માટે પ્રાર્થના
કરવા જણાવ્યું.



ઈશ્વરે તેમને માફ કર્યા! જ્યારે તેમને ખબર પડી કે ઈશ્વરે તેમના પાપ માફ
કર્યા છે ત્યારે તે દિવસ તેમના માટે આનંદમાં ફેરવાઈ
ગયો હશે. - પણ એક વ્યક્તિ

ખૂબ જ ગુસ્સે
હતો. તે હતો
યુનાહ!



શા માટે યુનાહને ગુસ્સો હતો? તેણે
ઈશ્વરને કહ્યું કે, “મને ખબર હતી કે
તું દયાળું તથા કરુણામય ઈશ્વર છે,
જે કોપ કરવામાં ધીમો તથા દયા
કરવામાં ઉતાવળો છે.” બીજા
શબ્દોમાં કહી શકાય કે, યુનાહને
ખબર હતી કે જે પોતાના પાપો માટે
પસ્તાવો કરે છે અને ઈશ્વરનું વચન
માને છે તેને હંમેશા માફી આપે છે.
એવું લાગે છે કે જાણે યુનાહને
નિનવેહના લોકો ગમતા ન
હતા. તે ઈચ્છતો ન હતો કે
તેઓને માફી મળે.



યુનાહ ઈશ્વર સાથે ખૂબ ગુસ્સે હતો અને કહ્યું કે, “પ્રભુ મારું જીવન મારી પાસેથી લઈ લે, કારણ કે જીવતર કરતાં મોત સારું છે.”



યુનાહ શહેરની બહાર બેઠો. કેમ કે તે જોવા માંગતો હતો કે ઈશ્વર હવે શું કરનાર છે. પ્રભુ દેવે તેના માટે મોટા પાનનો એક વેલો ઉગાવ્યો. તે ઝડપથી વૃદ્ધિ પામ્યો અને સૂર્યની ગરમીથી તેને છાંયડો આપવા માટે તેના માથા ઉપર ઉગી નીકળ્યો.



બીજા દિવસની સવારે ઈશ્વરે એક કીડો મોકલ્યો, જેણે આ વેલાને ખાઈ
નાખીને નાશ કર્યો. ત્યારબાદ ઈશ્વરે ગરમ અને ભારે પવન મોકલ્યો જેણે
યુનાહને તંગ કરી નાખ્યો, તેણે મરવા માટે વિચારી લીધું. આ બધાને
કારણે યુનાહ વધુ ગુસ્સે ભરાયો.



ત્યારબાદ પ્રભુએ યુનાને પૂછ્યું, “તને ગુસ્સો થવાનો શો અધિકાર છે? આ દ્રાક્ષનો વેલો જેના માટે તેં કાંઈ કામ કર્યું નથી, જેને તેં ઉગાવ્યો નથી, તેના પર તને આટલી દયા આવી. જે એક રાત્રીમાં આવ્યો અને બીજી રાત્રીએ નાશ પામ્યો.”



“તો પછી આ નિનવેહ શહેર જેમાં હજારો લોકો
રહે છે તેના માટે મને કેમ દયા ન આવે”.



યુનાહ અને મોટી માછલી

બાઈબલ, ઈશ્વરના વચનમાંથી વાર્તા

જે આપણને મળે છે,

યુનાહ

“તમારા વચનનો પ્રવેશ પ્રકાશ આપે છે.”

ગીતશાસ્ત્ર ૧૧૯:૧૩૦



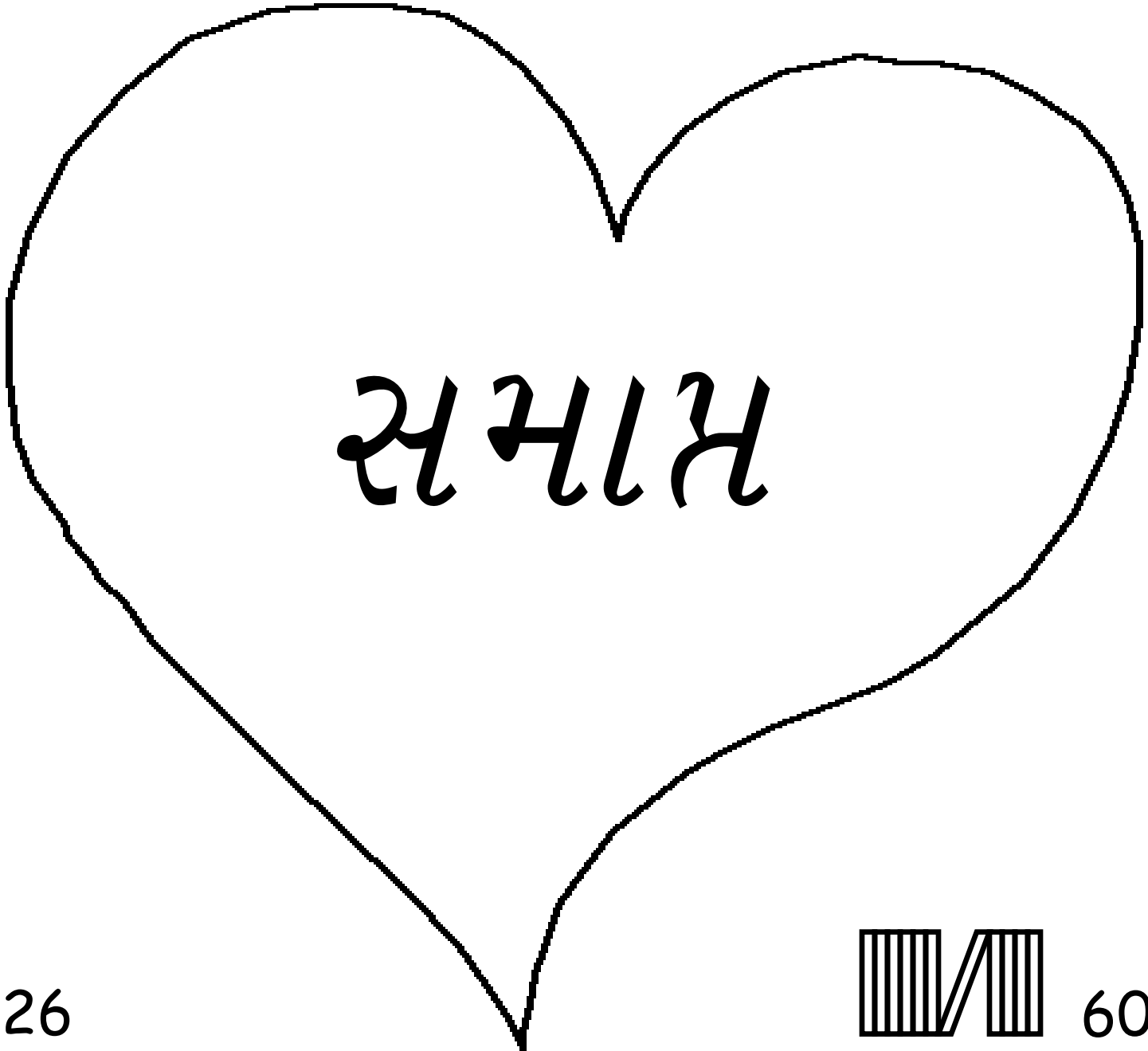

આ બાઈબલની વાર્તા જણાવે છે. આપણને
કોણે બનાવ્યા અને તે ઈશ્વર છે કે તમે તેને ઓળખો.

ઈશ્વર જાણે છે કે આપણે ખરાબ બાબત કરી કે જેને તે પાપ કહે છે. પાપની શિક્ષા
મરણ છે, પણ ઈશ્વર આપણને ખૂબ જ પ્રેમ કરે છે. જેથી તેણે પોતાનો એકનો એક દિકરો,
ઈસુ તેને મોકલી આપ્યો છે, જે વધસ્તંભ પર મરી જઈને તમારા પાપની શિક્ષાને ઉઠાવી લીધી
છે. ત્યાર બાદ પ્રભુઈસુ જીવતા પાછા ઉઠીને પોતાનું ઘર જે સ્વર્ગ છે તેમાં ગયા છે. તમે ઈસુ
પર વિશ્વાસ રાખો છો તમે તમારા પાપોની માફી માટે તેની પાસે માંગી શકો છો, તે તમારા
પાપ માફ કરશે, તે તમારી પાસે હૃદયમાં અંદર આવીને તમારી સાથે રહેશે
અને તમે સદાકાળ તેની સાથે રહી શકશો.

જો તમે આ સત્યને સ્વીકારો છો તો તમે આ કહો:

પ્રિય ઈસુ, હું માનું છું કે તમે ઈશ્વર છો, અને મારા પાપો માટે મૃત્યુ પામવા માણસ બન્યા,
તમે આજે જીવીત છો, કૃપા કરી તમે મારા જીવનમાં આવો અને મારા પાપોની માફી આપો.
જેથી મને નવું જીવન પ્રાપ્ત થાય અને હું સદા તમારી સાથે રહી શકું. તમારી આજ્ઞાઓ પાળવા
માટે મને મદદ કરો જેથી હું તમારું બાળક બની શકું. આમીન.

બાઈબલ વાંચો અને ઈશ્વરની સાથે દરરોજ વાત કરો યોહાન ૩:૧૬

