

儿童圣经

礼物

天堂，
上帝的美丽家园

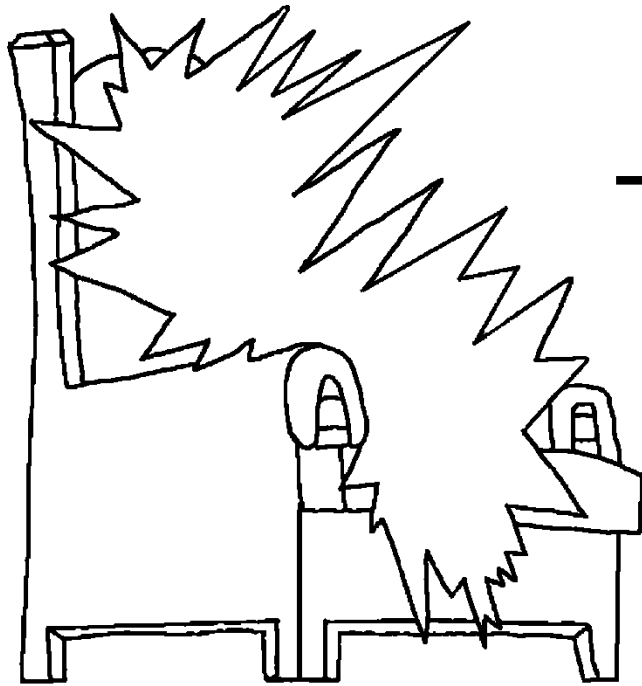

撰写人: Edward Hughes

由图示: Lazarus
Alastair Paterson

改编: Sarah S.

被某某人翻译: www.christian-translation.com

由生产: Bible for Children
www.M1914.org

©2021 Bible for Children, Inc.

许可: 只要您不出售, 您就有权复制或打印该故事。



耶稣在世上居住时，他告诉门徒有关天堂的事情。他称其为“我父亲的房子”，并说那里有很多豪宅。豪宅是一个大而美丽的家。天堂比任何尘世的家都更大，更美丽。

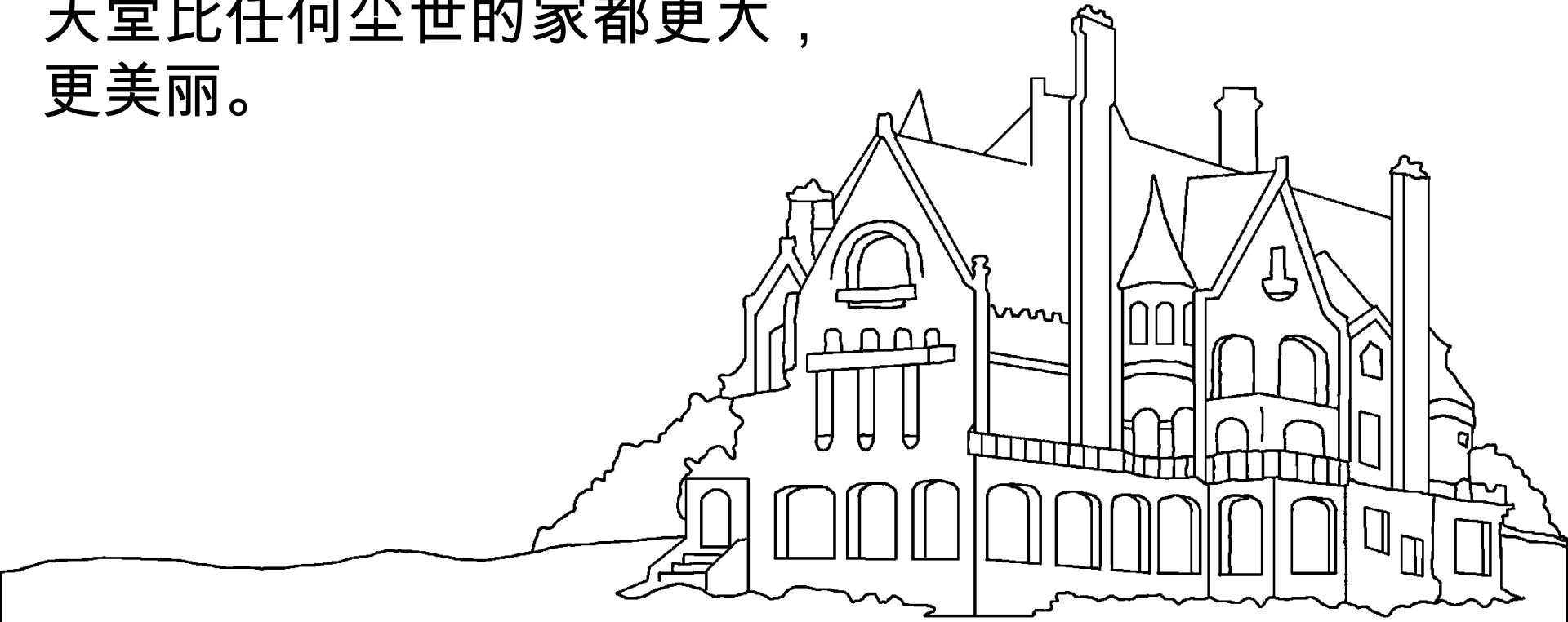

耶稣说：“我去为你准备一个地方。
如果我去为你准备一个地方，我会再次来接受你。
耶稣从死里复活后，确实去了天堂。当门徒们注视时，
耶稣就被抓住了，乌云把他挡在了眼前。

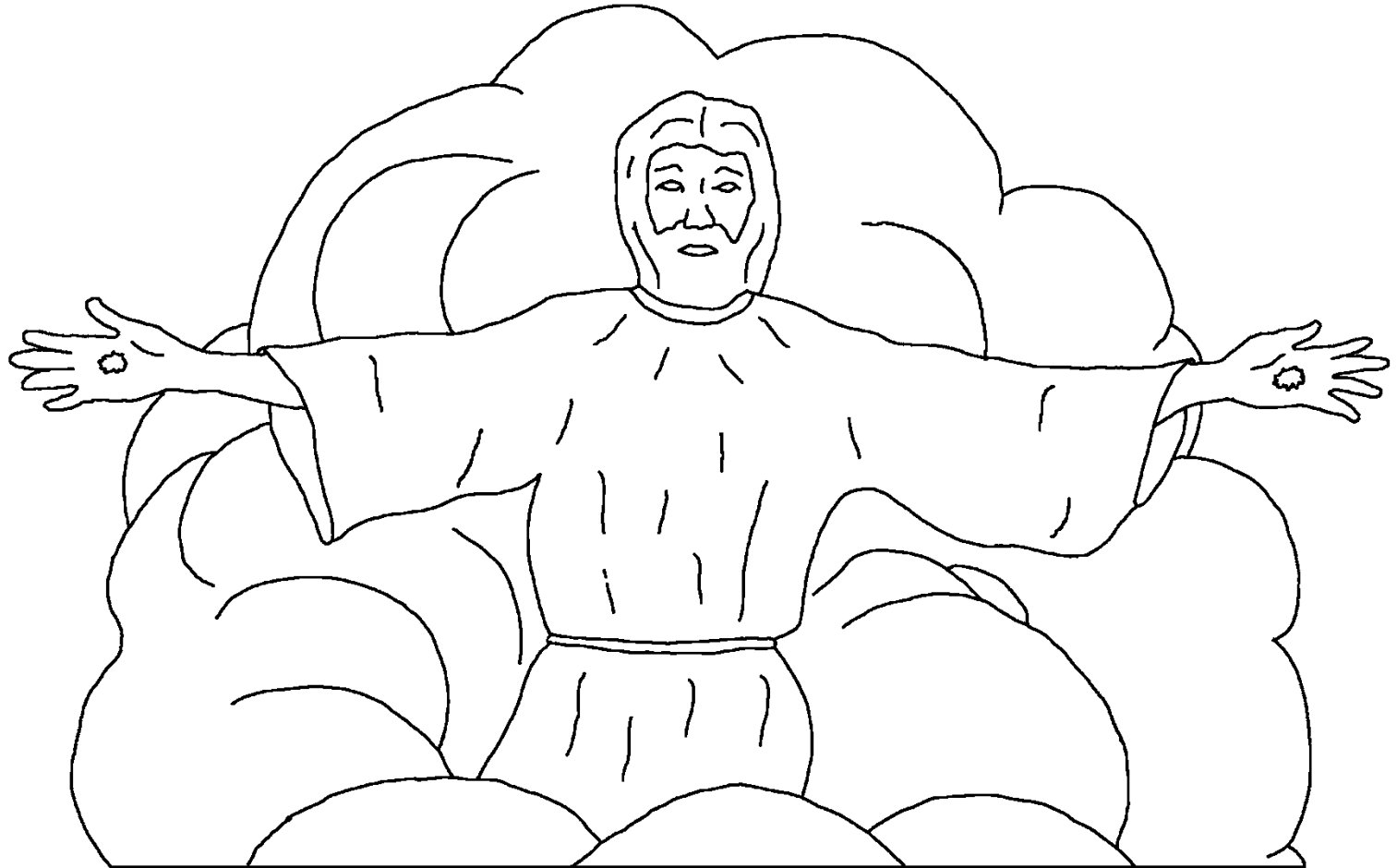

从那时起，基督徒一直记得耶稣的诺言，
那就是回来并得到他们。耶稣说，
他会在最不期望的时候突然回来。但是，
在耶稣降世之前死去的基督徒呢？
圣经说他们直接与耶稣同在。
身体缺席就是与主同在。

与耶和华同在



启示录是圣经中的最后一本书，
告诉我们天堂是多么美好。

最奇妙的是，
以一种非常特殊的方式，
天堂是上帝的家。

上帝无处不在，
但他的宝座在天堂。

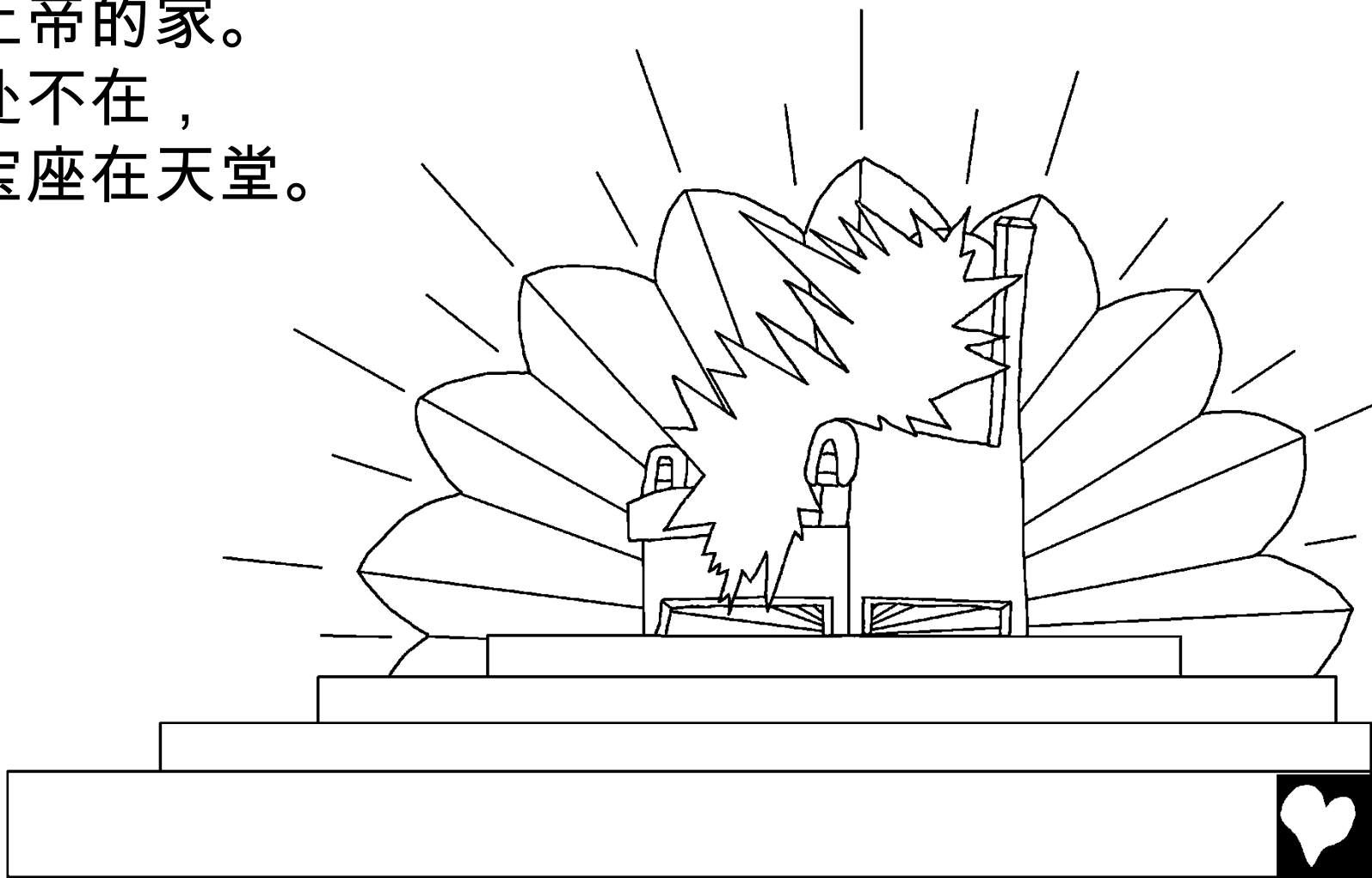

天使和其他天堂众生在天堂敬拜上帝。
所有死去天堂的上帝子民也是如此。
他们唱赞美上帝的特别歌。
以下是他们演唱的一首歌
中的一些词：您很高兴，
因为您的血缘被我们赎回了我们，
来自各个部落和民族，
并且使我们成为
了上帝和王妃。
(启5：9)

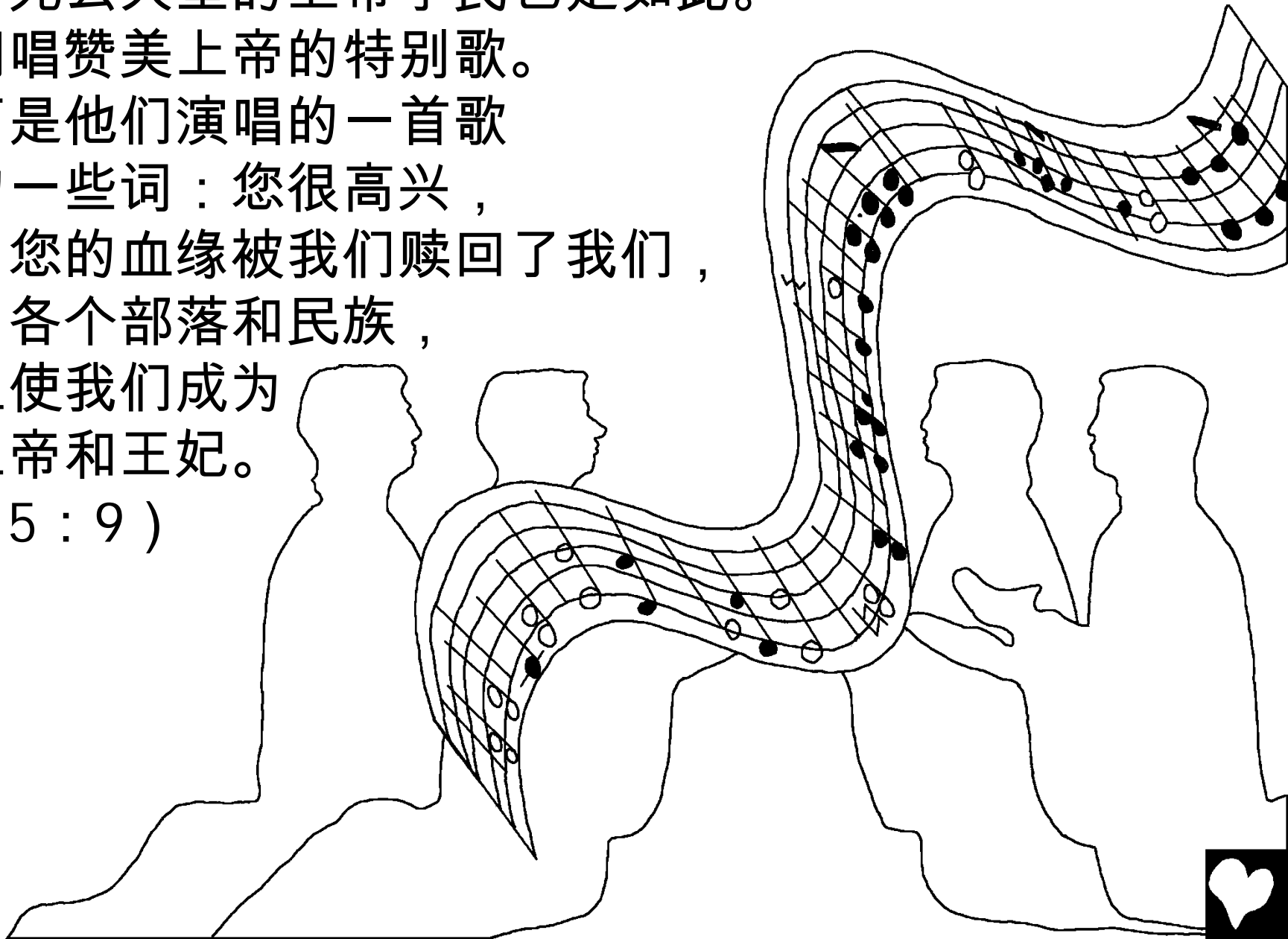

圣经的最后几页将天堂描述为“新耶路撒冷”。它很大，很大，外面有一堵高墙。墙壁是碧玉石，透明如水晶。珠宝和宝石覆盖了墙的基础，闪烁着绚丽的色彩。每个城门都由一颗巨大的珍珠制成！

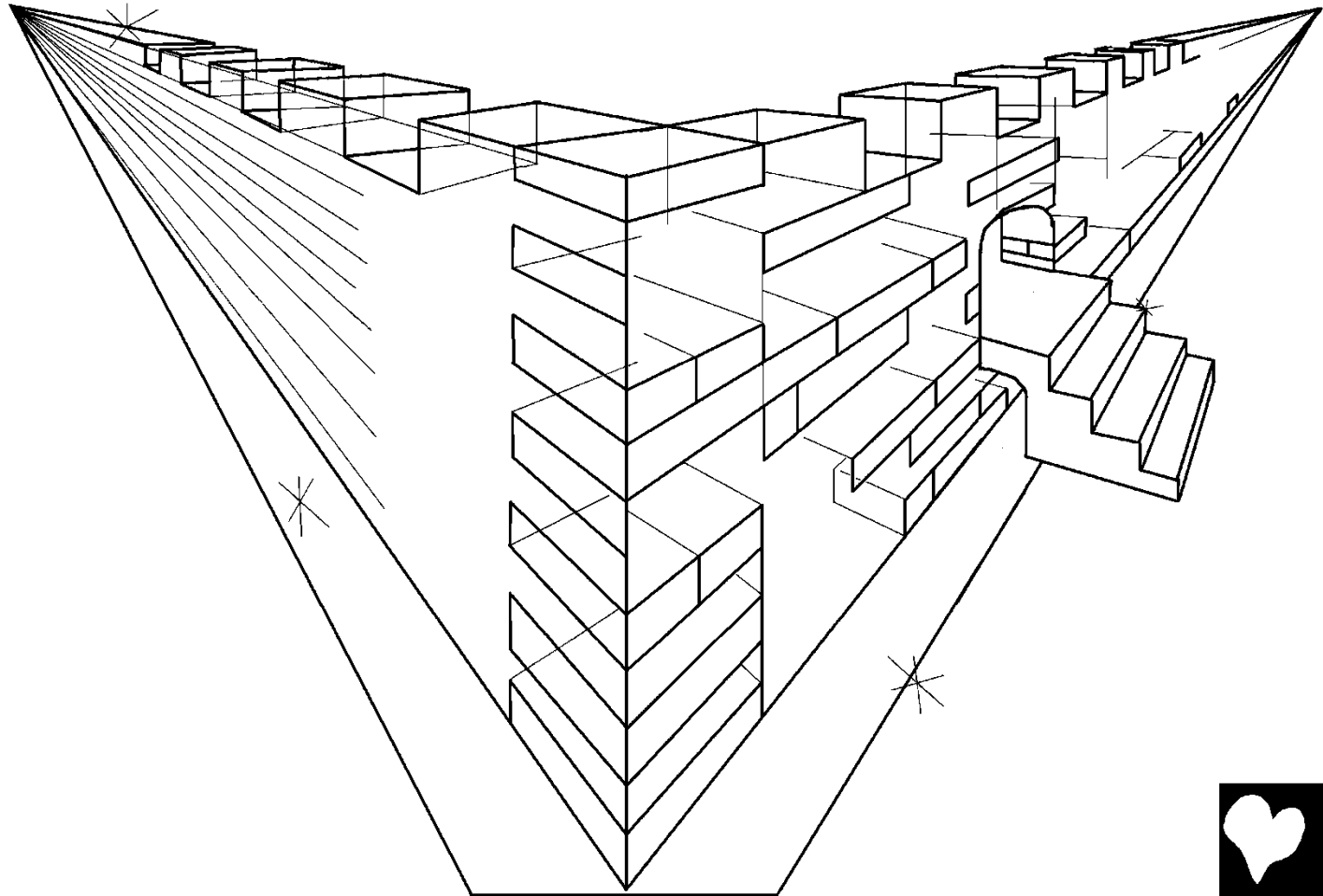

那些巨大的珍珠门从未关闭。让我们进去看看...哇！天堂在里面更加美丽。这个城市是用纯金制成的，就像透明的玻璃一样。甚至这条街都是金子做成的。

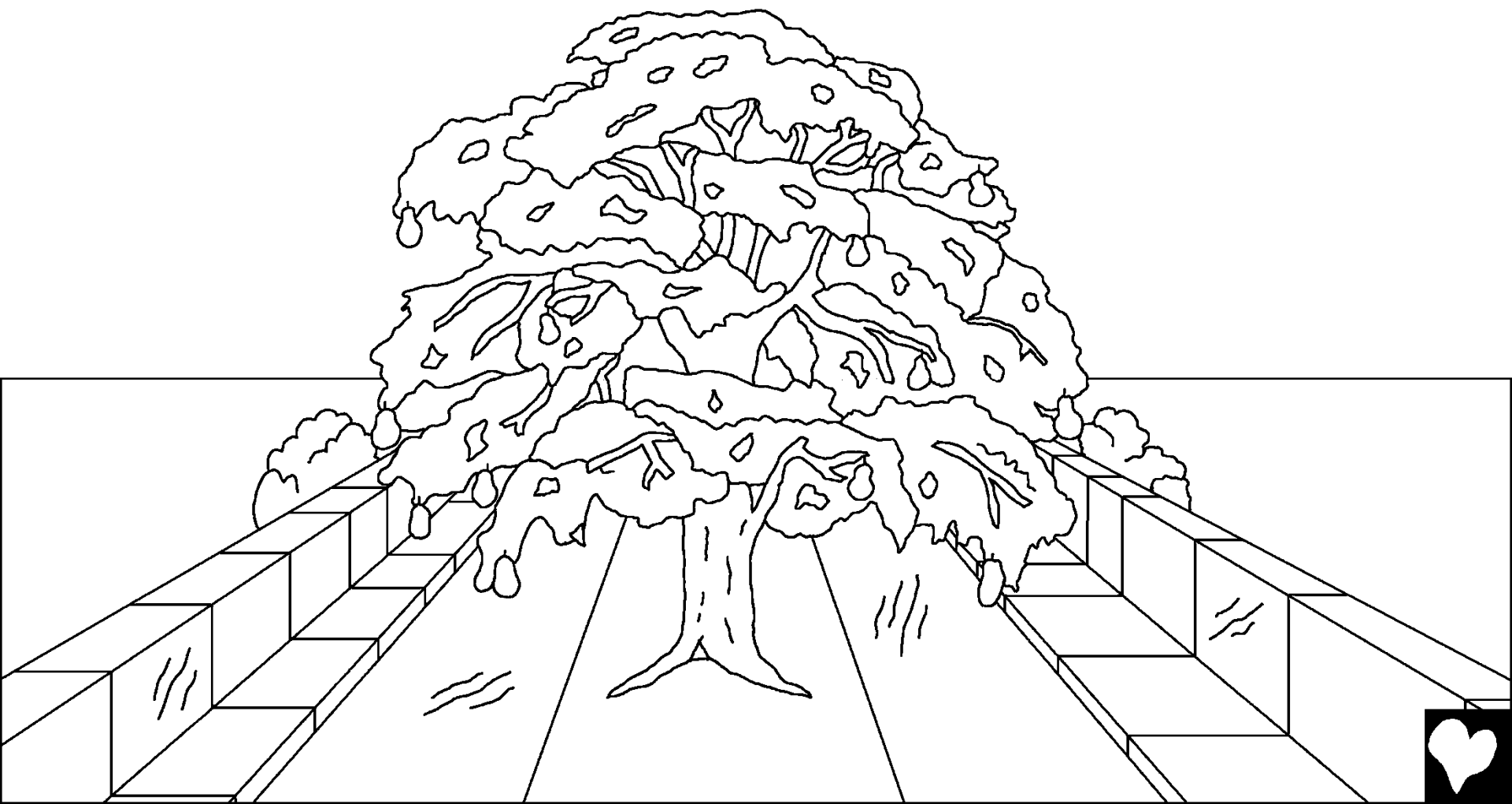

从上帝的宝座流出美丽而清澈的生命之河。
在河的两边是生命树，最早发现于伊甸园中。
这棵树很特别。它结出十二种不同的水果，
每个月都有不同的种类。
生命之树的叶子是为了万国的复兴。

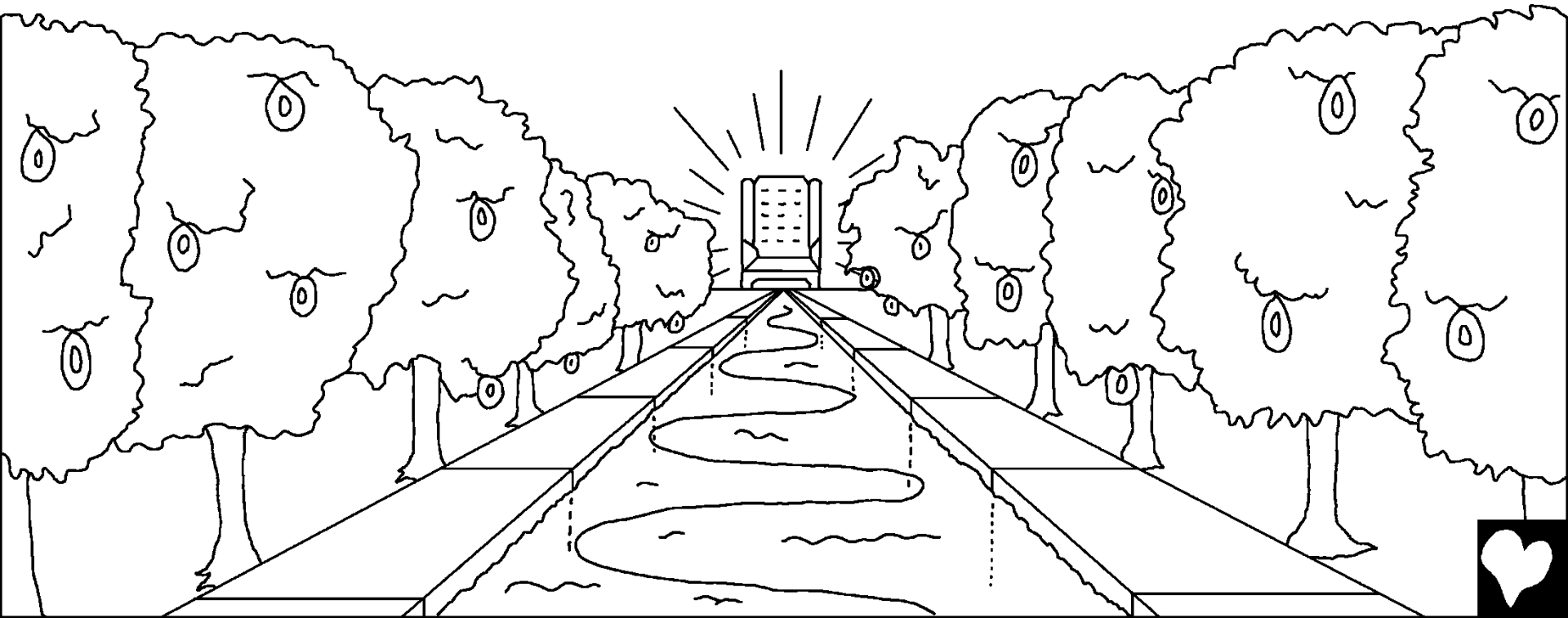

天堂不需要太阳或月亮来照亮。
上帝自己的荣耀充满了奇妙的光芒。
那里从来没有任何夜晚。

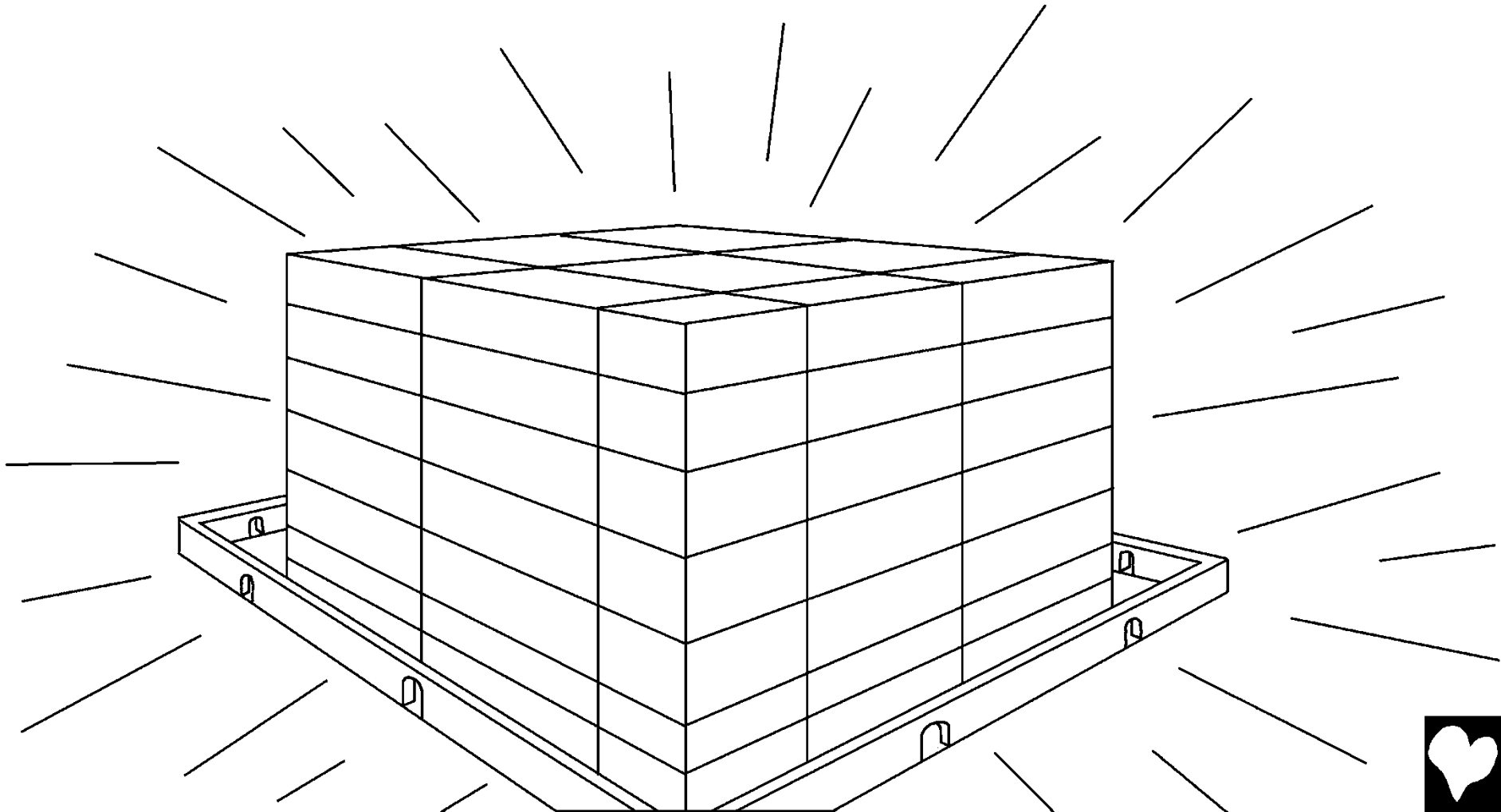

甚至天堂里的动物也不一样。
他们都很驯服和友善。狼和小羊一起吃草。
即使是威猛的狮子也像牛一样在吃草。耶和华说：
“他们必不伤害，也不毁灭我所有的圣山。”



当我们环顾四周时，
我们注意到天堂中缺少一些东西。
从来没有听到过愤怒的话。
没有人在战斗或自私。
门上没有锁，
因为天堂里没有小偷。

没有撒谎者，凶手，
巫师或其他邪恶的人。
天堂没有任何种类的罪过。

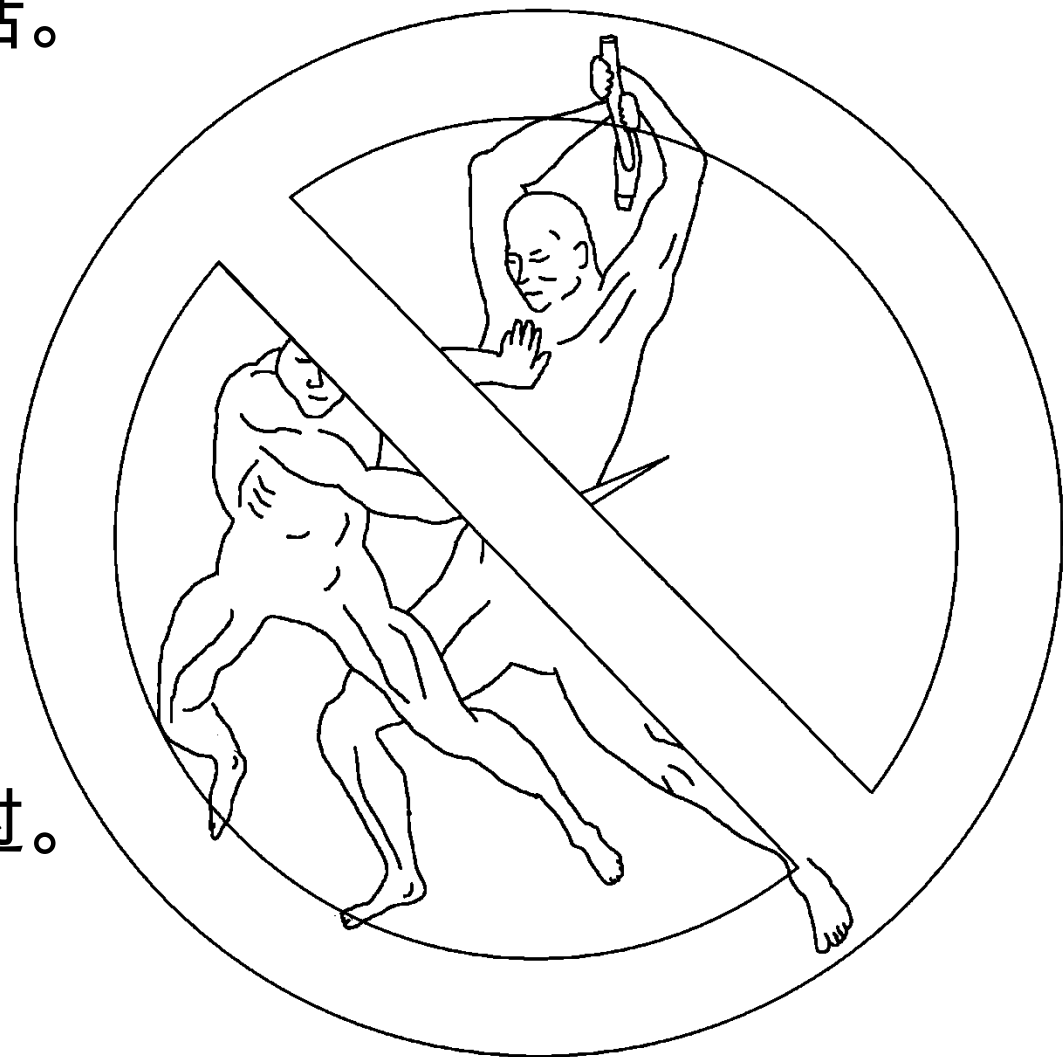

在与神同在的天堂中，
不再有眼泪。有时，
上帝的子民因今生的悲伤而哭泣。
在天堂，上帝会擦干所有的眼泪。



天堂也没有死亡。上帝的子民将永远与主同在。
没有更多的悲伤，没有更多的哭泣，没有更多的痛苦。
没有疾病，没有离别，没有葬礼。
天堂里的每个人都永远与上帝快乐。



最重要的是，天堂是为那些相信耶稣基督是他们的救主并服从他作为他们的主的男孩和女孩（包括成年人）。在天堂里有一本书叫做 羔羊生命之书。

到处都是人们的名字。

你知道谁的名字写在那里吗？

所有信靠耶稣的人。

你的名字在那里吗？

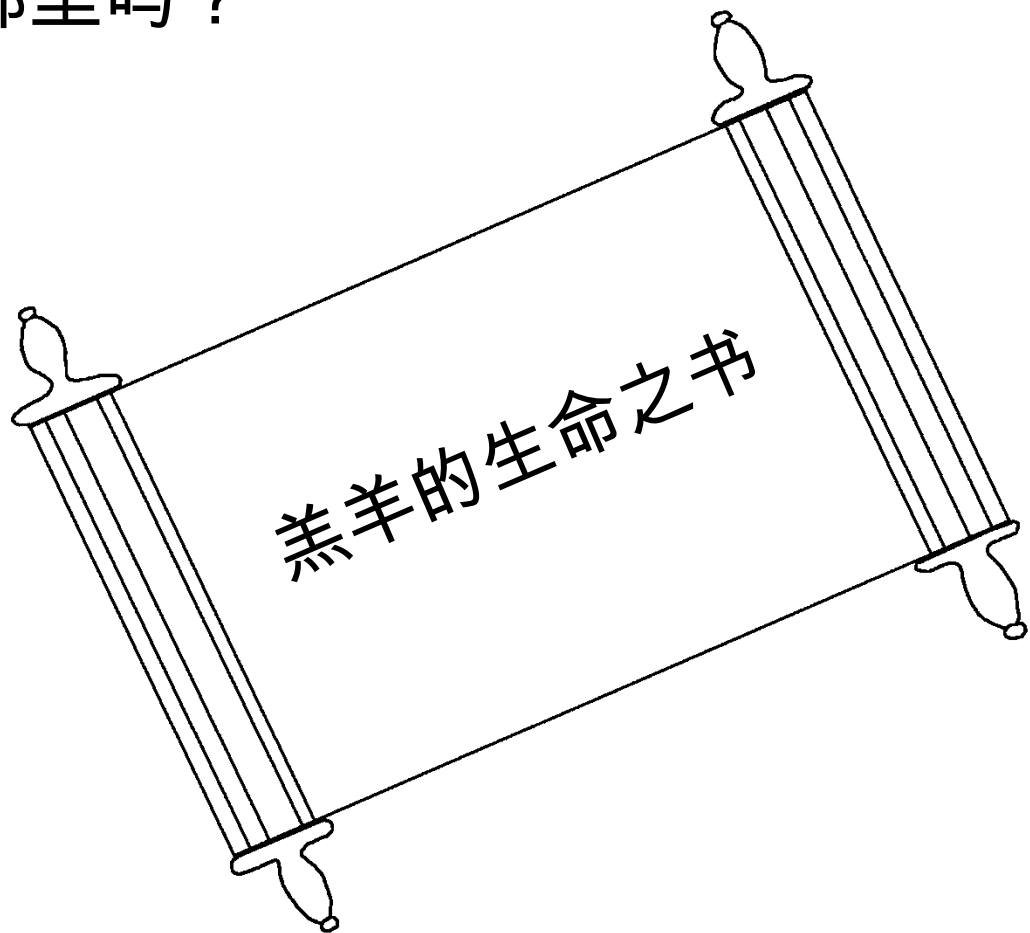

圣经关于天堂的遗言是一个很好的邀请。
“圣灵和新娘说，‘来吧！’让听见的人说‘来吧！’
让渴慕的人来吧，无论谁渴望，
让他自由地夺取生命之水。”



天堂，上帝的美丽家园

来自神的话语，圣经的故事

被发现于

约翰 14: 2 哥林多前书 5;
启示录 4、21、22

“你的话语的入口照亮了。”

诗篇 119:130



结束

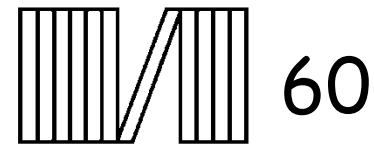
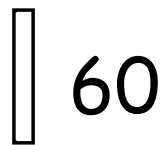

这个圣经故事告诉我们关于我们的奇妙上帝，
他创造了我们，并希望您认识他。

上帝知道我们做了坏事，他称之为罪。罪的刑罚是死，
但上帝如此爱你，他差遣了他的独生子耶稣耶稣死在十字
架上，并因你的罪而受到惩罚。然后耶稣复活，回到天堂！
如果您相信耶稣并要求他宽恕您的罪过，那么他会做到的！
祂现在将来到你里面生活，你将永远与祂同住。

如果您相信这是事实，请对上帝说：
亲爱的耶稣，我相信你是上帝，成为了一个为我的罪而死
的人，现在你又活了。请进入我的生活，宽恕我的罪过，
以便我现在可以拥有新的生活，有一天永远与你同在。
帮助我服从您，并作为您的孩子为您而活。阿们

每天阅读圣经，与上帝交谈！ 约翰福音3:16

