

www.BibleForChildren.org

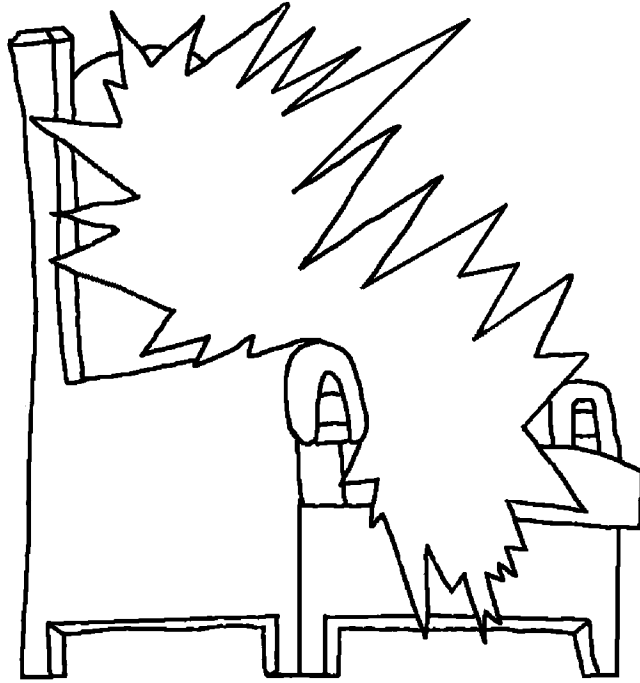

యోహాను 14



జీసు ఎల్లె ఇచ్చెసి మీ హొయత అజ్జ అదు, మీరు
మహపురు తాణ నమ్ము ఇట్టి మంజెరి నా తాణవ నమ్ము
ఇట్టదు. నా తంజి ఇల్లు హోరెవ బస్స ఆని టాయు మన్నె,
హొల అలె హొ ఇచ్చి హొ మిమ్ము అ వెస్తె తెవెమ, మింగె
టాయు తెయర కియలితకి తొల్లివ హజ్జి మఇ.

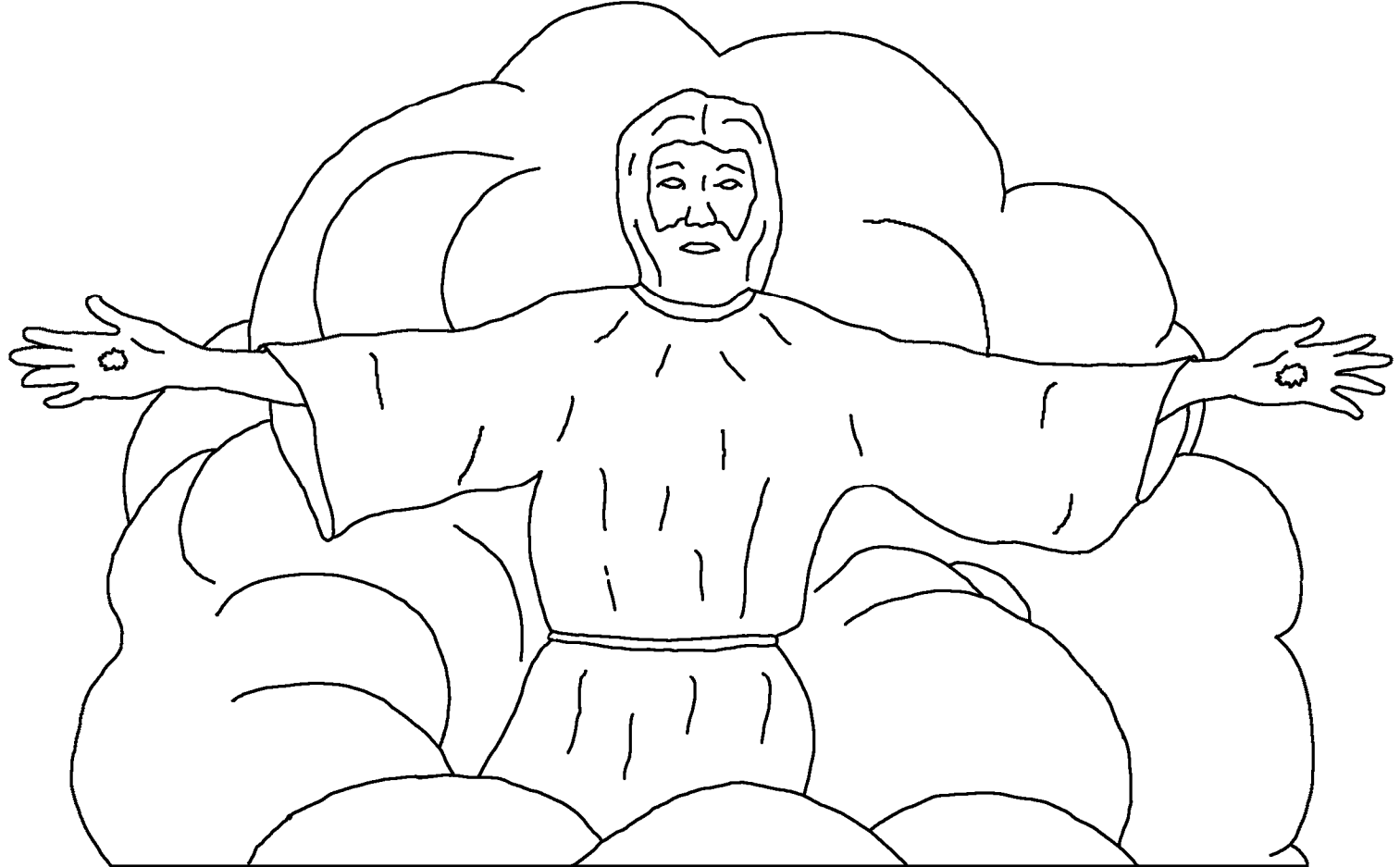

నాను హజ్జహఁ మింగె టాయు తెయరకితిహిఁ, నాను మని
టాయుత మీరువ మన్నిలెహెఁ ఓడె వెండె వాహిసహఁవ
నా తాణ మంజలితక్కి మిమ్మఱఁ ఓహిఁహజ్జఇఁ.

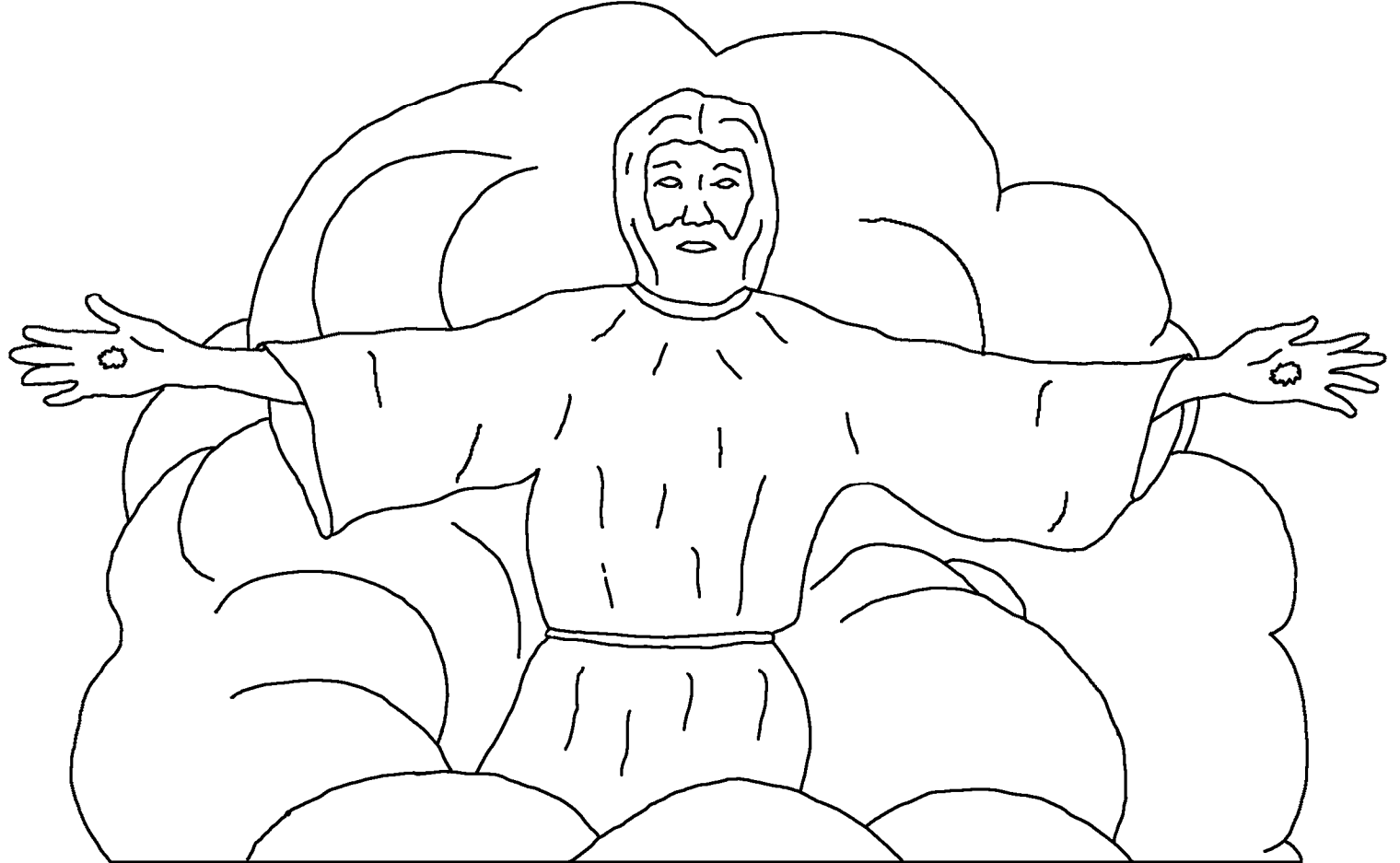

మీ తయ్యతైవఁ, ఆతి నాను జీసు పాయిఁ వాతి దొండోణ
ఏవణి రాజిత, ఓర్లిని తాణ మీతాణటి రొఱతైవఁ ఆతి
యోహోను ఇన్ని నాను మహపురు బోలు

పాయిఁ, జీసు పాయిఁ
సాక్కి వెస్సలితక్కి,

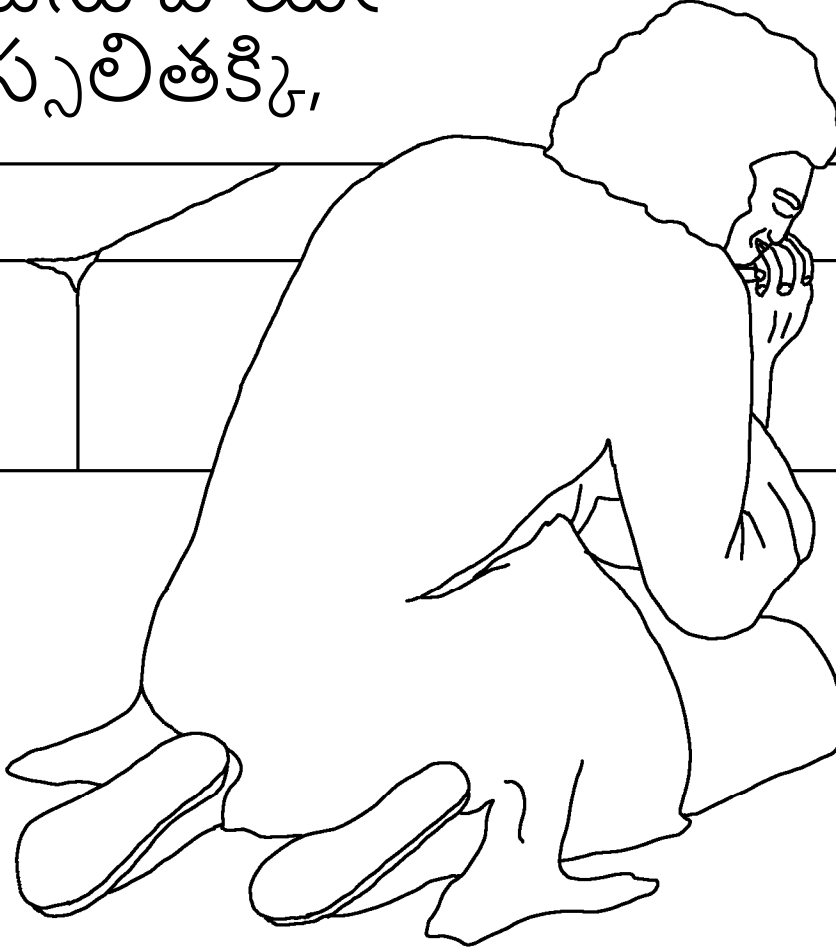

పత్మాసు ఇన్ని
జాడత
రొఱతైవఁనివ
మంజమఇఁ.



రేటువ నాను సుద్దుజీవుల్లె నెంజితెవఁ. ఎచ్చెటివ
లెక్కొపురు మన్ని సింగసాణతి, ఏ సింగసాణత కుగ్గాని రో
మణిసిఇఁ మెస్తెవఁ.

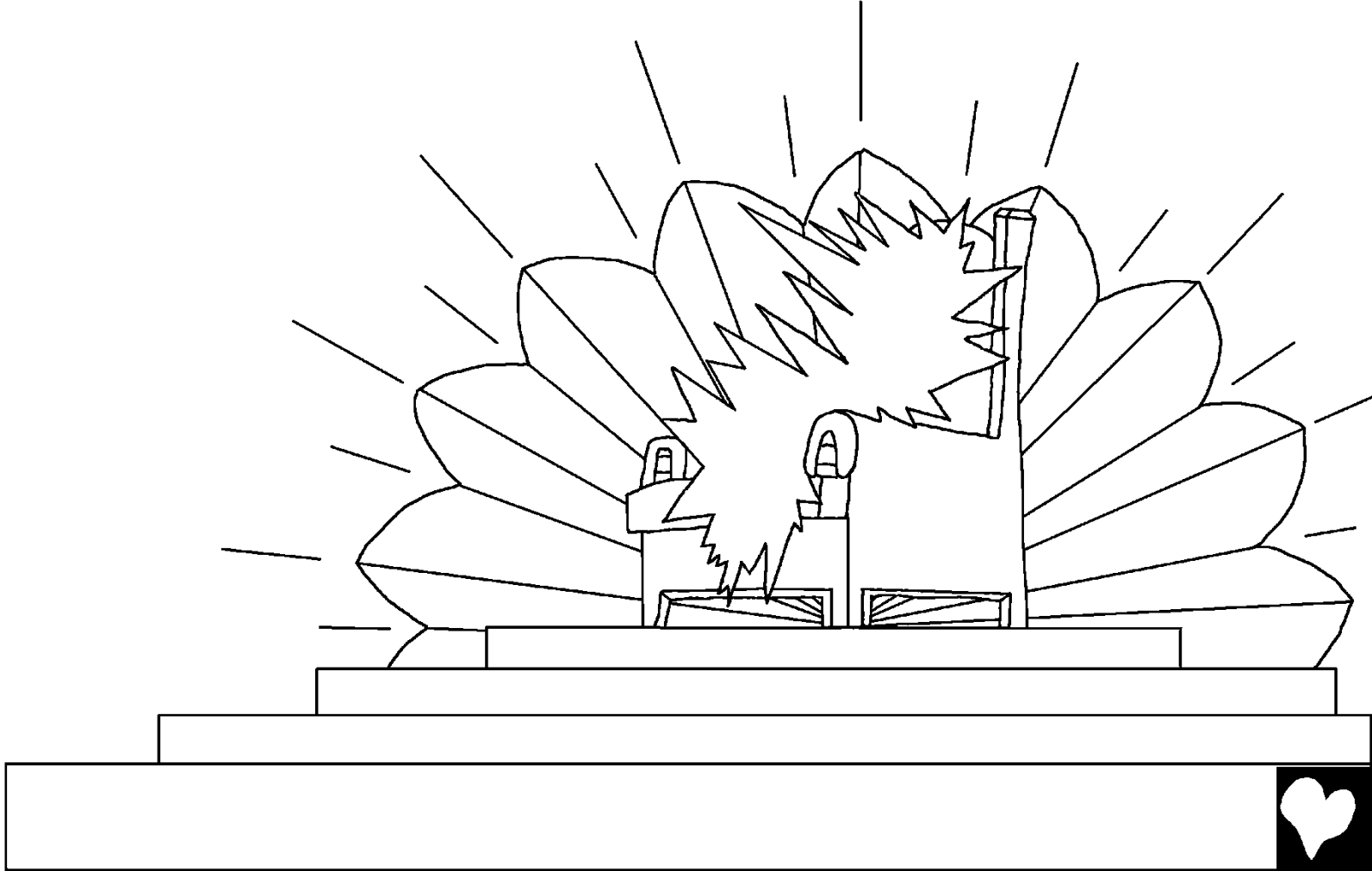

ఎచ్చెటివ లెక్కొపురువ డొఇపురువ బూమి బిత్త
మన్నఇవ, సమ్దురి బిత్త మన్నఇవ, ఆతిఆతి జీవు
గట్టి కూడ "సింగసాణ లెక్కొ
మన్నణకివ, మేండ డాలుతక్కివ,
జొహురక, గొరొమి, సొంబ్
రొమి, ఏలలి ఆడ్డిని సత్తోవి
కాలెవ స్తుతి మహీమ ఆపెదెహె"
ఇంజిహె వెస్
తణి వెచ్చెవ.

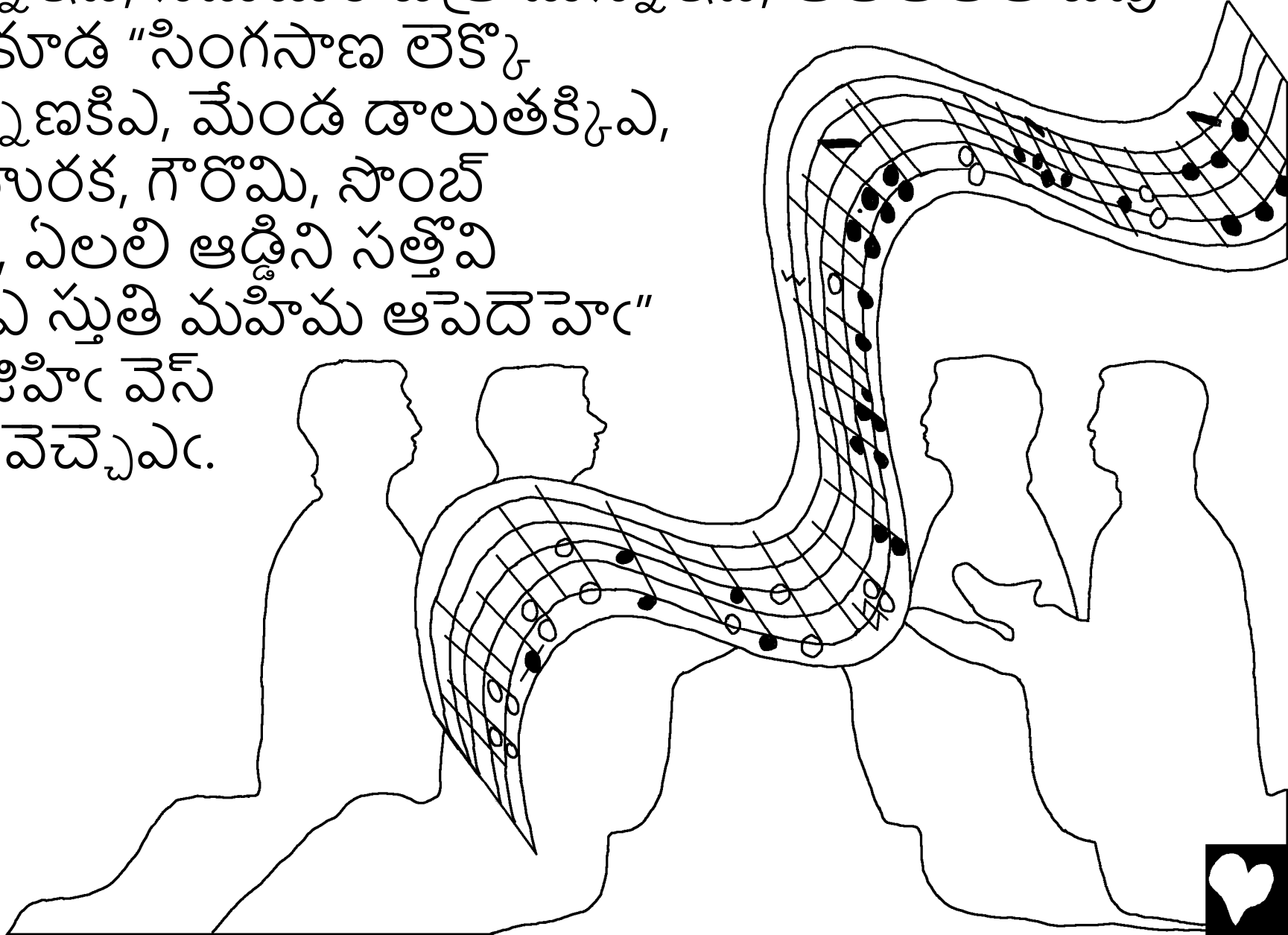

ఎచ్చెటివ నాను పూని యెరుసలేము ఇన్ని సుద్దు గాడ
తన్ని డొక్ర కోసొమి తయరఆతి పెల్లి మాంగనిలెహొఁ
మంజహొఁ లెక్కొపురుతాణ మని మహాపురు దరిటి వానయి
మెస్తెని. ఎచ్చెటివ లెక్కొపురుటి రో సాడి, "వెంజు మహాపురు
బస్సాని టాయు మణిసియతో ల్లెవ డొ యానె. ఏవసి

ఏవరితోలె
కల్లఁ బతికీనెసి.

ఏవరి తన్ని
లోకుఆహొఁ

డొయినెరి. మహాపురు

తానువ ఏవరి

తోలె డొయినెసి.

ఏవరికి మహాపురు ఆహొఁ
డొయినెసి."

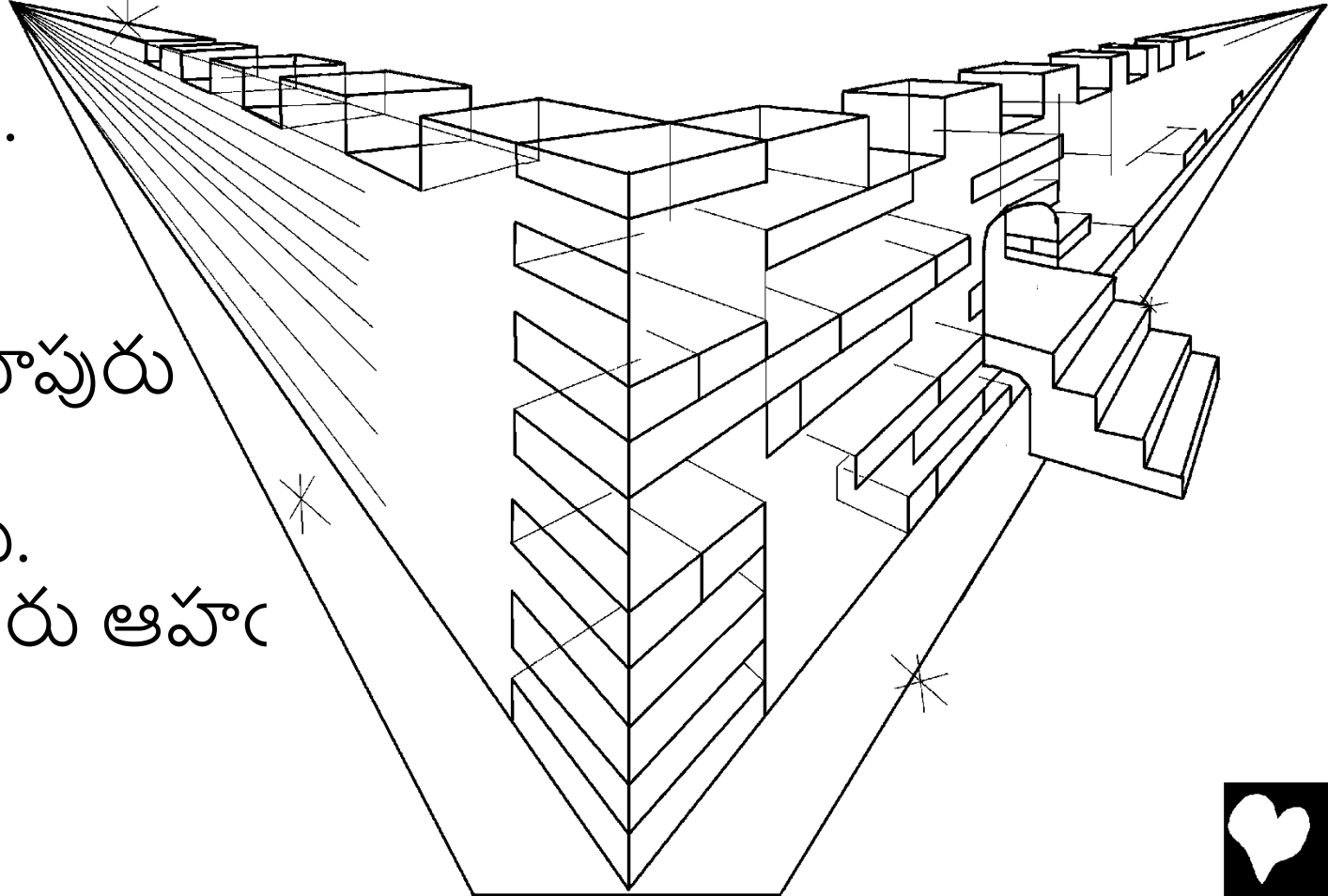

ఎచ్చెటివ జీవుతి ఏయుతి ఏ దూతో నంగె తొస్తతె. ఏది
తేటెవ నెహిఁకిఁ మేర్లిఁ మన్నె. ఏది మహపురు మేండదాలు
ఆతయి సింగసాణటి, ఏ గాడ మద్దిటివ హెట్టి మన్నె.

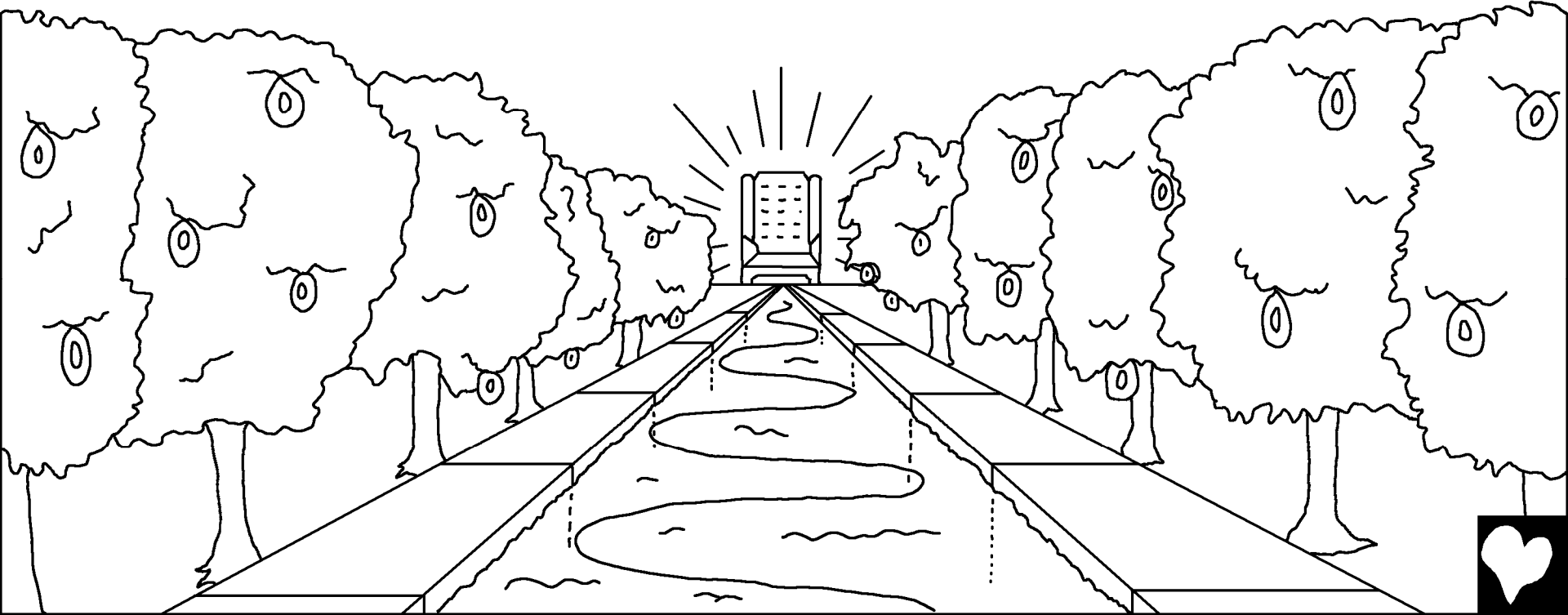

సుద్దుఆతయి ఏనయివ ఎంబఅఁ హొడలి ఆడ్డెవ.
లగ్గెవతని, ఏదని కిత్తరి అస్సులివ హొడొఱరి.
మేండడాలుతి జీవుతి పుస్
తెకొముత దోరు మన్
నరిదెహొఁ ఎంబఅఁ
హజ్జలి ఆడినెరి.



“ఎవసి ఏవరి కణ్కటి వాహిని
కండ్రుతి జేనెసి. ఓడె హానయి
ఇచ్చిహిఁ, దుక్కు ఇచ్చిహిఁవ
డీనయి ఇచ్చిహిఁవ బాదయఁ
మఁడొఱ. తొల్లితి కత్తయఁ
మ్మెగహాచ్చు” ఇంజిహిఁ
వెస్సించయి వెచ్చెని.



ఎంబఅఁ ఓడె దుక్కు ఆనయి మఁణ్బెవ. మహాపురువయి
మేండడాలు సింగసాణత ఎంబఅఁ మడ్బినె. ఏవని
సేబగట్టరి ఎంబఅఁ ఏవణఇఁ సేబ కిన్నెరి. ఏవణి
మూంబుతి సీనికీదెరి. ఏవని దోరు ఏవరి ముంజుత
మఁణ్బెనె.



హాతరివ గొప్పగట్టరివ లగ్గెవతరి ఇంజిహిఁ ఏ సింగసాణ
నోకిత నిచ్చమన్నని మెస్తేవ. ఎచ్చెటివ ఏ పుస్తైకొముతి
దెతెసి. ఓరో పుస్తైకొమువ దెతెసి. ఏది జీవుతి పుస్తైకొము. ఏ
పుస్తైకొముత తమ్మి కమ్మయఁ పాయిఁ రాచ్చమన్ని ఏదని
బకిటివ బిచ్చర కిన్నెసి. జీవుతి పుస్
తెకొముత దోర్క హిల్లత
గట్టరఇఁ హిచ్చు గ్
డాయుత మేత్తెరి.

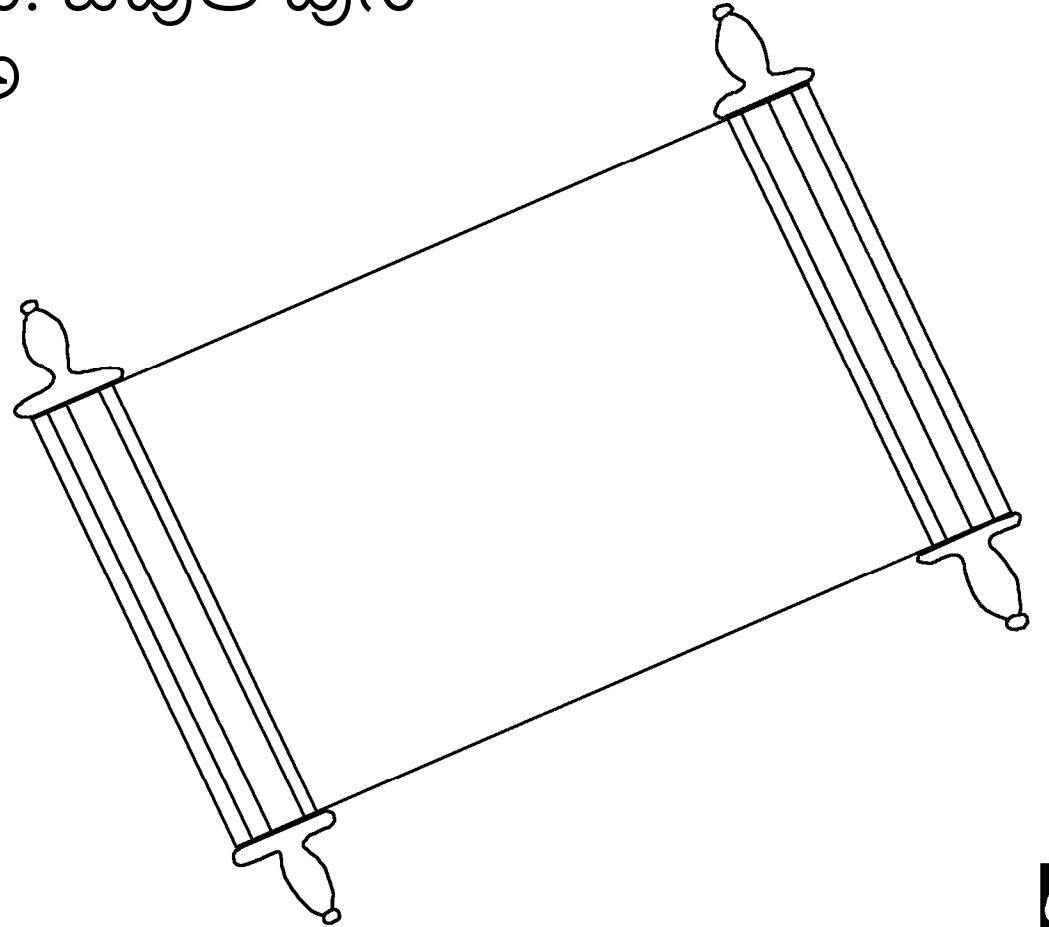

"వాము" ఇంజిహిఁ సుద్దుజీవు, ఓడె పెల్లి మాంగ వెస్సిజనె.

వెచ్చెసి "వాము" ఇంజిహిఁ వెస్తిదెఁ, ఏస్కిగట్టసి
అంబఅసివ వాపెసి. ఇచ్చ మచ్చమని మణిసి జీవుగట్టి
ఏయుతి ఉజ్జెవ రీస గొస్పెసి.

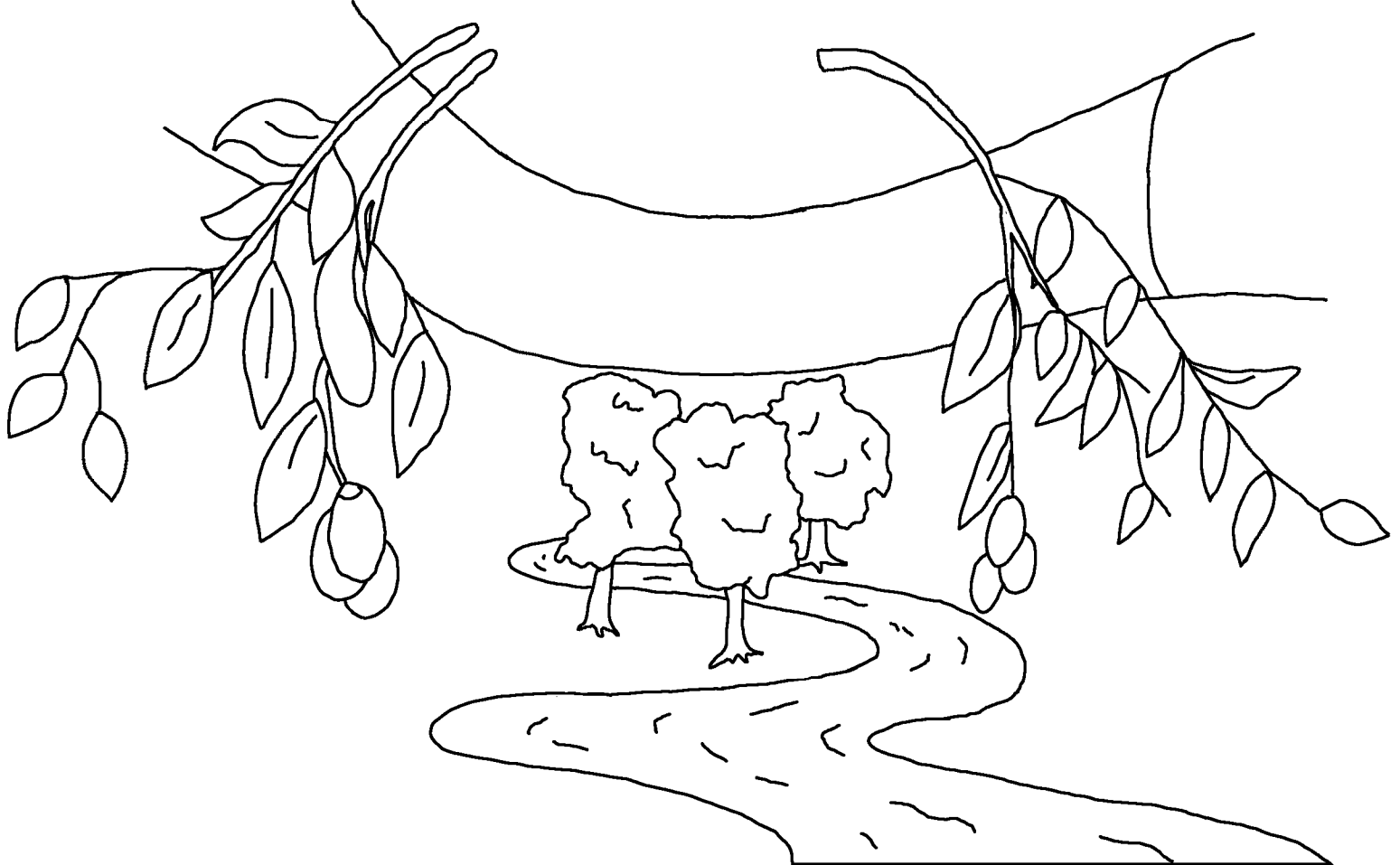

మహాపురు తాడెపురుతి ఎచ్చెక జీవునోతెసి.
ఇంజహఁ తన్ని పాణ్వు మీరెణఇఁ ఈ
తాడెపురు పండతెసి, ఏవణితాణ నమ్ము
ఇట్టిని బర్రెజాణ నొస్తొఅఆరేటు
కాలెవతి జీవు పాడ్పరి.

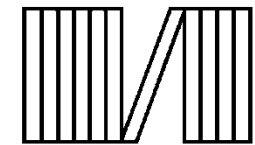

రోమా 3:23

తేడ ఏనయి హిలైవ బరైజాణ పాపు కిహఁ మహాపురు
మహిమటి హెక్కొ ఆతెరి.

రోమా 6:23

ఏదఅఁతక్కి పాపుతకి పొఁలో హాకి. సమ్మ మహాపురుతి
క్రుపవరోమి మా వైబుఆతి జీసు క్రీస్తుతాణ మచ్చిహిఁ
కాలెవతిజీవు.

హెబ్రీ 9:27

మణిసియఁ బరైజాణ రో పాలైవ ఆహనెరి, ఏ డాయు
మహాపురుతోలై బీచ్చరఆనె.



రోమా 10:9,10

ఏది ఏనఅఇచ్చిహిఁ జీసు ప్రెబువు హాకిటి వెండె జీవుతోలై
నింగితెసి ఇంజిహిఁ మీ గూతితోలై ఒప్పకొడ్డిహిఁ ఓడె
హతరితాణటి మహపురు ఏనికి జీవు ఒడ్డికిత్తైసినో మీ హిఁయఁత
నమ్మితిహిఁ మీరు జీణఆదెరి. ఏనఅఁకి ఇచ్చిహిఁ మా
హిఁయఁత నమ్మకొమి ఇట్టిమన్నయి ఇంజహఁ మహపురు
నోకిత నీతిగటతోఁ ఆహిమన్నయి, గూతితోలైవ ఒప్పకొడ్డితయి
ఇంజహఁ జీణఆహినయి.

ఎపెసి 2:8,9

మీరు నమ్మకొముతోలై దయతోలై జీణఅయ్యలితక్కి; ఇదఅఁ
పాయిఁ ఆతయి ఆవ, మహపురు వరొమి. ఏది కమ్మయ బకిటి
ఆతయి ఆవ అంబఅసివ గొప్ప వెస్సలి కూడెవ.



యోహాను 3:16,17

మహాపురు తాడెపురుతి ఎచ్చెక జీవునోతెసి. ఇంజహఁ తన్ని పాణ్వు మీరెణఱఁ ఈ తాడెపురు పండతెసి, ఏవణితాణ నమ్ము ఇట్టిని బర్రెజాణ నొన్ఱొఅఆరేటు కాలెవతి జీవు పాడ్నరి. తాడెపురు తన్ని మీరెణ తాణటి గెల్పిఆపెవ ఇంజిహఁ ఎబణఱఁ పండమంజనెసి. సమ్మ బిచ్చరకియ్యలితకి మహాపురు ఏవణఱఁ పండాజోఁసి.

1 యోహాను 5:11-13

ఏ సాక్కి ఇదివ! మహాపురు మంగె కాలెవతి జీవు హియ్యతెసి. ఈ జీవు తన్ని మీరెణితాణ మన్నె. మహాపురు మీరెణఱఁ ఒప్పకొడ్డితసి జీవుతి ప్ఱానెసి. సమ్మ అంబఅసి మీరెణఱఁ ఓపోసి ఏవణకి బత్తు జీవు హిల్లెవ మహాపురు మీరెణిత దోరుత నమ్ముఇట్టితి మింగె కాలెవతి జీవుతి ప్ఱాఁదెరి. ఈ కత్త మీరు పుంజలితకి ఈవి బర్రె రాచ్చిమఱఁ.



యోహాను 14; 2 కొరింత్తి 5; ప్రకటన 4, 21, 22

Storyline by: Edward D. Hughes

Illustrated by: Lazarus
and Alastair Paterson

Adapted by: Sarah S.

Kuvi Bible (kxv) The Jathapu Bible

© The Word for the World International and
Jathapu Translation Project, Andhra Pradesh 2025

<https://www.bible.com/bible/4472/GEN.1.JST25>

©2026 Bible for Children, Inc.

www.M1914.org

www.bibleforchildren.org

