

बच्चन के ले बाइबिल
देत है

योना अउरु बड़ी
मछरिया



द्वारा लिखत: Edward Hughes

द्वारा चित्र: Jonathan Hay
Alastair Paterson

द्वारा अनुकूल: Mary-Anne S.

द्वारा अनुवाद करो गयो:

द्वारा बनाओ: Bible for Children
www.M1914.org

©2024 Bible for Children, Inc.
लाइसेंस: तुमई जा कहानी को पात्रिका या छापन को अधिकार है,
जब तक तुम जाई बेचत नाइ हो।



सालन पाहिले, योना नाउ को एकु आदिमी
इस्राएल देश मा रहति हतो। एक दिन, परमेश्वर
ने बाई सबसे बड़े, अउरु संसार के सबसे
ताकतबर नगर, नीनवे देश मा
जान के लै कही।

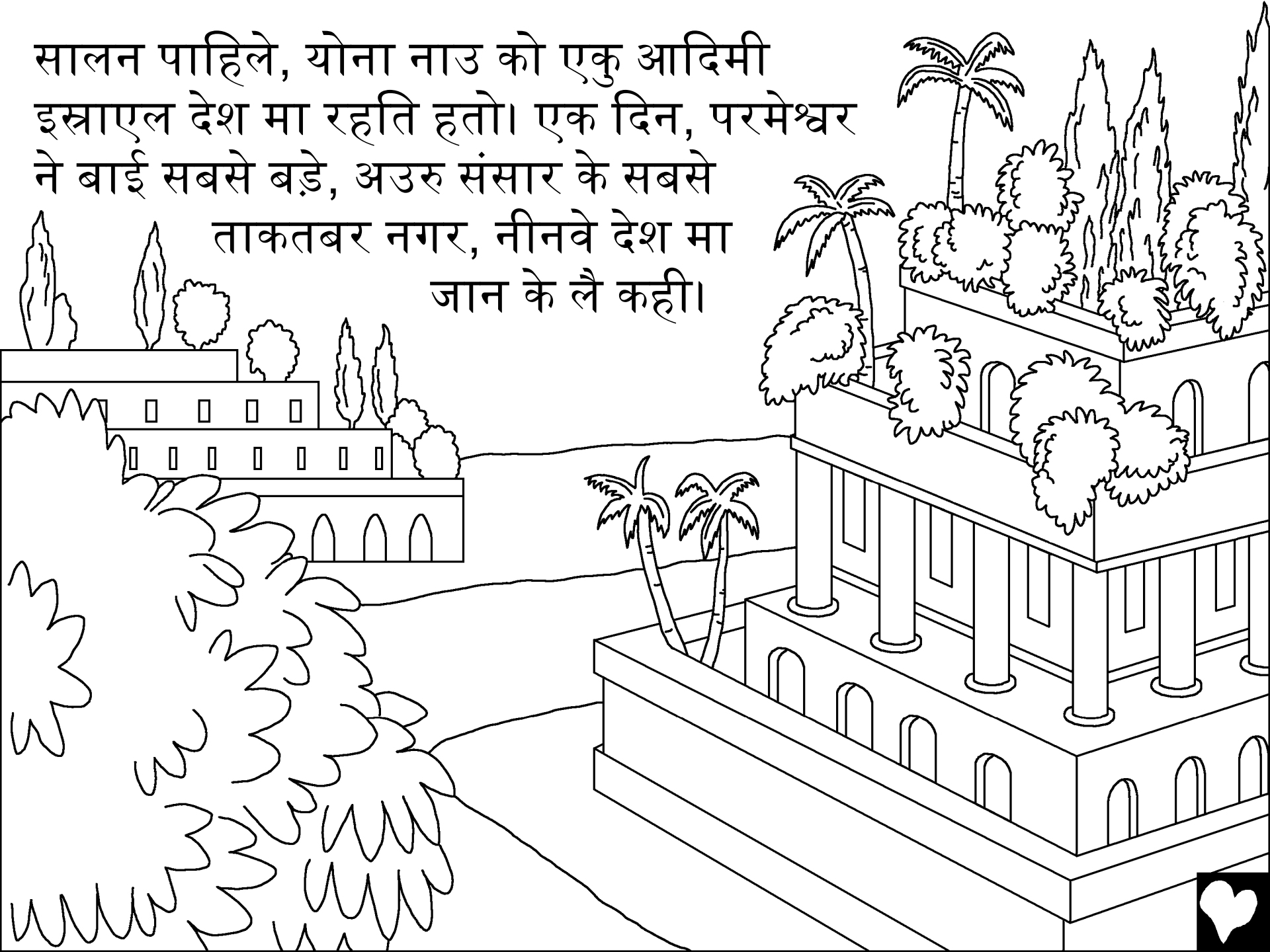

योना कौ उन सब लोगन कौ
चितौनी दीवे हती जो लोग
परमेश्वर की नजरन मा दुष्ट हते।

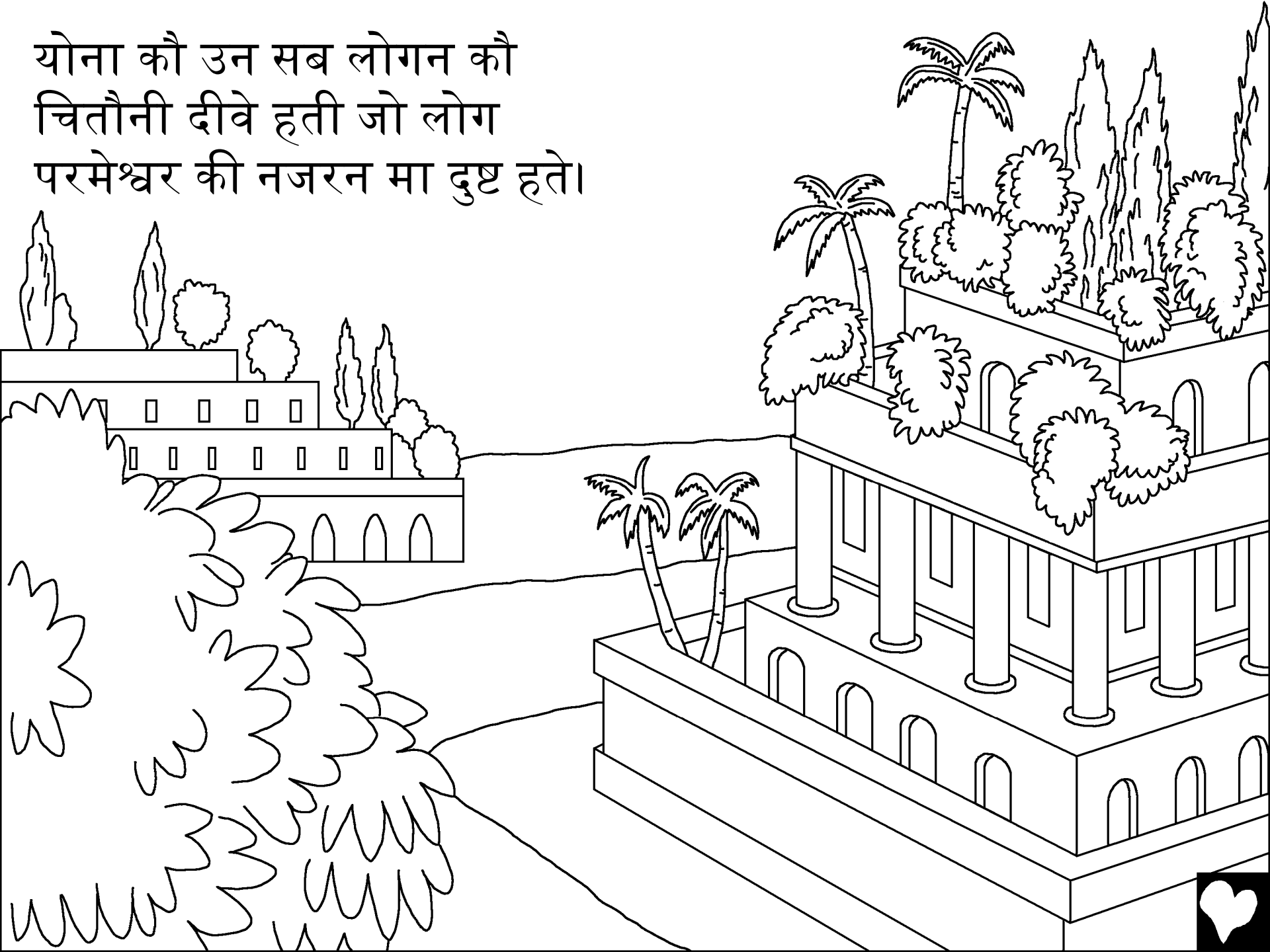

योना ने परमेश्वर की बात नाइ मानी! नीनवे
जान की बजाय, योना तर्शीश जान बाले
जहाज पर जो उल्टी दिशा मा जाई रहो हतो
बाई पर सवार हुई के चलि दौ।



प्रभु परमेश्वर ने समुद्र मा एकु भयानक तूफानुं पठई दौ। बउ एकु बहुतु
बड़ो तूफानु हतो! जहाज के चलाउन बाले घबरान लगे कि जहाजु कहुं
टूटी के बूडि ना जाई।

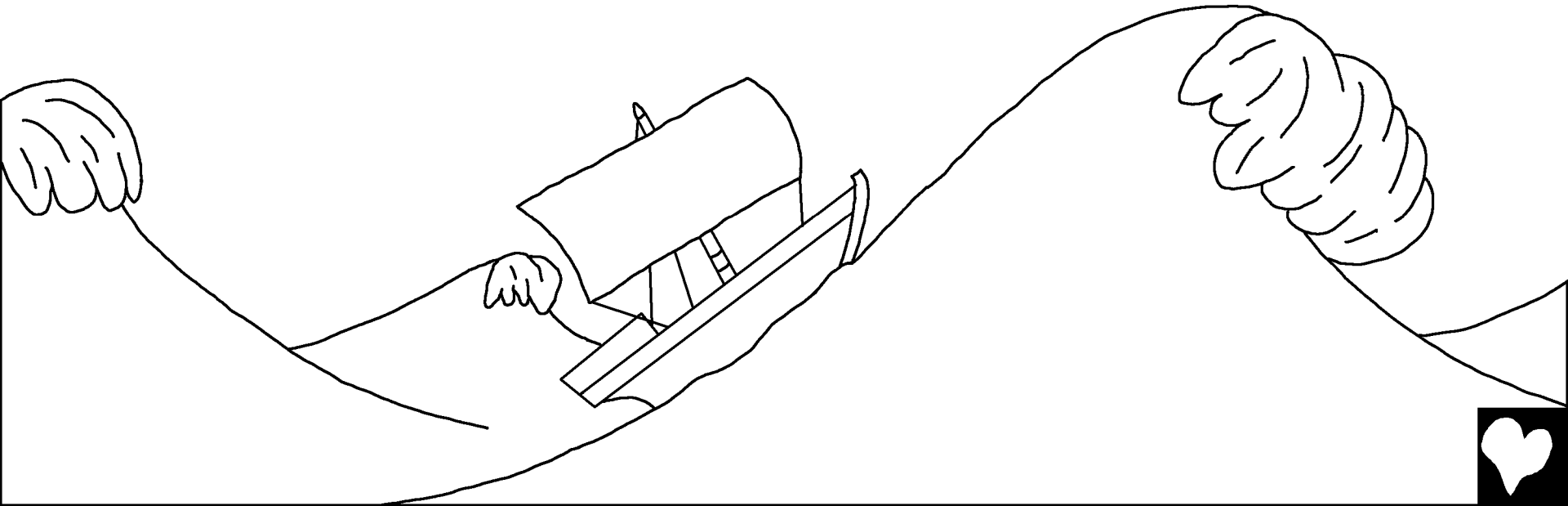

तूफानु भयंकरइ होति जाति हतो। सब घबराने भै, खेवनहारे अपने अपने देवतन से दुआ कन्न लगे हते अउरु जहाज कौ हलुको कन्न के लै सामानु पानी मा फेंकन लगे हते। लेकिन तबहूँ उन लोगन कौ कुछु मदति नाई मिली हती।



योनाइ अकेलो एकु अइसो आदिमी हतो जिसने जहाज पर रहत भैउ दुआ नाइं करी। जाके बजाय, बउ जहाज के भीतर नींचे की छोर मा परो भौ अच्छी तरह से वेखटका सोउति हतो। जहाज के कप्तान ने बाई एक दम से देखो। "तुम हियाँ सोई के का कत्त हउ? उठउ! तुमहूँ अपने परमेश्वर से दुआ करउ! शायति परमेश्वर हम लोगन के बारे मा कुछु सोंचई, ताकि हम सब लोग मिटन से बचि जाई।"

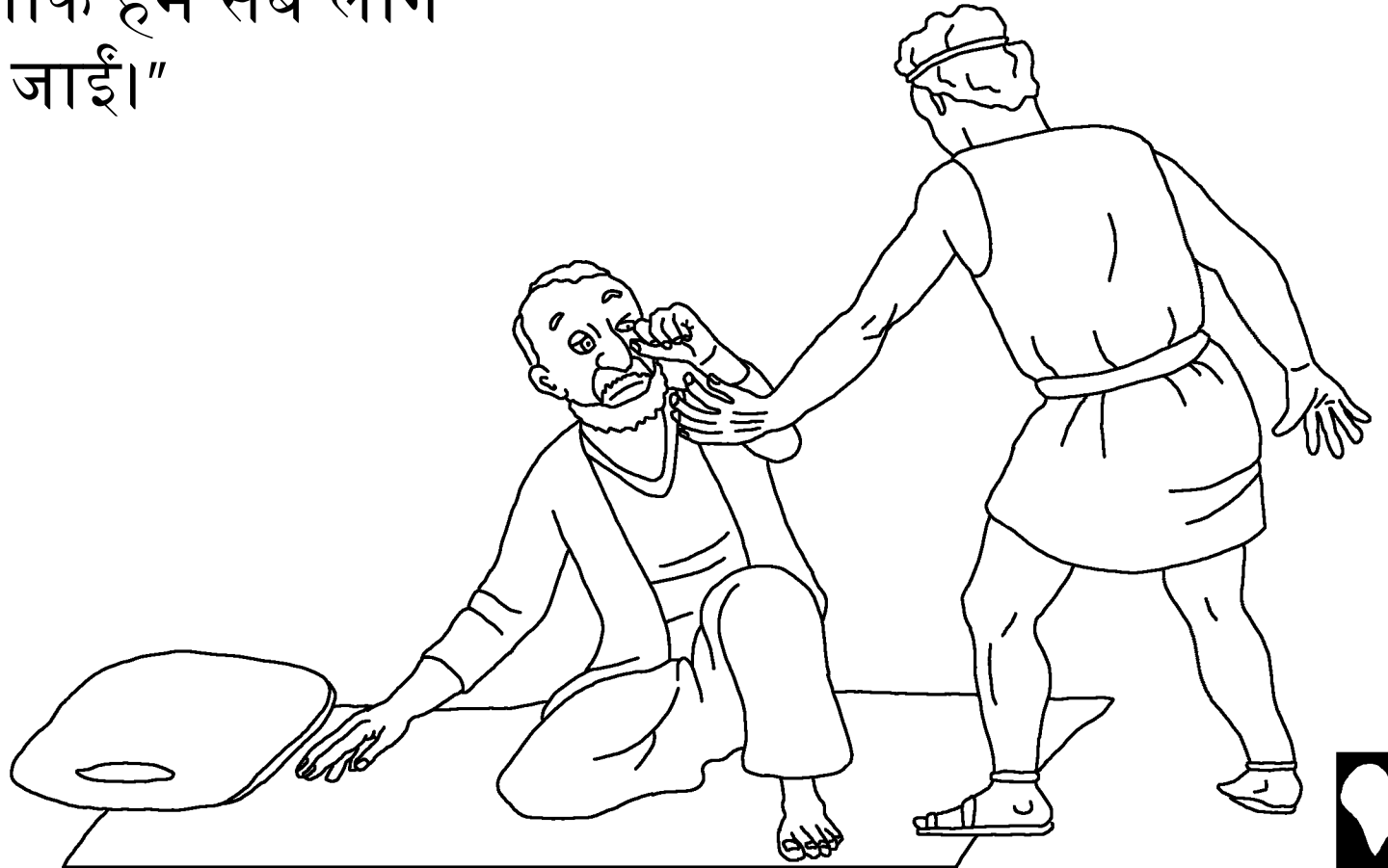

खेवन हारेन ने जलदिई खोज करि के जानि लई कि उनके ऊपर जा
मुशीबति पन्न को तारु कहूं न कहूं योना सेई जुरो हइ। बाने उन लोगन
कौ बताई कि बउ परमेश्वर से दूरि भाजि रहो हइ। उन लोगन ने बासे
पूछी, "कि अब हम तुमारे संग मा का करइ कि समुन्दरू हमारे लै शांत
हुई जाई?" "योना ने जबाबु दौ," कि हमइं उठाई के समुन्दर मा फेंकि
देऊ। "क्योंकि हम जान्त हइं कि जा
मुशीबति मेरिअई बजह से हइ अउरु
जऊ भयंकर तूफानु तुम
सब लोगन पर
आओ हइ।"

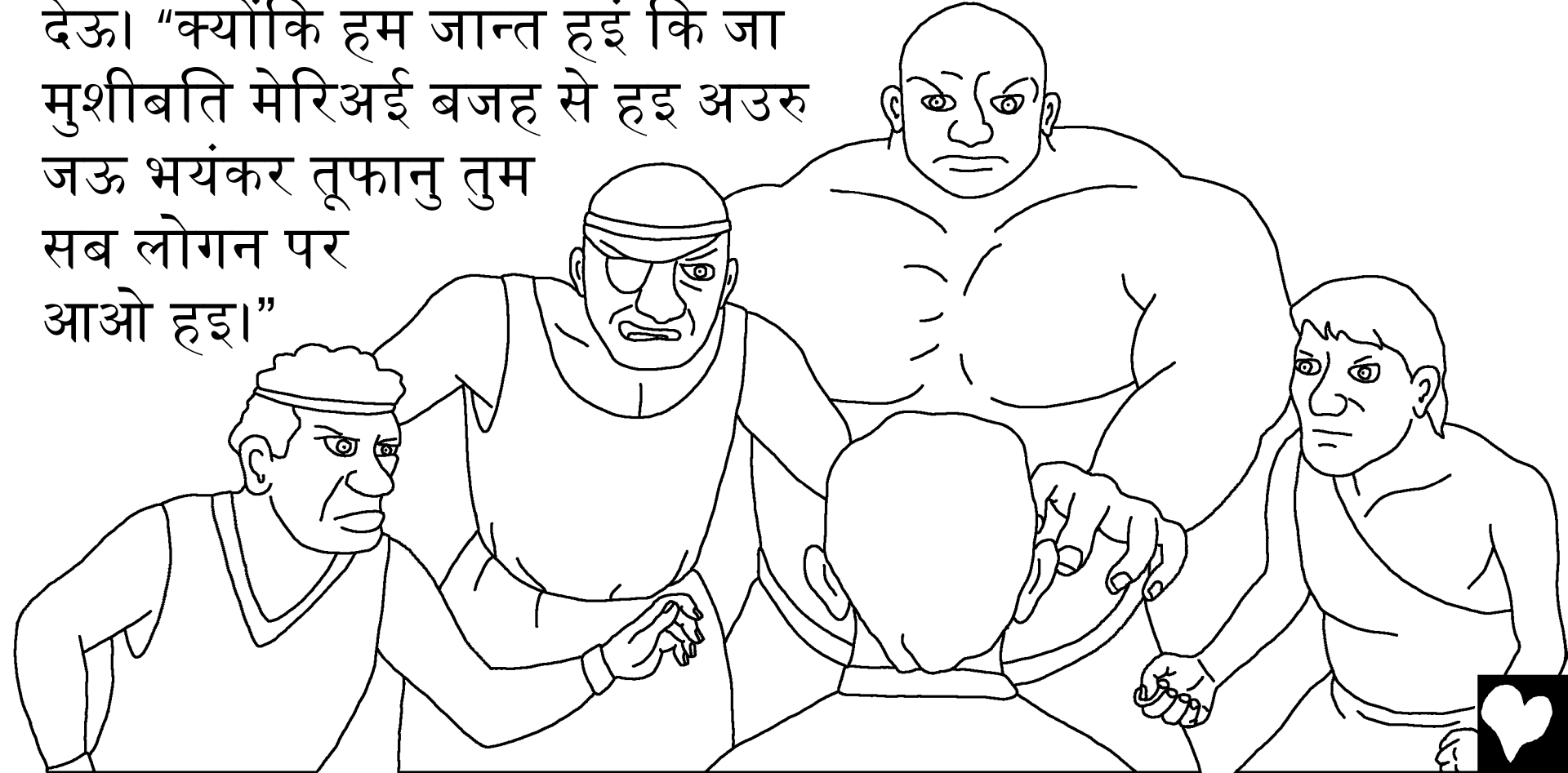

खेवन हारे योना कौ पानी
मा फेंकिबो नाइं चांहत
हते। जाई के मारे बई
कठिन मेहनति करिके
खेउत रहे कि किसउ
सूरति से जहाजु धत्ती पर
किनारे लगि जाई। लेकिन
बई अइसो नाइं करि
पाए। अब केबल एकई
कामु करिबे हतो!



क्षमा की दुआ कन्न के बादि, खेवन हारेन ने योना कौ ऊपर उठाई के एक घाई फेंकि दौ। योना हलफन के नीचे खुइ गओ हतो, समुन्दरु तुरंतई शांत अउरु हवा बंद हुई गई हती। अउरु मौसम मा एक दम बदलाउ आई गओ हतो, तूफान ने उन खेवन हारेन कौ बहुतु जादा डरपाई दओ हतो। अउरु बई लोग जानि गए हते कि मात्र यहोवा परमेश्वर ही हइ जो अइसो करि सकति हई। बई डराने अउरु अचंभित हुई के यहोवा परमेश्वर की उपासना अउरु महिमा कन्न लगे।



जाई दौरान, आदेशु ना
मानन बाले सन्देशवाहक
के संग एकु बड़ो अचम्भो
भौ। वेसहारा हुई के
समुन्दर की गहराई मा
डूबत भै योना कौ मालुम
हती कि बाई अब बूडन
से कोई चीज नाइं बचाई
सकति हइ। बउ बूडियई
जातो - लेकिन परमेश्वर
के तीर कुछु अउरु ई
जतनु हतो।

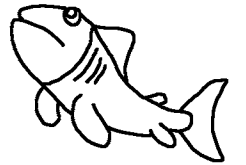
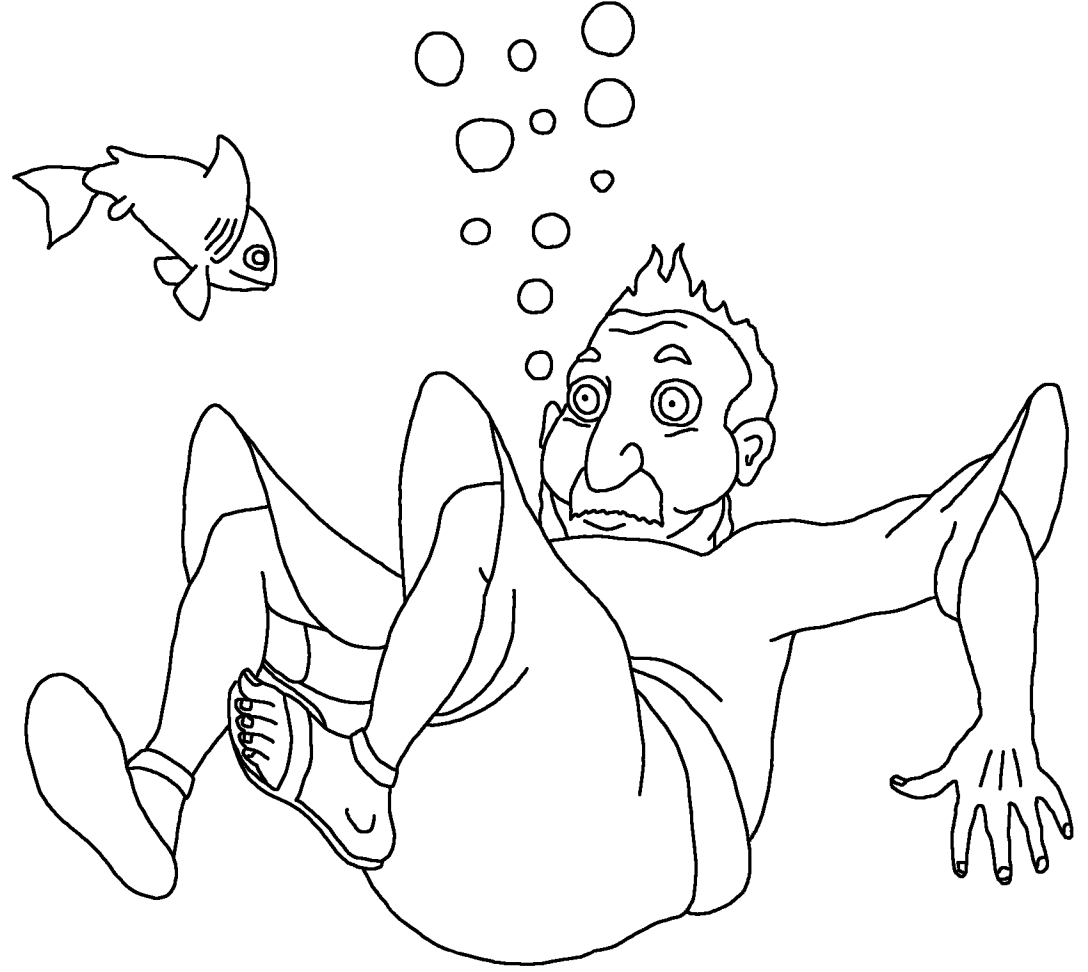

यहोबा ने योना कौ गटकन के लै एक बड़ी मछरिया कौ तइयार करिके राखो हतो। मछरिया ठीक समय पर आई! एकई घूँट मा योना समुन्दर के भीतर मछरिया के पेट मा चलो गओ हतो। योना तीन दिन तक मछरिया के पेट के भीतर रहो। बाके तीर चिंतन – मननु अउरु दुआ कन्न के लै बहुतु समउ हतो।



तीन दिना बादि, योना ने आखिर मा परमेश्वर के हुकुम कौ मानन के लै बाइदा करो। तभहीं, परमेश्वर ने मछरिया के मन मा जा बात डारी अउरु बाने योना कौ किनारे पर लई जाई के मुंह मा से उगिल दौ।



एक दांडु फिरि, परमेश्वर ने योना कौ नीनवे जान अउरु
परमेश्वर के बचन को परचारु कन्न के लै कही। जा दाऊँ, योना
चलो गओ! योना चिल्लति भौ, नगर मा घुसि परो, "चालिस
दिन मा नीनवे नांशु करि दौ जइही।"



नीनबे के लोगन ने परमेश्वर की खबरि पर भरोसो करो। उन सब लोगन ने उपासे रहिके, अउरु टाटु पहिनि के, अउरु परमेश्वर कौ दिखइवे के लै कि बई लोग अपने पापन से मांफी चाहत हंइं। हियाँ लौ राजा नेउ अपने आपु कौ परमेश्वर के सामने दीन करि दौ। बहो अपने राज सिंहासन से नीचे उतरि गओ, टाटू पहिँदि लौ, अउरु राख पर बैठी गओ। अउरु बाने हरि एक कौ हुकुमु दौ कि बई सब जने अपने दुष्टपन के सब खराब कामन कौ अउरु हिंसा का छोड़ि के फिरइं अउरु यहोबा से दुआ करइं कि

बउ उन सब लोगन
कौ माफु करइ।

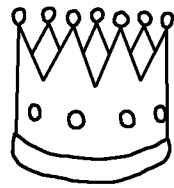

परमेश्वर ने उन लोगन कौ माफु करि दओ! नीनवे मा लोगन के लै
जऊ कित्तो खुशी को अउरु बढ़िया दिन रहो हुई। जब

लोगन कौ जा मालुम चलि
गयी कि परमेश्वर
ने उन लोगन
कौ माफु करि दौ
हइ। ...परन्तु एकु
आदिमी बहुतु गुस्सा
मा हतो।
योना!



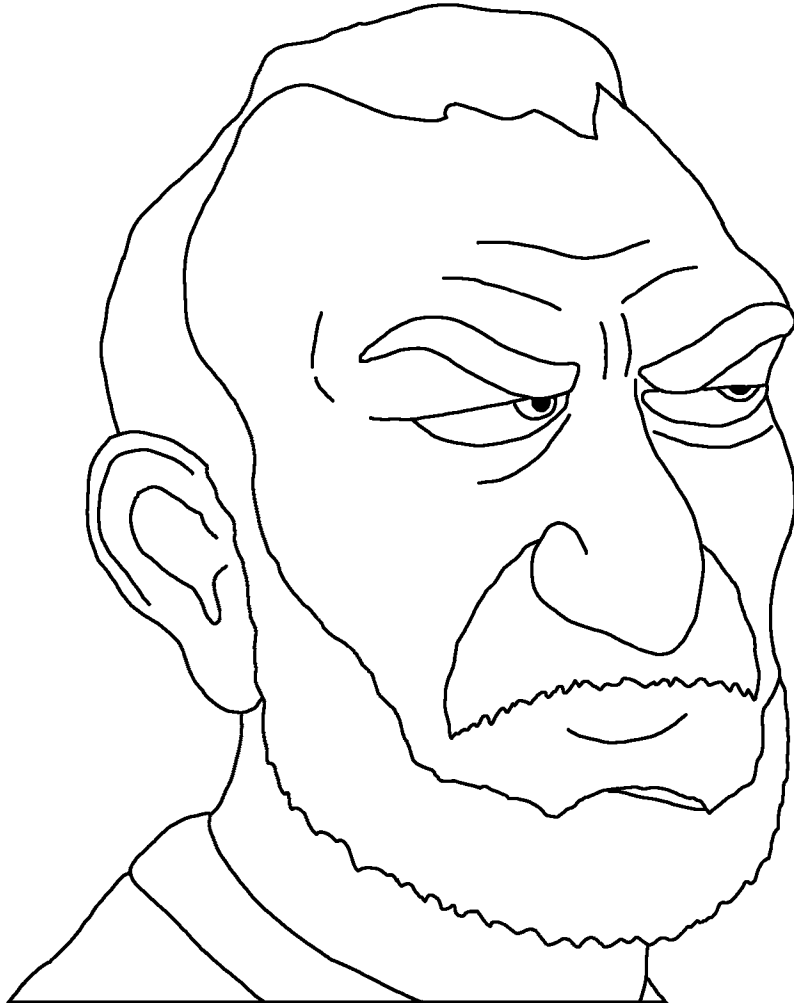

योना काहे गुस्सा हतो? बाने परमेश्वर से कही, "कि हमइं मालुम हती कि तुम एक अनुग्रहकारी परमेश्वर, बिलम्ब से गुस्सा कन्न बाले, अउरु दयालु, अउरु करुनानिधान परमेश्वर हउ।" दुसरे शब्दन मा, योना जांति हतो कि परमेश्वर सदा लोगन के पापन कौ माफु कत्त हइं जो लोग अपने पापन के लै पछितात हइं अउरु अपने पाप मानि लेत हइं। बाके बादि मा परमेश्वर के हुकुमन कौ मन्नत हइं। अइसो लगति हइ कि योना नीनवे के लोगन कौ पसंद नाइं कत्ति हतो। बउ नाइं चांहति हतो कि बई लोग मांफी कौ प्राप्त करइं।



योना, परमेश्वर से इत्तो गुस्सा मा हतो कि बाने जा कही, "हमसे मेरी जान लई लेउ; जिन्दा रहिवे से तऊ बढिया मरि जइवो हइ।"



योना नगर के बहिरारि बैठो इंतजारु कत्ति हतो, जा देखिवे के लै
कि परमेश्वर आगे का करिहीं। प्रभू परमेश्वर ने एक बडे पत्तन बालो
पेंडो उपजाओ। बउ बहुत जल्दी से बढ़ो, अउरु पूरे दिन योना के ऊपर
छन्हिरी करे रहो।



अगिले सवेरे, परमेश्वर ने एक कीरा पठौ, कि बउ बा पेंडे कौ सुखाई देइ। फिरि, प्रभु ने एक गरम, जोर हवा चलाई तब तक चलित रहई जब तक कि योना जा नाइ सोंचन लगई कि बउ अब मरि जइही। इन सब बातन ने योना कौ अउरुउ गुस्सा करि दौ हतो।



फिरि परमेश्वर ने योना से कही, "का तुमारे तीर गुस्सा कन्न के लै अधिकारु हइ? तुमइं बा बेलि पर तस्सु आउति हइ, जिसइ बढाउन के लै तुमने कोई परिश्रम नाइ करो हई। बउ एकइ राति मा पैदा भौ अउरु एकई राति मा बउ खतमु हुई गओ। तऊ हम जा बड़े

नगर नीनवे पर,
जिसमा हजान्न
लोग रहत हईं तउ
जा पर हम दया काहे
नाइ करहीं?"

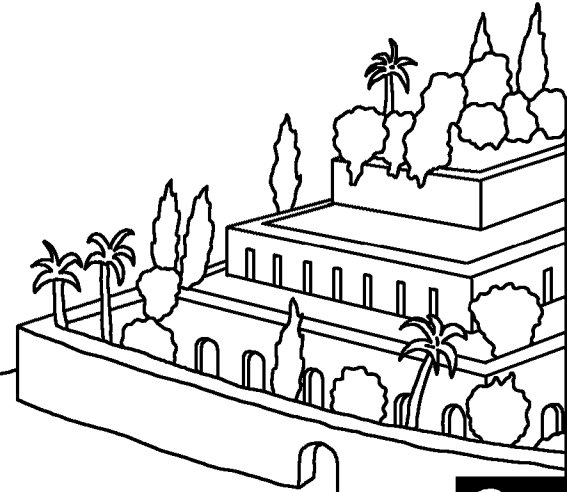

योना अउरु बड़ी मछरिया
परमेश्वर के वचन से बाइबिल की एक कहानी
में पायी जाती है

योना

“तुमहोर शब्द के प्रवेश से रोशनी मिलत है।”

भजन ११९:१३०



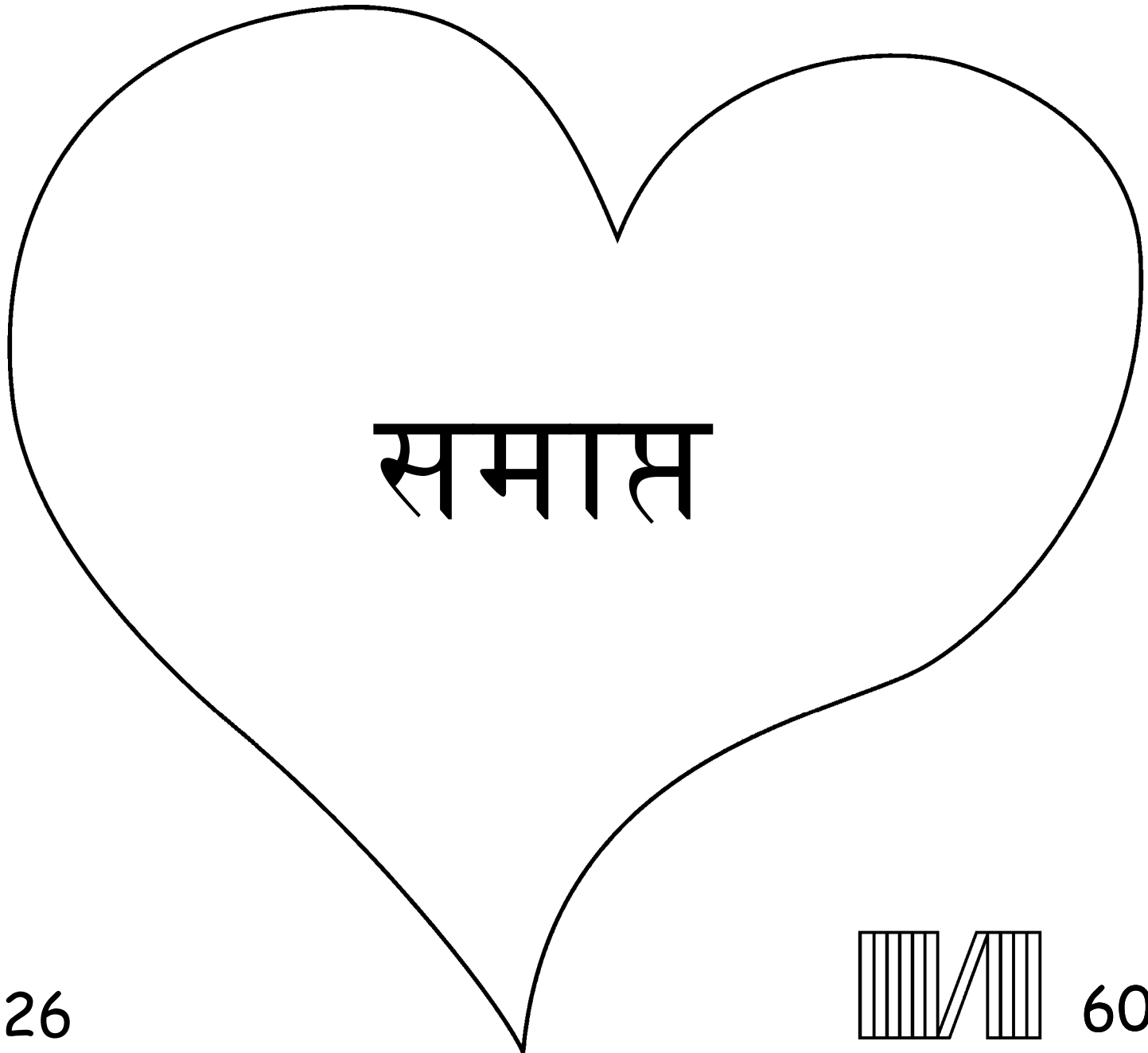

समाप्त



26

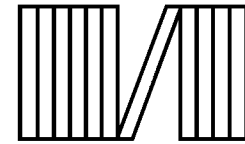

60



जो बाइबिल काहानी हमई हमारे अद्भुत परमेश्वर के बारे माँ बताउती जिनने हमई बनाओ और जो तुमोह उन्हेई जानो।

परमेश्वर जान्त है हमने बुरे काम करे हैं, जिहने वे पाप कहात हैं। पाप की सजा मृत्यु है, लेकिन परमेश्वर प्रेम करते हैं जिन्ने अपनों इक लौतों पुत्र यीशु को भेज दौ, क्रूस पर मरन के लें तुम्हारे पापों के लें दण्डित भये। फिर येसु जीवन मां वापस आई गये और स्वर्ग के घर मां चले गये! अगर तुम यीशु पर विस्वास करत हउ और अपने पापों की छमा मागन के लें उनसे पूछत हो, तो वह ऐसो करी! वो अइ और वोह तुम्हारे संग रही और तुम हमेशा उसके संग जीवित रहीओ।

अगर तुम्हे लगत हइ की जा सच हई तौ जा परमेश्वर से कहः
प्यारे यीशु, हमे विश्वास हइ की तुम इश्वर हो और हमारे पापों के लें मरन बाले ब्यक्ति बनी गये हो और अब फिरसे जी उठे हो। कृपया हमारे जीवन म आई के हमारे पापों को छमा कर देओ। ताकि हमारो जीवन नओ हुई सके।
और एक दिन तुम्हारे संग हमेशा के लें बने रहे। हमें आज्ञाकारी बनन के लें और तुम्हारी संतान बनन केलिए मदत करो।

बाइबिल पढे और हर एक दिन परमेश्वरी से बातें कराओ! यूहना ३:१६

