

www.BibleForChildren.org



Yǔwánǐ 14



“Lẽ ìmî ẹ̀sì ǎ adri ìzǎngǎ sī ku, ìmi ẹ̀'yìkí Múngú ri, lẹ̀ ìmi ẹ̀'yìkí kpá ma ìndĩ. Má Ẹ̀tẹ̀pì vúgá 'bũ gé 'dǎá, jó rĩ pi kárákará anigé, ǎ adri té dõ 'dínì kuyé, má ícò té 'yoó kìnĩ, ma mụ ìmi ní vũrǎ údé 'dǎlé 'dínì ku. Á mụ dõ vũrǎ rĩ údé ìmi ní gí, ma ìgõ ímụ ìmi bĩ jì mụ adri má be trú vũrǎ má ní adrizú rĩ gé 'dǎá.”

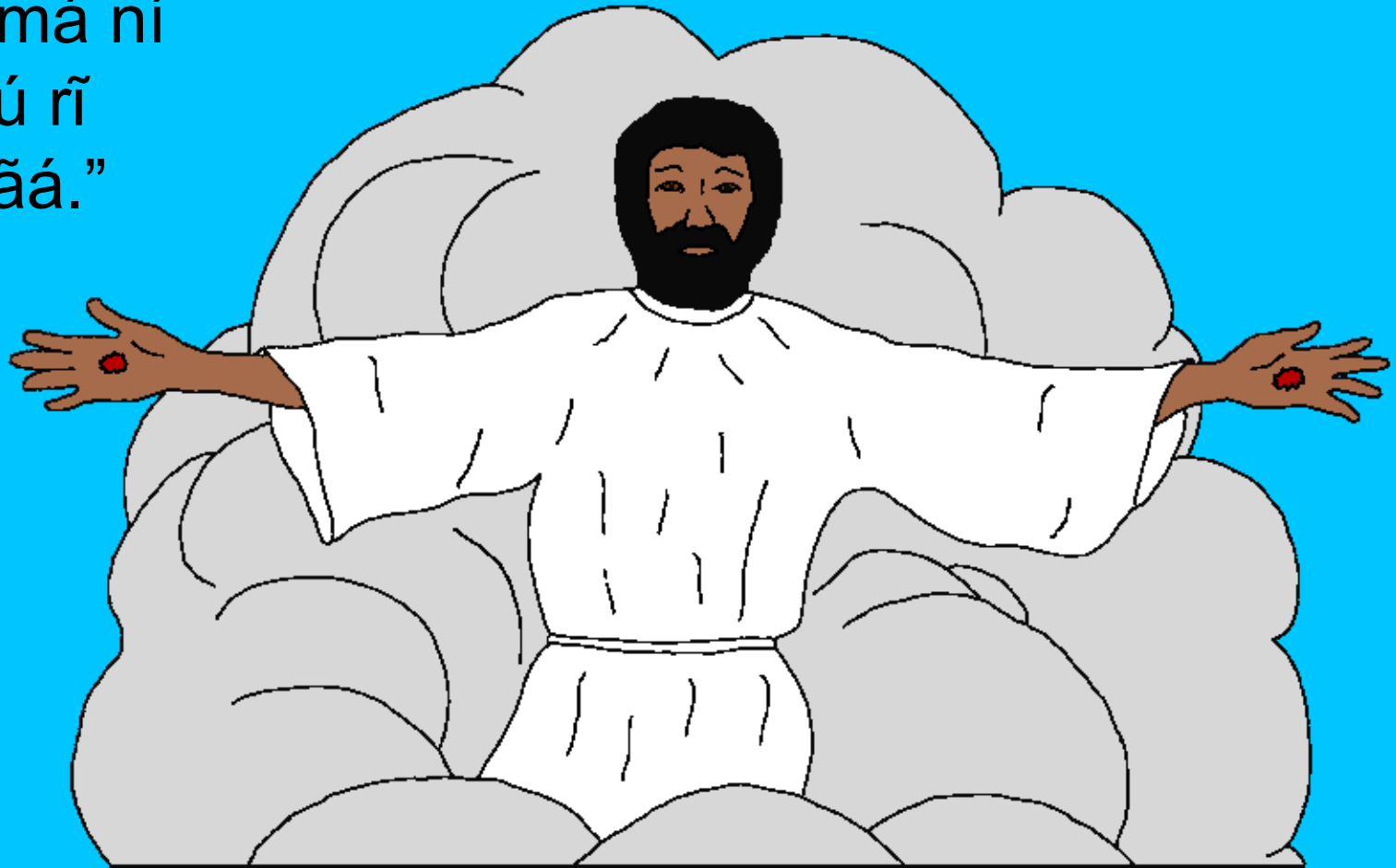

Ma Yūwánī 'i, ĩmi ọ́gúpì, 'bá ríkí ĩzāngā nyaá, āzini
ẹ̀sì úmbé ĩzāngā rĩ ã nyangára gá ĩmi be trù,
'bá ní mǎlūngā Yẹ̀sū vé rĩ ẹ̀'yīī rĩ ã tǎ sī.

Pěkí ma mụzú āngū 'i līipi
kú ngụ yīī agá, ĩ ní zīī



Pátīmōsī rĩ gé, má ní
tì Múngú vé rĩ ũlūú,
āzini má ní tǎ Yẹ̀sū
vé rĩ ũlūú rĩ sī.



Mbēlēṅá Índrǐ Uleterē rī ní ma ászúú, má ní 'bá āzi
ndrezú úrí kuú lúpá dṛīgē mǎlūngǎ 'bū vé rī gé 'dǎá.

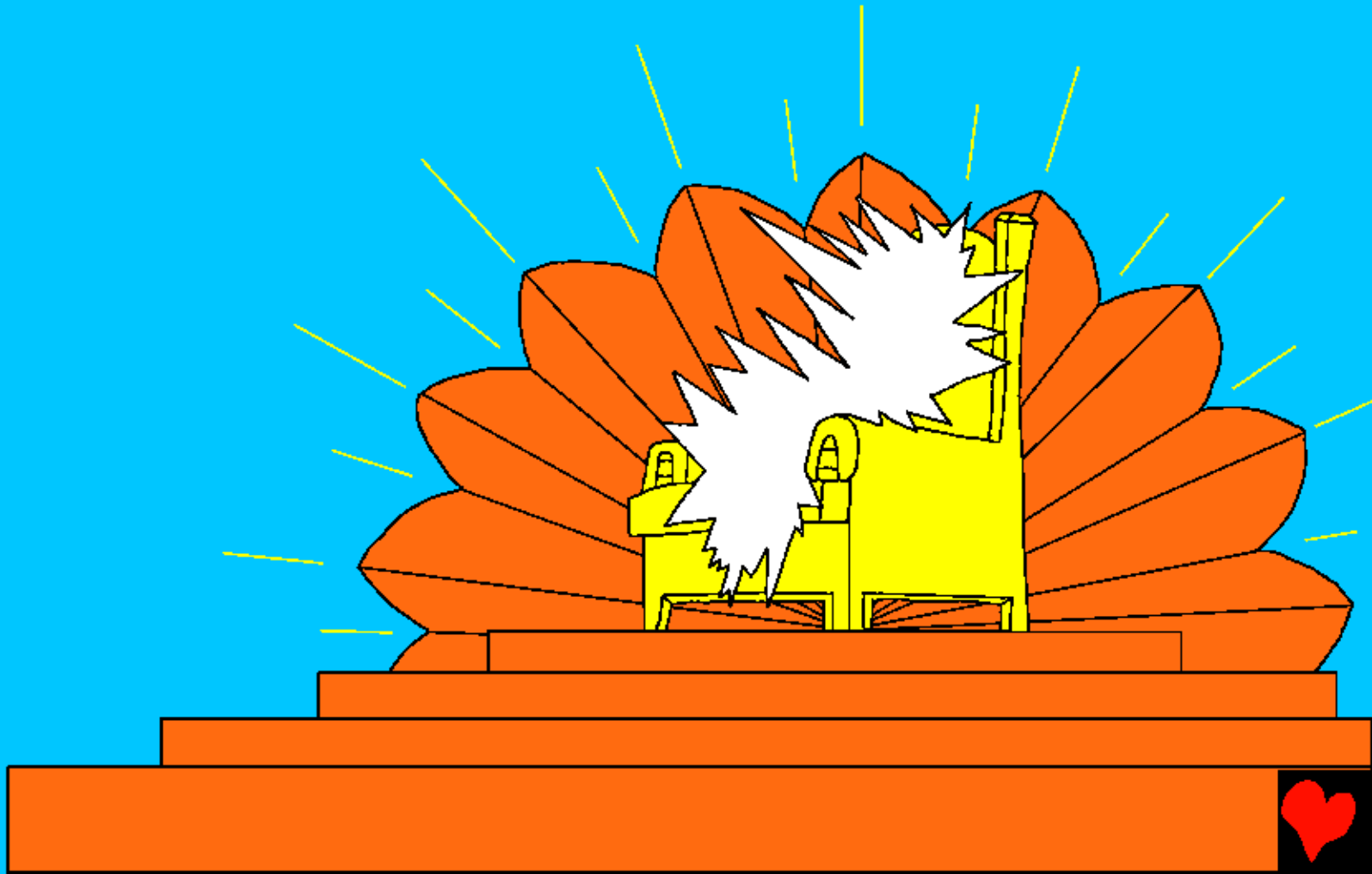

Á yì ngá ídri be ì ní gbií 'bù gé 'dǎlé rĩ pi vũ dṛìgé nōgó rĩ
pi be, adri'bá nyòòkù agá rĩ pi be, yĩĩ ã ndúgé rĩ pi be,
kòpi rikí úngó ngoó kìnĩ,
“Íngúngárá, ìnjìngárá, dṛìngárá,
ãzini ùkpõ ã adri 'Bá úrípi lúpá
dṛìgé rĩ ní, ãzini Kǎbīlõ
Mvá rĩ ní mụzú nyonyo.”



Má ní kūrú ulete Yērúsālemā ú'dí rī ndrezú, ìrì rì ísì
ímúzú 'bū gé Múngú vúgá 'dāásì vūgá nǒó, sū ọmúrúgọ
'i úsúpi kọnjúkọnjú ícọpi ágó vé ni gí rī ẹjẹ. Á yì ú'dúkọ
íbí íkú lúpá mǎlūngā vé rī gé 'dāásì kpōrō be kīnī, “Í
ndre drī ká, Múngú ísì nóni ívé 'bá rī pi ǎsámvú gé gí,
Ìrì ímú adri
kọpi be trú ǎlu,
kọpi ímú adri
'bá ìrivé ni,
Ìrì kpá adri
Múngú kọpivé ni.”

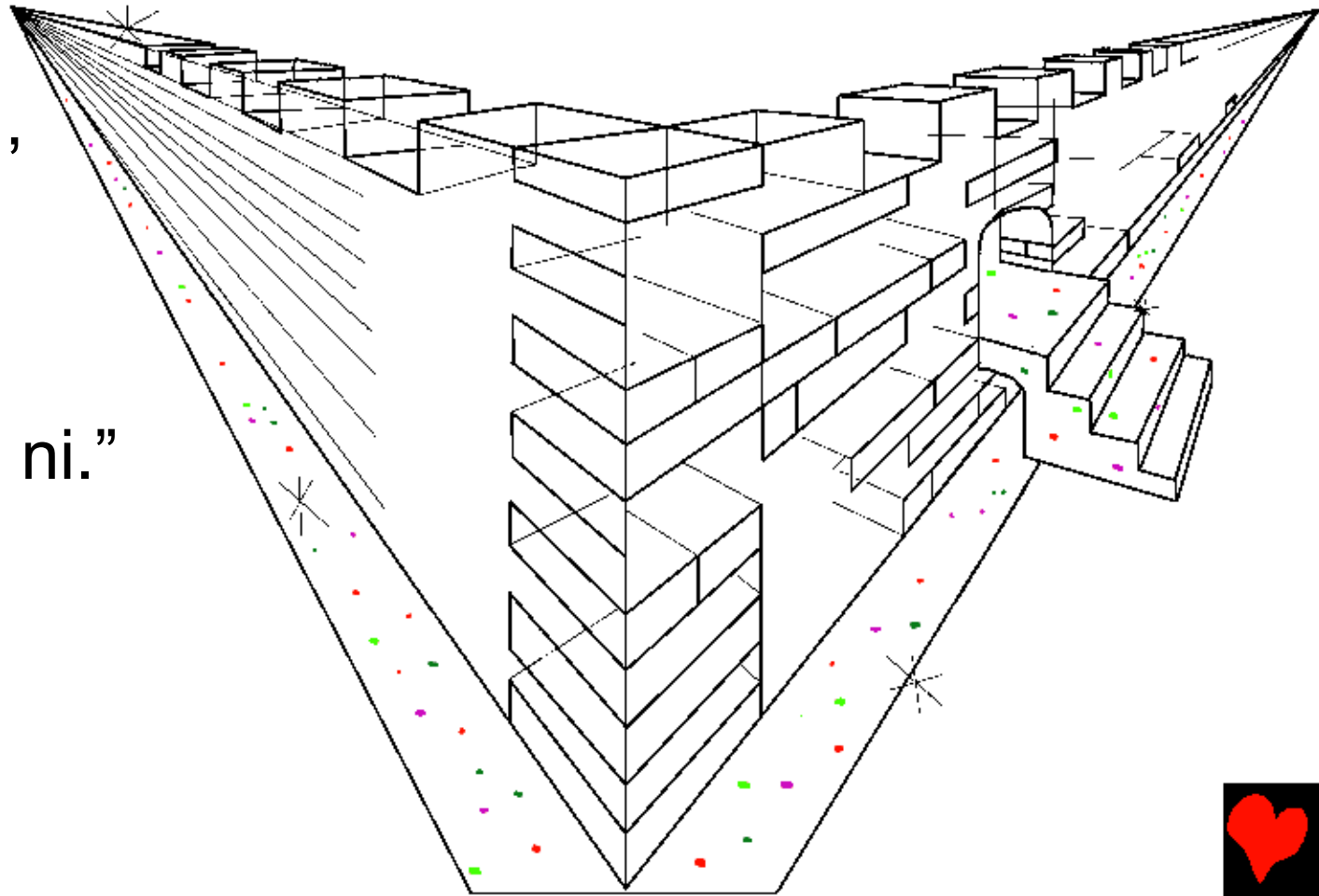

Mālāyíkā rī ní má ní yīī āmbúgú dīipi dīdī ídri sēépi,
adriípi ulete re ógúpi múndūrā ținī rī i'dazú, yīī rī íbí ídī
ímúzú Múngú vé lúpá Kābīlō Mvā rī be rī gé 'dāásī, dī
múzú kūrú rī vé létī āmbúgú rī ā ágáná gá sī. Pētī ídri
sēépi rī dụ yīī āmbúgú dīipi dīdī rī ā gārā gá sī ílébe
ílébe.

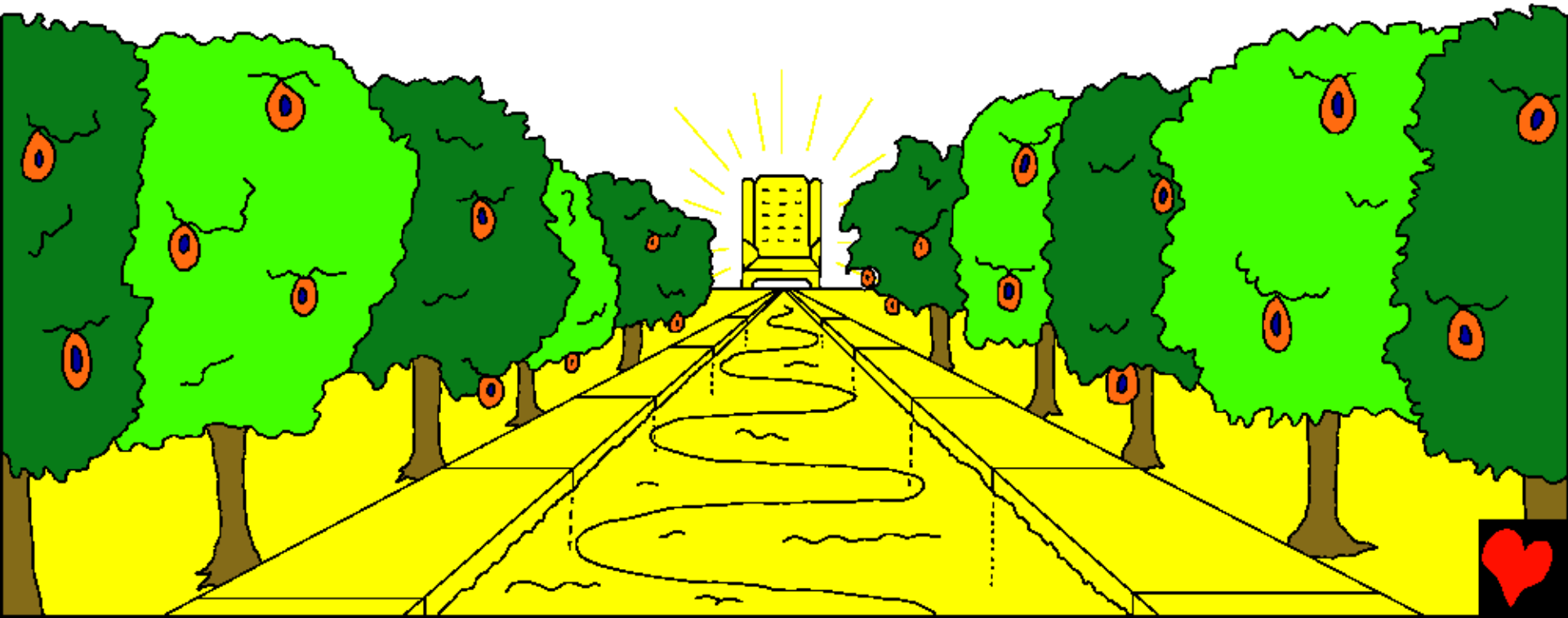

Kūrú rĩ agá 'dǎá, lě ũtú ku, lě mbǎá ku, ã'diātāsīyǎ
Múngú ri dī ãngũ ĩmgběrě kūrú rĩ agá 'dǎá nĩ, ãzini
Kǎbĩlõ Mvǎ rĩ dī ãngũ ĩmgběrě uletere kūrú rĩ agá
'dǎá nĩ.

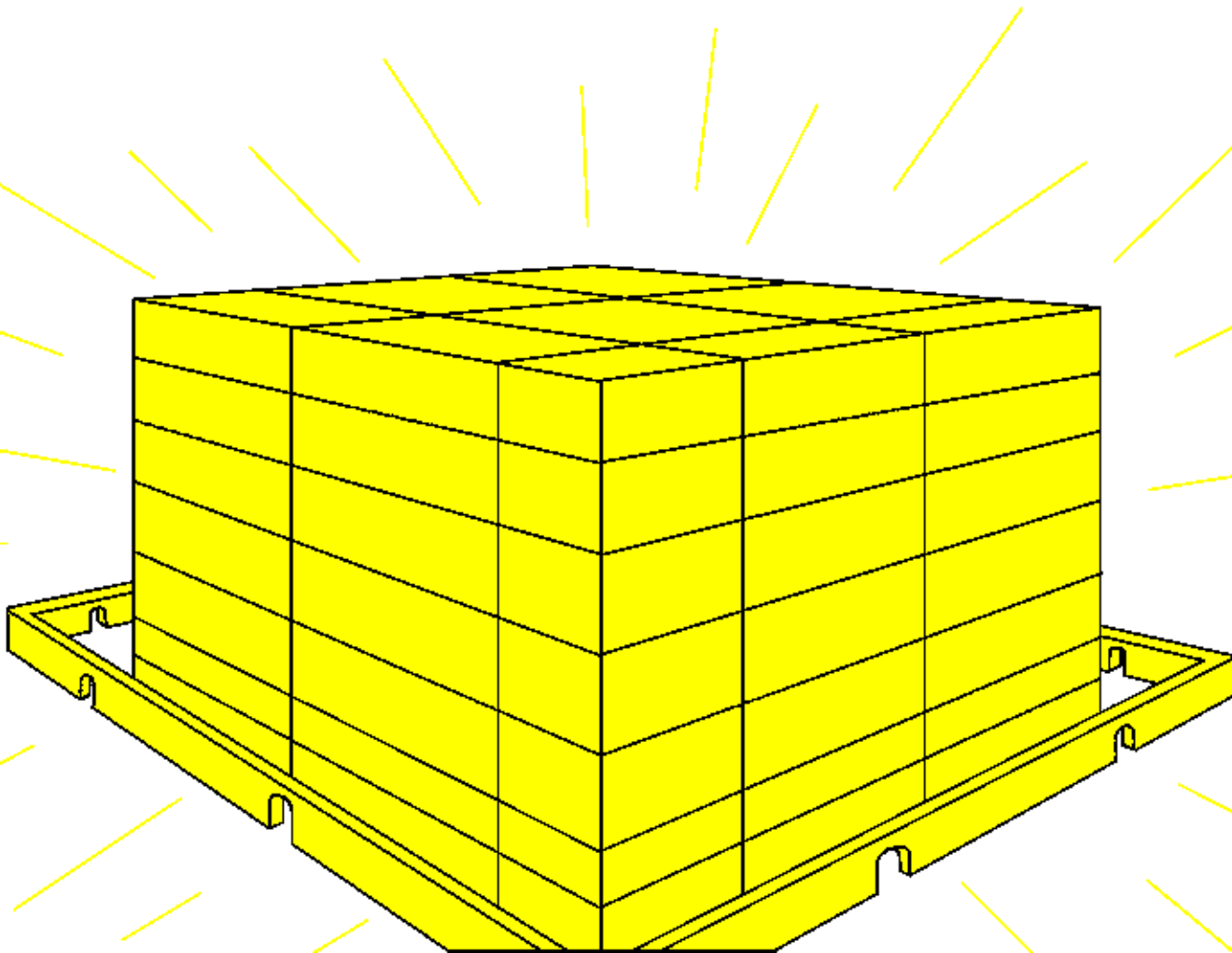

'Bá ri'bá ũnjĩkãnyã 'o'bá, tã dřĩnjá sěépi ni
'o'bá, ãzini 'bá ũnjó rú rĩ pi,
ícókí fií kũrú rĩ agá
'dãá ãluᅇáni ku,
'yéᅇjá 'bá ĩ ní kộpi ã rú sĩĩ
Kãbĩlõ Mvá rĩ vé búkũ
ídri vé ĩ ní 'bá tã
'o'bá pịrị rĩ pi ã rú
sĩzú rĩ pi ícó fi nĩ.



“Íri ímú kôpivé mĩĩndrẹ údé kôpi mĩ
gé sĩ rá, drãngárá ri gõ adri 'dãáyo.
Ízãngã nyangárá, ãá ngongárá, ãzini
rũ'bá ásóngárá ri gõ adri 'dãáyo, tã
ũkũ rĩ ã vùgú 'i dejepi 'dĩ.”



Múngú gō 'bá kūrú rĩ agá rĩ pi tríí ku. Múngú ri Kābīlō
Mvá rĩ be, kōpi úrí ĩvé lúpá dřigé kūrú rĩ agá 'dǎá, kúru
Múngú vé ǎtí'bá rĩ pi 'de ri Múngú ri ĩnjĩ.
ǎtí'bá rĩ pi Múngú ri ndre ĩ mị sĩ,
ĩ Múngú vé rú sĩ
kōpi ẹndrẹti gé.

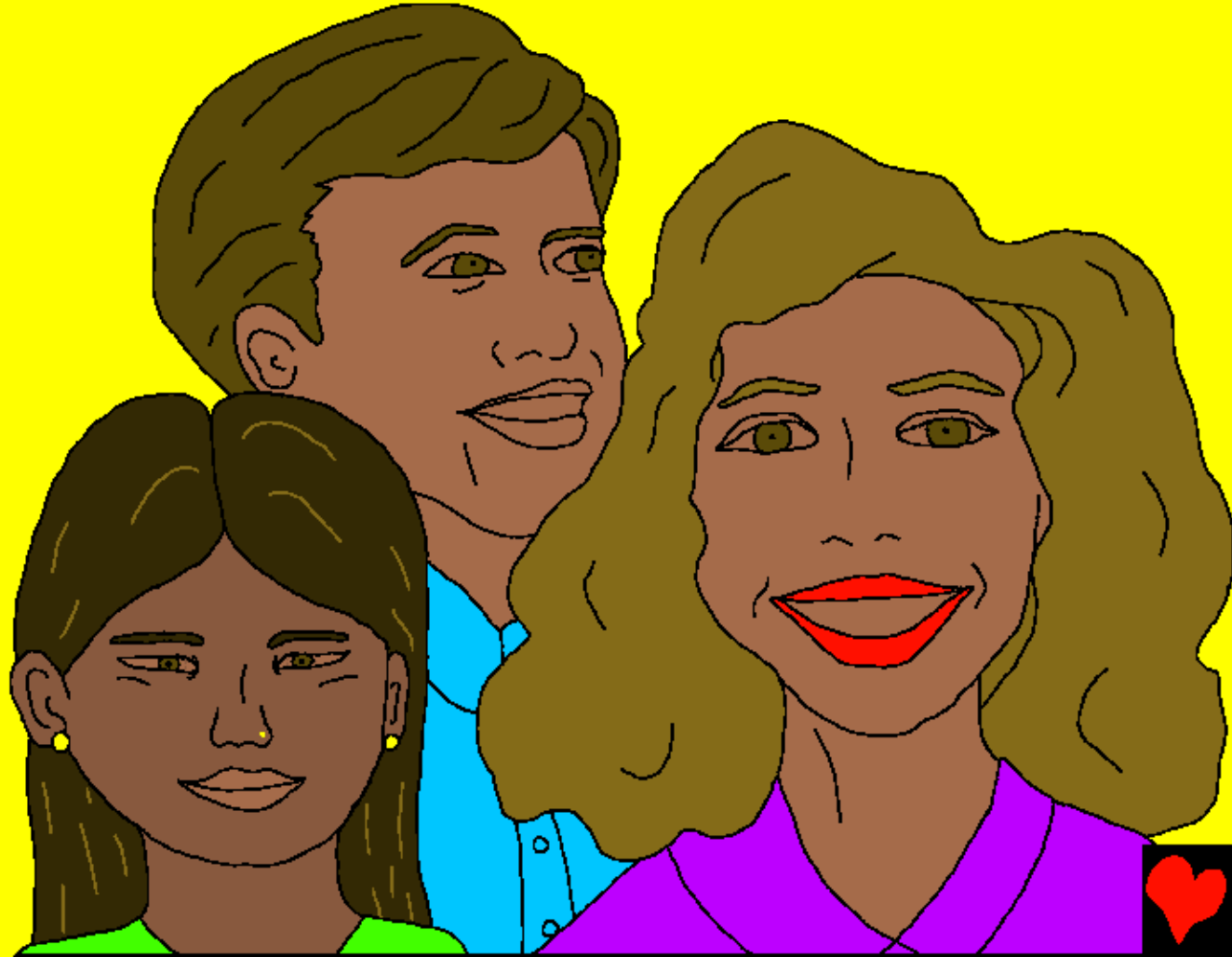

Á ndre 'bá ũdrã'bá gí ẹ̀zì be ãmbúgú, ãzini ẹ̀zì be
mãdãṅá rĩ pi tukí pá kuú lúpá Múngú vé rĩ ẹ̀ndrẹ̀tì gé. Ẹ̀
ní búkũ rĩ pi ũzìzú, Ẹ̀ ní kpá gōzú búkũ ídri vé rĩ zìzú. Lìkí
tã 'bá ũdrã'bá gí rĩ pi dṛìgè tã kọ̀pì ní 'oó rĩ vú sī sū Ẹ̀ ní
sī búkũ rĩ pi agá 'dãá rĩ tìṅì.

'Bá Ẹ̀ ní rù ni sī búkũ
ídri vé rĩ agá kuyé rĩ,
'bekí Ẹ̀rì ãcì cìípi
kú nyãlũ 'dĩri agá gí.

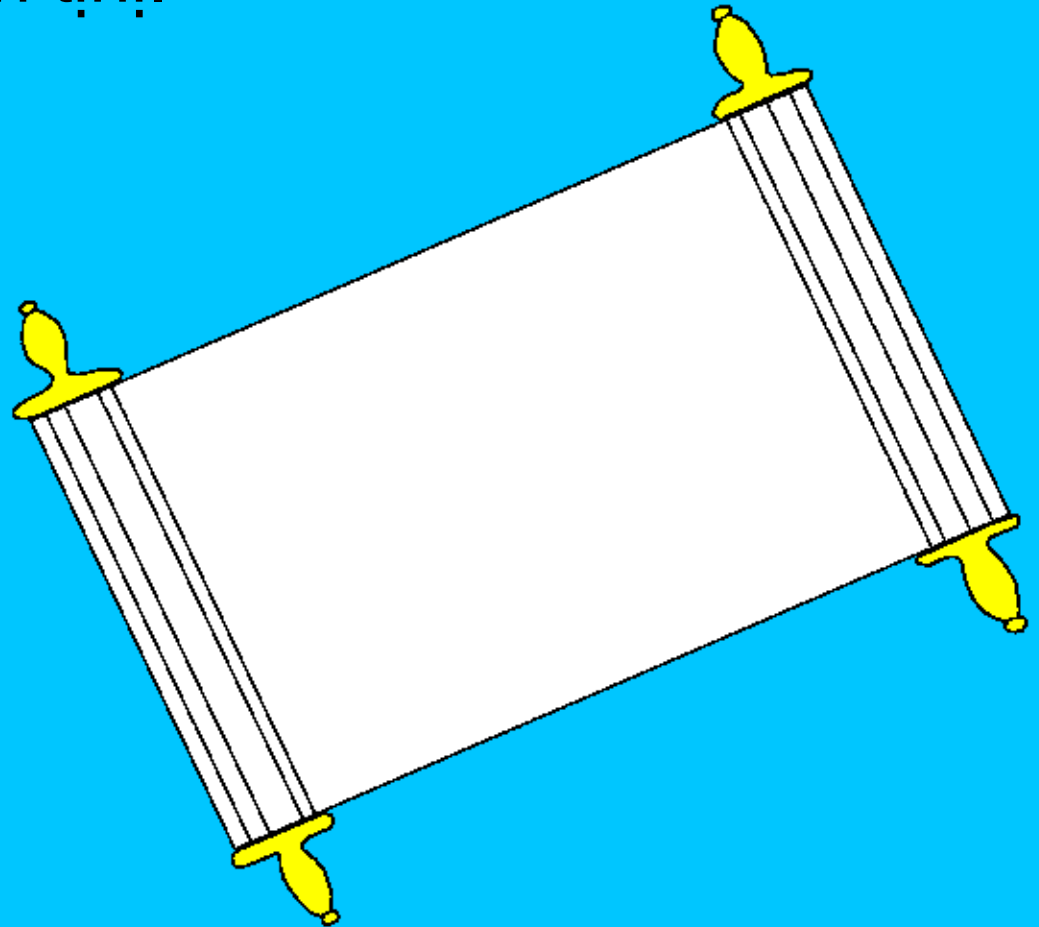

Índrí Uletere rĩ pi ọmúrúgọ rĩ be, kọpi ní 'yozú Yẹsũ ní kínĩ, “Mí ímụ.” 'Bá tã 'dĩri yīpi rá rĩ ã 'yo, “Yẹsũ, mí ímụ.” 'Bá yīi úvá ní nděé gí rĩ, ẽ ímụ, 'bá lěépi yīi 'dĩri mvụúpi rá rĩ, ẽ ímụ yīi ídri vé ĩ ní ríi sěé kána 'dĩri ẹ'yī mvụú.

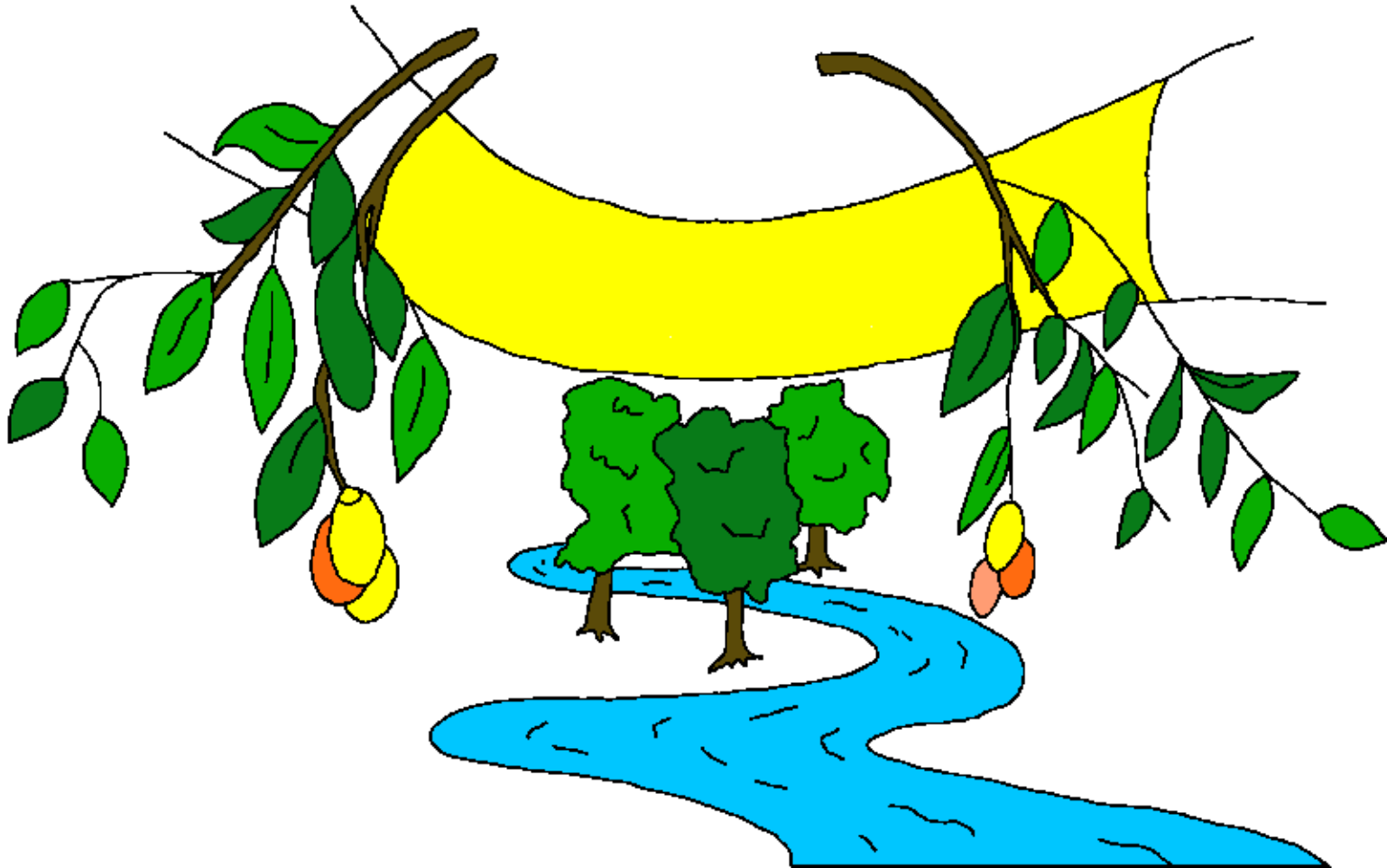

Múngú lě 'bá nyõókú dřigé rĩ pi
agaá rá, ĩsě ívé Mvá ãlukútaᅇá
rĩ ímú nyõókú dřigé nõgó,
'bá ĩri ẽ'yĩipi rá rĩ ã drã
rí ku, ẽ ĩsú rí ídri
'dáni'dáni rĩ
ãní bẽní.



Rómã 3:23

'Bá céré 'okí ùnjĩkãnyã rá, 'bá ãzi ícópì tã céré Múngú
ní lěé 'bá rĩ pi ã 'okí rĩ pi 'oópi ni 'dãáyo.

Rómã 6:23

'Bá ùnjĩkãnyã 'oópi rĩ, ã ãri ùfě drã sĩ, 'bá rĩ ẹ'yĩ dõ 'bávě Úpí
Yẹsũ Kúrísítõ ri gí, Múngú ri ímụ ãri ní ídri
'dáni'dáni rĩ sě pírini.

Ĕbéré 9:27

Vũ drĩgě nǒgó, 'bá ri drã 'yénjá vú ãlu, 'bá rĩ drã
dõ gí, ã kúru ãrivé tã lị.



Ēfēsō 2:8,9

Múngú pa ĩmi ẹ̀sì múké ívé rĩ sī, ĩmi ní Yẹ̀sũ ri ẹ̀'yĩĩ gí rĩ sī.
Tã ni íbí íngá ĩmi vúgá kuyé, Múngú sē ĩmi ní fěfě rú ẹ̀sì
múké ívé rĩ sī. Múngú pa ĩmi ẹ̀zì ĩmi ní ngaá rĩ sī kuyé, 'bá
ãzi ẽ íngú rí 'i pangára 'dĩri sī ku.

Rómã 10:9,10

Mí 'yo dō mî tị sī, “Yẹ̀sũ ri Úpí,” ãzini mí ã'yĩ dō mí ẹ̀sì agá
'dãlé 'yozú kínĩ, Múngú inga ĩri gōó drãngára gálésĩla ídri rú
rá, Múngú ri mi pa rá. Mí ẹ̀'yĩ dō Kúrísítō ri mí ẹ̀sì agá 'dãlé
gí, mi adri 'bá pịrì Múngú ẹ̀ndrẹ̀tì gé, ãzini mí 'yo dō mî tị sī
kínĩ, mi 'bá Kúrísítō vé ni, Múngú ri mi pa rá.



Yũwánĩ 3:16,17

Múngú lě 'bá nyõókú dŕĩgé rĩ pi agaá rá, ãsě ívé Mvá
ãlukútaŋá rĩ ímú nyõókú dŕĩgé nõgó, 'bá ãri ẹ'yĩpi rá rĩ ã drã
rí ku, ẹ ãsú rí ídri 'dáni'dáni rĩ ãní bẽní. Múngú ãpě 'î Mvọpị ri
ímú tã lĩ 'bá nyõókú dŕĩgé nõgó rĩ pi dŕĩgé kuyé, ãpě ãri ímú
'bá rĩ pi paá.

1 Yũwánĩ 5:11-13

Múngú 'yo 'dĩni kĩnĩ, 'í sě 'bá ní ídri 'dáni'dáni rĩ gí, ídri 'dĩri
íbí íngá 'î Mvọpị vúgá. 'Bá rĩ ẹ 'yĩ dõ Múngú Mvọpị ri rá, ãri
ídri 'dáni'dáni rĩ ãsú rá. 'Bo 'bá rĩ ẹ'yĩ dõ Mvọpị ri kuyé, ãsú
ídri 'dáni'dáni rĩ ku. ãmi 'bá Múngú Mvọpị ri ẹ'yĩ 'bá gí 'dĩ'bée,
á sĩ kõkõbĩ 'dĩri sěé ãmi ní, ãmi nĩkí rí 'yozú kĩnĩ, ãmi ídri
'dáni'dáni rĩ ãsú rá.



Yũwání 14; 2 Kōrínító 5; I' dangára 4, 21, 22

Storyline by: Edward D. Hughes

Illustrated by: Lazarus
and Alastair Paterson

Adapted by: Sarah S.

Keliko Bible (kbo) © 2017, Wycliffe Bible Translators, Inc.
All rights reserved.

<https://live.bible.is/bible/KBOWBT/GEN/1>

©2025 Bible for Children, Inc.

www.M1914.org

www.bibleforchildren.org

