

બચ્ચેલા બાઈબલ

રજુઆત

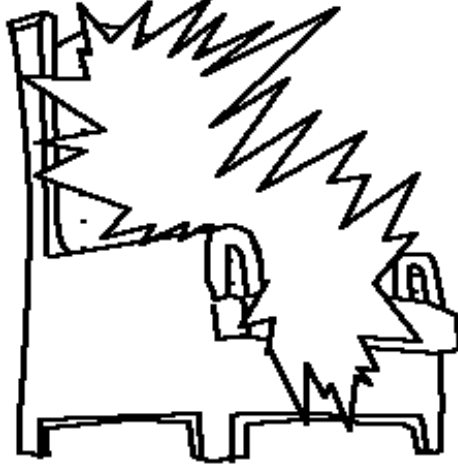

સરગ,
પરમેશ્વર જો
લાટ ઘર



લેખક: Edward Hughes

વ્યાખ્યા કરેવાર: Lazarus

અનુવાદક: Hanson Harry

ફેરફાર કરેવાર: Sarah S.

વાર્તા સઠ નુ સઠ
www.M1914.org

Bible for Children, PO Box 3, Winnipeg, MB R3C 2G1 Canada

અધિકાર પત્ર—આંઈ એન વાર્તાઉ નકલ કરેને છાપી સકોતા—ફક્ત

કચ્છી

વેચાણ જો મકસધ ન હુણો ખપે.

Kutchi

જેડે ઈસુ ઈન ઘરતી મથે વા તોડે ઓનીને પિંઢજે ચેલે કે સરગ
જે બારે મેં વતાયાવા. ઓની ને એન કે મુંજે પે જો ઘર
ચ્યાવા. બ્યો ચ્યા કે ઓતે જજા
મોડે મેલ આચ. મેલ હેકડો
ગચ વડો ને લાટ ઘર
વેતો ઘરતી મથે જે ઘર
જે ભરોભરી મે,



સરગ ગચ મોડે વડો ને લાટ મ લાટ વેતો.

1

ઈસુ ચ્યા. આંઉ આંલા હકડી ખાસી જગા તૈયાર કરેલા
વનાતો.



2

ને જેડો આંઉ આંલા હકડીખાસી જગા તૈયાર કરી ગેન્ધો,
આંઉ વરી અચીન્ધો ને આંકે આંઉ પિંઠ આંકે કોઠી વેન્ધો મરે
મેનુ જીરા થીન્ધે પોચ ઈસુ સરગ મે વ્યા, જડે ઓનીજા ચેલા
નેરીન્ધા વા. કે વાડર
મે ઈસુ ઓની જે
નજર સે
મથે
વ્યા.



3

ઓન પોઆ, ખિસ્તી ઈસુજે પાછા અચીજે જે વચન કે
યાધ કરીએતા. ઈસુ આ કે ઉ જલધીપાછા અચીન્ધા
જેન જી આશા રખે મે અચેતી પણ ઉ
ખિસ્તી એ જો કુરો જોકો ઓનીજે
અચે મોર મરી વેન્ધા? ખાઈબલ
વતાયતી કે ઉ સીધા ઈસુ
કે મલધા. શરીર જી
અનુપસ્થિતી મે

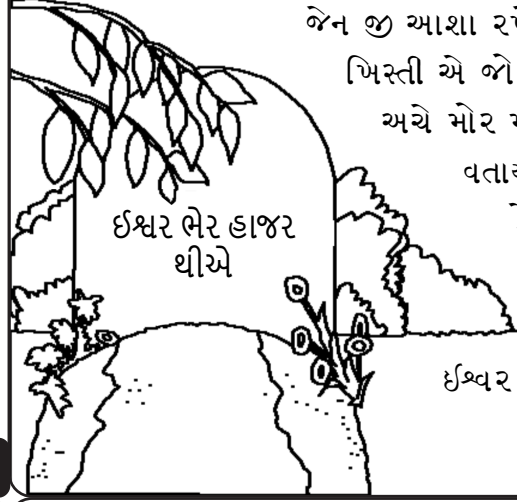

ઈશ્વર જી હાજરીમે હુન્ધા.

4

ખાઈબલ છેલી ચોપરી, નજારો પાકે વતાયતી કે સરગ
કતરો લાટ આય. એન મે ખાસે મે ખાસી ગાલ હી આય
કે, સરગ ઈશ્વર જો ઘર આય, ઈશ્વર મણી કેકાણે આય.
પરતુ ઈનીજો રાજ સિંઆસન સરગ મે આય.

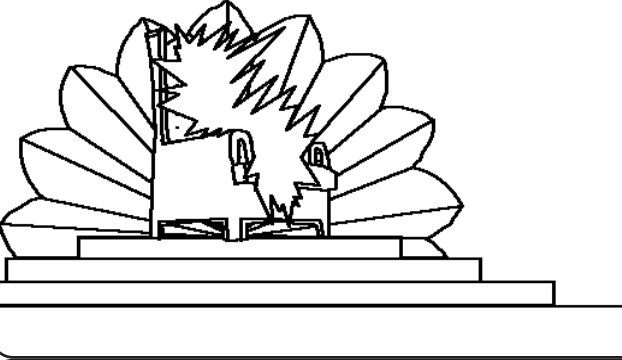

5

ડેવડુત ને બ્યા સરગ મે રે વારે
ઈશ્વરજી પુજા કરીએતા એન રીતા
ઈશ્વર જા જતરા પણ માડુ મરી વ્યા
આય ને સરગ મે વ્યા ઈયે ઉ મેડ
ઈશ્વર જી પ્રાર્થના લા હકડો ખાસ
ગીત ગાઈએતા.

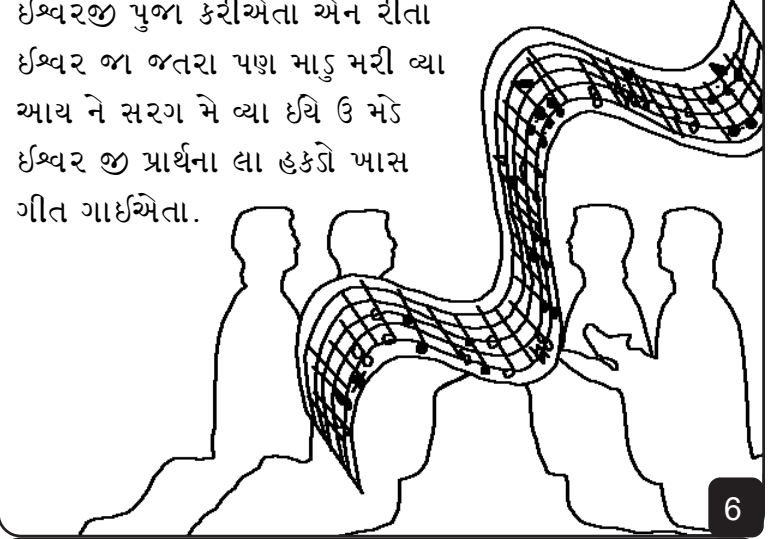

6

જોકો ગીત ઉ ગાઈએતા ઓની મેનુ
હકડે ગીતજા સભધ હી આય. આંઈ
લાયક ઈયો આંઈઅસાકે મુકતી ડના
ઈયો ઈશ્વર આંઈ મણી ડેસ ને
જાતી કે પિંઠ જો લુઈ વોડાયને
ને આંઈ અસાકે
અસાંજે ઈશ્વર
રાજાને પુજારી
ભનાયા ઈયો.
નજારો 5:9

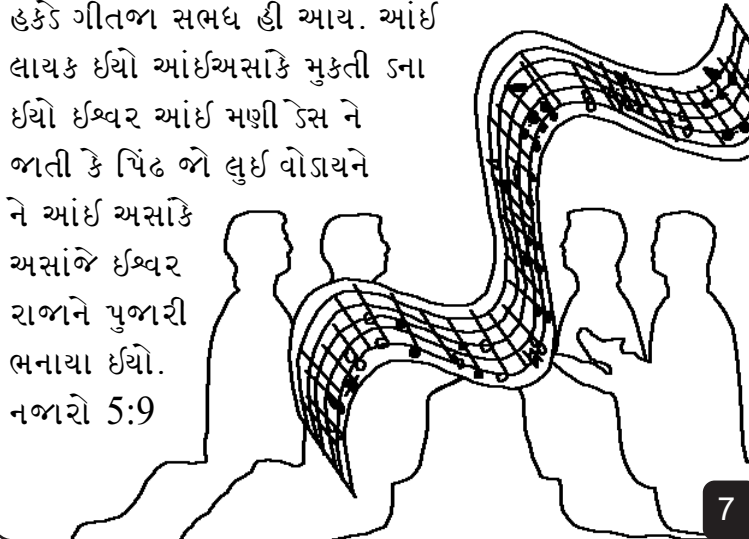

7

ખાઈબલ જે છેલે પને મે સરગ કે નઉ યરુશલમ જે રુપ મે
વર્ણન કરે મે આયો આય. ઉ ચોફેર વરી વરી ધિવાલ આય ઉ
ધિવાલ સ્ક્રીક જે ચોખે જેસ્પર જે ચમકધી એન ધિવાલ જો
પાયો ગચ મેડ કિંમતી પાણા ને હીરાનું વજે મે આયો આય.
મણી
શેર જો
ધરવાજો
હકડે જ
મોતીનું
ભનલ આય.

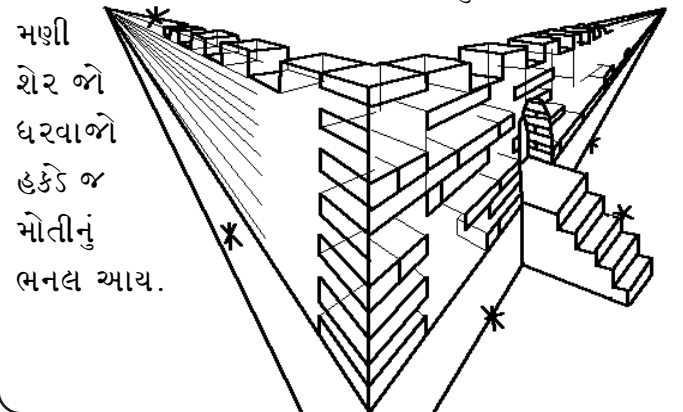

8

હી વડે મોતીએજો ઘરવાજો કંડે પણ ભન્ધ નતો થીએ હલો મજારા વનો ને નેરીઓ. વાહ સરગ તા મજારાનું ગચ મેડે લાટ આચ. સજો સેર આરીસા જેડે ચોખે સોન સે ભનલ આચ. હતે સુધી કેશેરીઉ પણ સોન સે ભનલ આચ.



9

પરમેશ્વર જે સિંઆસન નું હકડી જીયણ ડનેવારી ચોખીને ખાસે પાણી જી નદી નકરેતી, નદીજે ખોચ કોરા જીયણ ડનેવારા જાડ આચ જો કો પેલ વેલા એધન વાડી મે વા. હી જાડ ખોરા ખાસા આચ. હી ખારો મેણે મે ખારો ધાર ધાર પ્રકારજા ફર ડીએતાને ઓનીજા જીયણ ડનેવારે પન દેશ જાતીએ લા સાજા થેલા આચ.

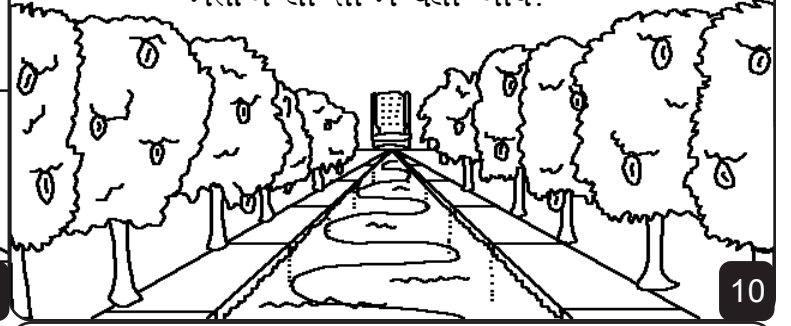

10

સરગ મે ઉજારે લા સેજ કે ચંધર જી જરુર નાચ. હતે પરમેશ્વર જો ગૌરવ જ અદ્ભુત ઉજારો ભરે ડેતો. હતે કંડે પણ રાત નતી થીએ.

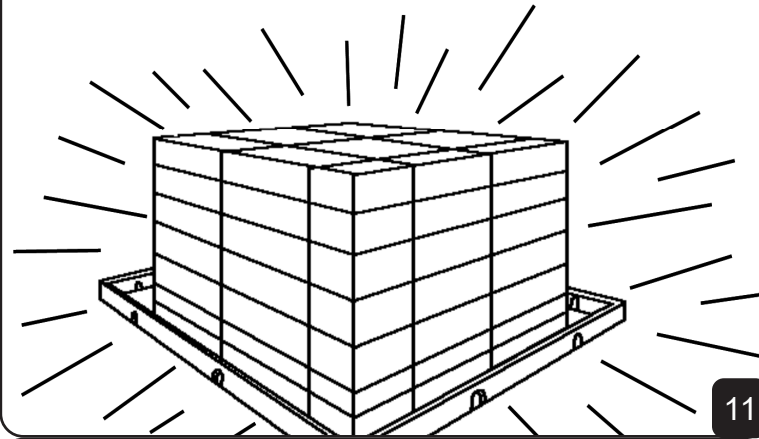

11

હતે સુધી કે હતે જા જનાવર પણ અલગ આચ. ઈ મેડે પાલતુ ને ધોસ્ત જેડા આચ. રઠ ને ભગાડ ભેરા ખાયતા. હતે સુધી કે સી પણ ઢગે વારે ગા ખાયતા. પરમેશ્વર આ હી પાંજે પવીતર ડુંગરે કે નતા ડોખી ને નતા નોકશાન કેન્ધા.

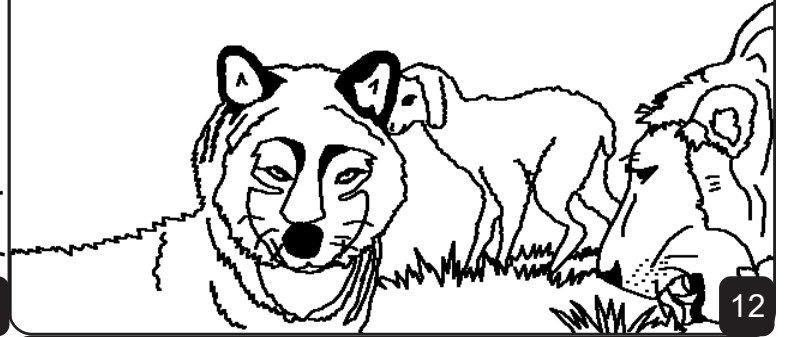

12

અસાં ચોકેર નજર ફેરયા ત, હી જુડ્યો કે સરગ મે કતરીક ચીજુ ગાયખ વૈ. ખાર જો કોઈ પણ અવાજ ન અચીન્ધો વો, ન ત કો સવારથી, ન ત કો વડધા વા, ઘરવાજે તે કોઈ તાડે ન વો.

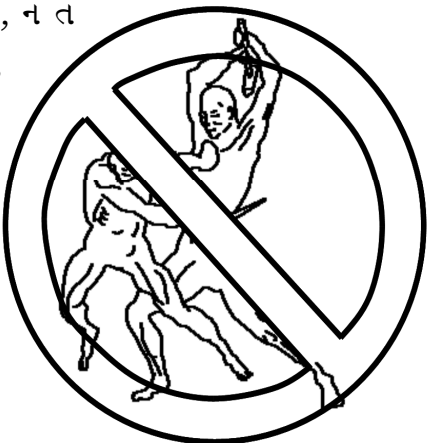

13

કોલાય, હતેસરગ મે કોઈ ચોર ન વા. હતે નત કોઈ કુડો માડુ, ખુની, જાધુગર ને નતા મોલો માડુ વો. હતે સરગ મે કો પણ પરકાર જો પાપ ન વો.



14



હતે સરગ મે પરમેશ્વર ભેરા કો પણ આંસુ ન વા. કંડેક કંડેક પિઢજે જીયણ મે ગચ મોડે જોખ જે કારણ પરમેશ્વર જા માડુ રડી ઉ કહેતા. સરગ મે ઈશ્વર ઓન મોડે જા આંસુ લુઈ વજધા.

15

હતે સરગ મે મોત નતી વે પરમેશ્વર જા માડુ હમેસલા ઈશ્વર ભેરા રોન્ધા. હતે નતા કો પણ જોખ આય, ન રુંગો ન ધરધ, ન ભીમારી ન જુધાઈ ન મોતજી કીરયા. સરગ મે મોડે ઈશ્વર ભેરા હમેસલા રાજી ઈયિ.



16

મણી મે ખાસો, સરગ જવાન છોરા છોરીને નંદા વડા મણીલા જો કો પ્રભુ ઈસુ કે મુકિતજાતા જો રુપ મે સ્વીકાર કરે ને ઓનીમે વિશ્વાસ રખે ને ઈશ્વર જી રીતા મનેતા.

સરગ જી હકડી ચોપરી કે રઢજે જીયણ જી ચોપરી સે ઓરેખે મે અચેતી, હી માડુએ જે નાં સે ભરેલ આય. કોરો

અકિ ખભર આય કે એન મે કેનજા નાં લખેલ આય? ઓની મણી જા જોકો ઈસુ મેવિશ્વાસ રખેતા. કોરો આંજો નાં એન મે આય?

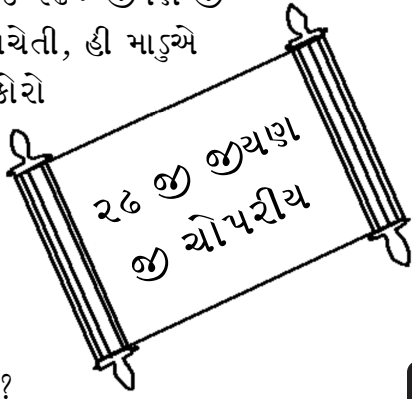

17

ખાઈખલ જા છેલા સભધ સરગ મે અચેજો ખાસો નોતરો આય. ને આત્મા ને કન્યા ચેતી, 'અચો' ને જોકો સોણેતા ચેતા અચો. ને જાકો ઓન્યો આય અચે ને, જોકો પણ ઓન્યો આય એન કે જીયણ જો પાણી મુફત મે ગનેલા ડ્યો.



18

સરગ, પરમેશ્વર જો લાટ ઘર

ઈશ્વર જે વચન જી વાર્તા-ખાઈખલ

ઈનીમે જુડેતો

યોઆન 14; 2 કોરંથ વાસીએ કે કાગર 5; નજારો 4, 21, 22

“જોકો આંજે જીયણ મે ઉજારો ડીએતા.”

ગીતશાસ્તર ૧૧૯:૧૩૦



ઈશ્વર જાણેતા પાં ભોછડો કમ કયા ઈયો એનકે ઈ પાપ ચેંતા. પાપ જી સજા મોત આય.

ઈશ્વર પાકે બોરો પ્રેમ કરીએતા. ઈ પિંઢ જો પોતર હલાયા, ઈસુ ક્રુસ મથા પાંજે પાપજી સજા ભોગવીને મરીવ્યા. ઈસુ મોત નુ વરી જીરા થ્યા ને સરગ મે વ્યા. હાણે ઈશ્વર પાંજા પાપ માફ કરી સકેતા.

જ આંઈ આંજે પાપનુ ભચેલા મંગોતા ત ઈશ્વર કે હી ચ્યો પ્રિય ઈશ્વર, આંઉ મનીઆંતો કે ઈસુ મુલા મરી વ્યા ને હેવર વરી જીરા આય. મેરભાની કરેને મુંજે જીયણ મે અચો ને મુંજા પાપ માફ કયો. જેસે કરે ને મુકે હાણે નયો જીયણ મલે ને આંઉ આં ભેરો હમેસલા રઈ સકા. આંજે પોતર વારે જીએલા મુંજી મધધ કયો આમેન. યોઆન ૩:૧૬

રોજ ખાઈખલ વાંચીઓ ને ઈશ્વર સે ગાલ કરીઓ.