

انجیل سی بچیل

تقدیم ایکن

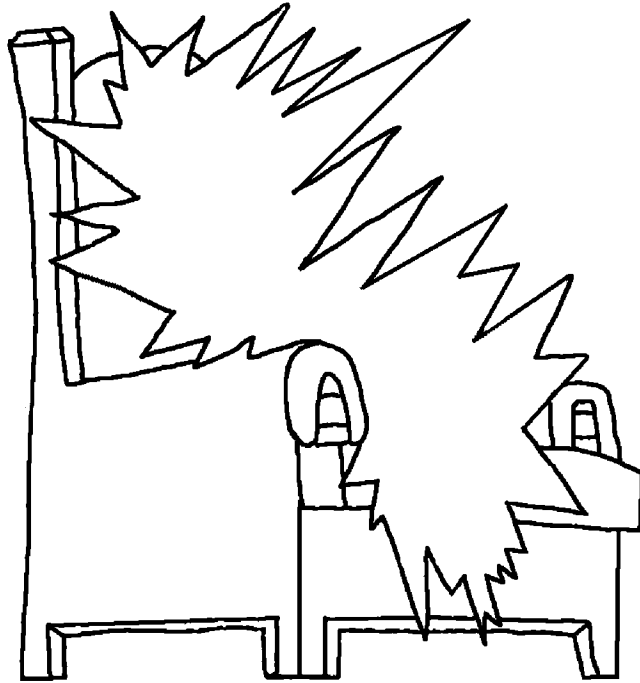

بہشت خونہ ی
قشنگ خدا



نویسنده: Edward Hughes

توضیح: Lazarus
Alastair Paterson

منطق با: Sarah S.

مترجم: www.christian-translation.com

ارائه و ابیره توسط: Bible for Children
www.M1914.org

©2021 Bible for Children, Inc.

مجوز: تا زمانی حق کپی گرفتن و پُرینت و ای داستان دارین تا موقعی که فروشش.



زمونی که مسیح سر زمین زندگی ایکه و شاگردیش در باره بهشت
گفته بی! هو حونه ی پدري مو نامی و گو خونیل زیادی من بهشت
هسی. حونه ای گیو، زیبا. بهشت
گیوتر و قشنگ تر و
حونه یل زمینین.

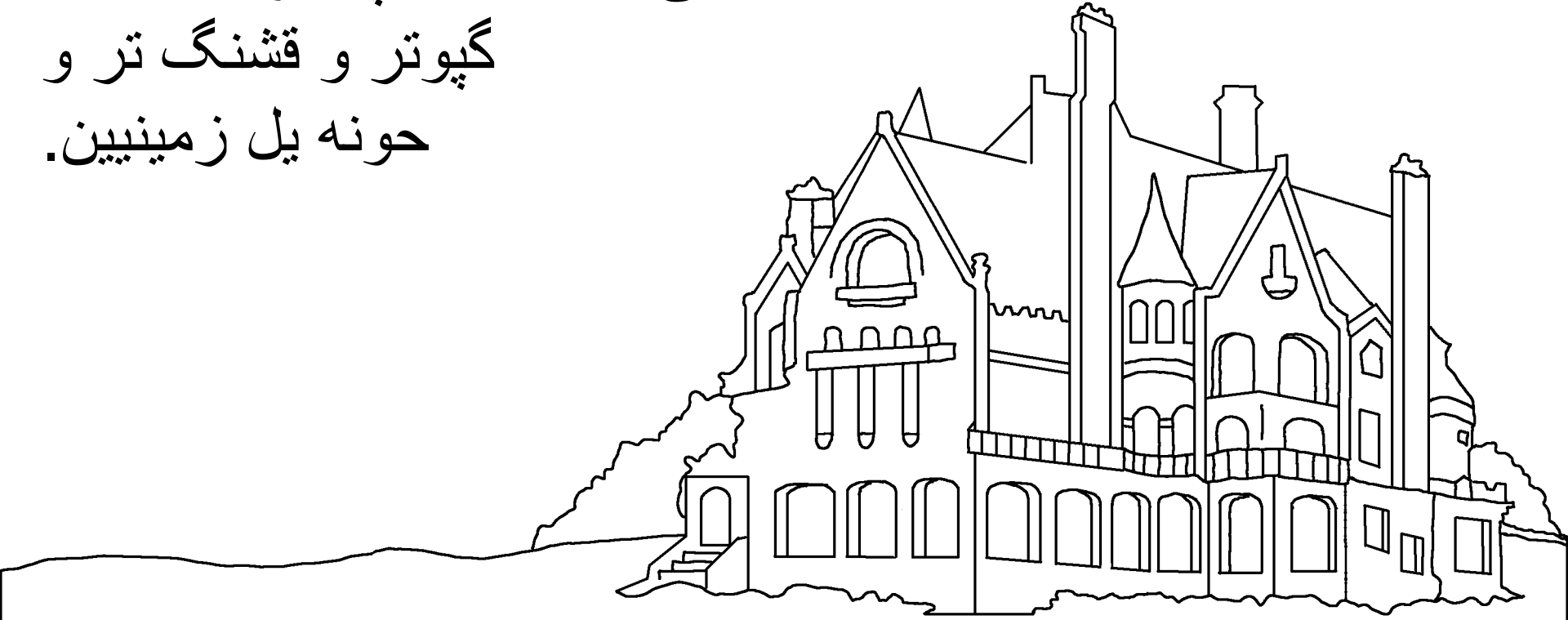

مسیح گو مو ایرۆم تا جویی سی ایشا آماده کنم و اگه بروم و ای
کاره بکنم آنو ایورگرڈم و ایشانه ایپزیرم. مسیح بعد یو که و مرگ
ورپسا، و بهشت ره، در حالی که شاگردلش سیل ایگردن ابری
اومه و خوشه سوار که و ناپدید شد.

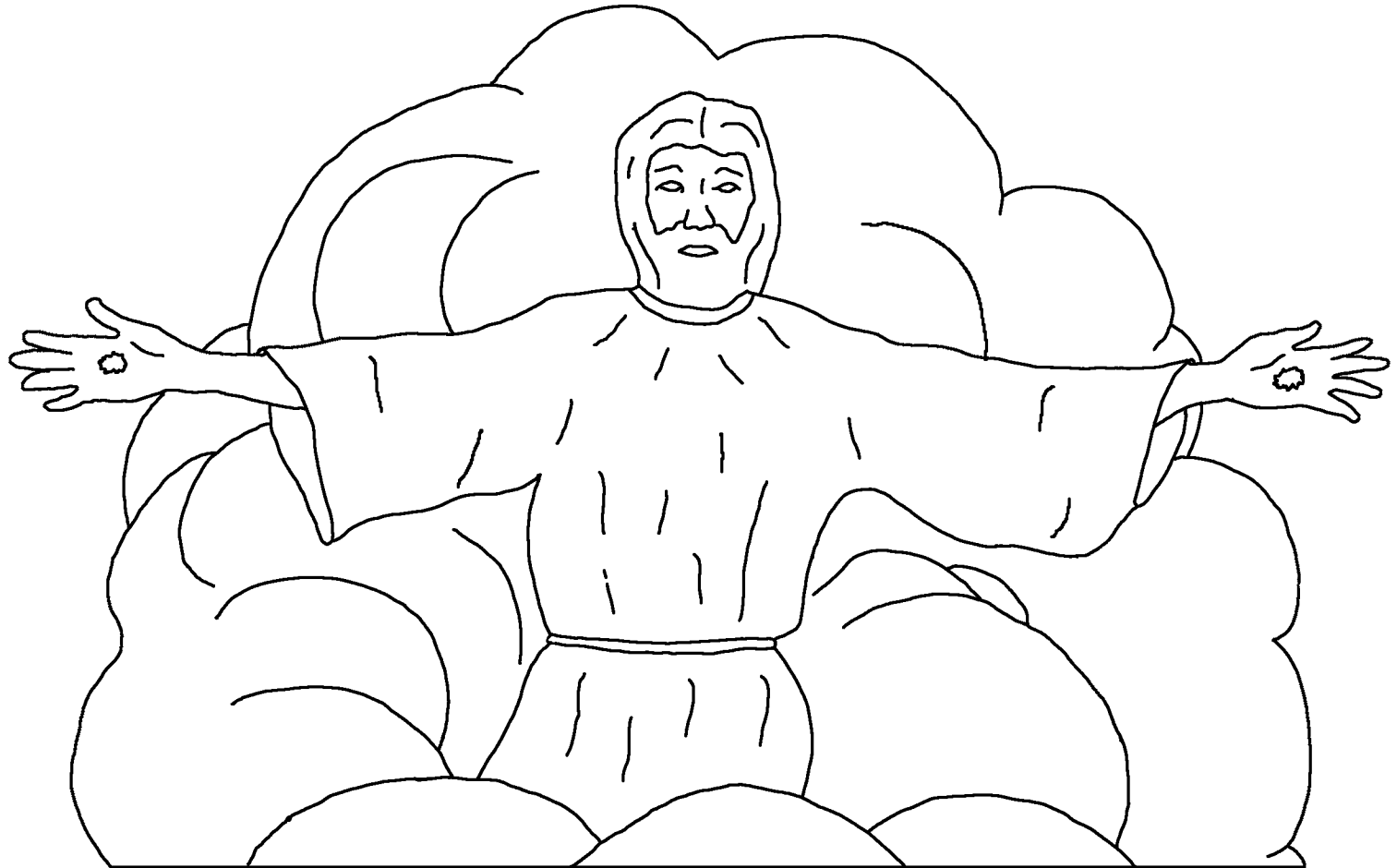

بعداً هو یهودیل قول مسیح و یاد داشتن که ایایه و اونونه

ایبره. مسیح هم گفته بی که نگاگهانی زمونی که کسی نونسه بویه،

ایورگرده. ولی در باره افرادی که قبل آ او مرن

مسیح ایمیرن چطور؟ انجیل ایگوی مستقیم

ایرون طی مسیح. روح و بدنشو

جدا ایبو و در پیشگاه

صاحب ایورگردن.

در محضر خدا

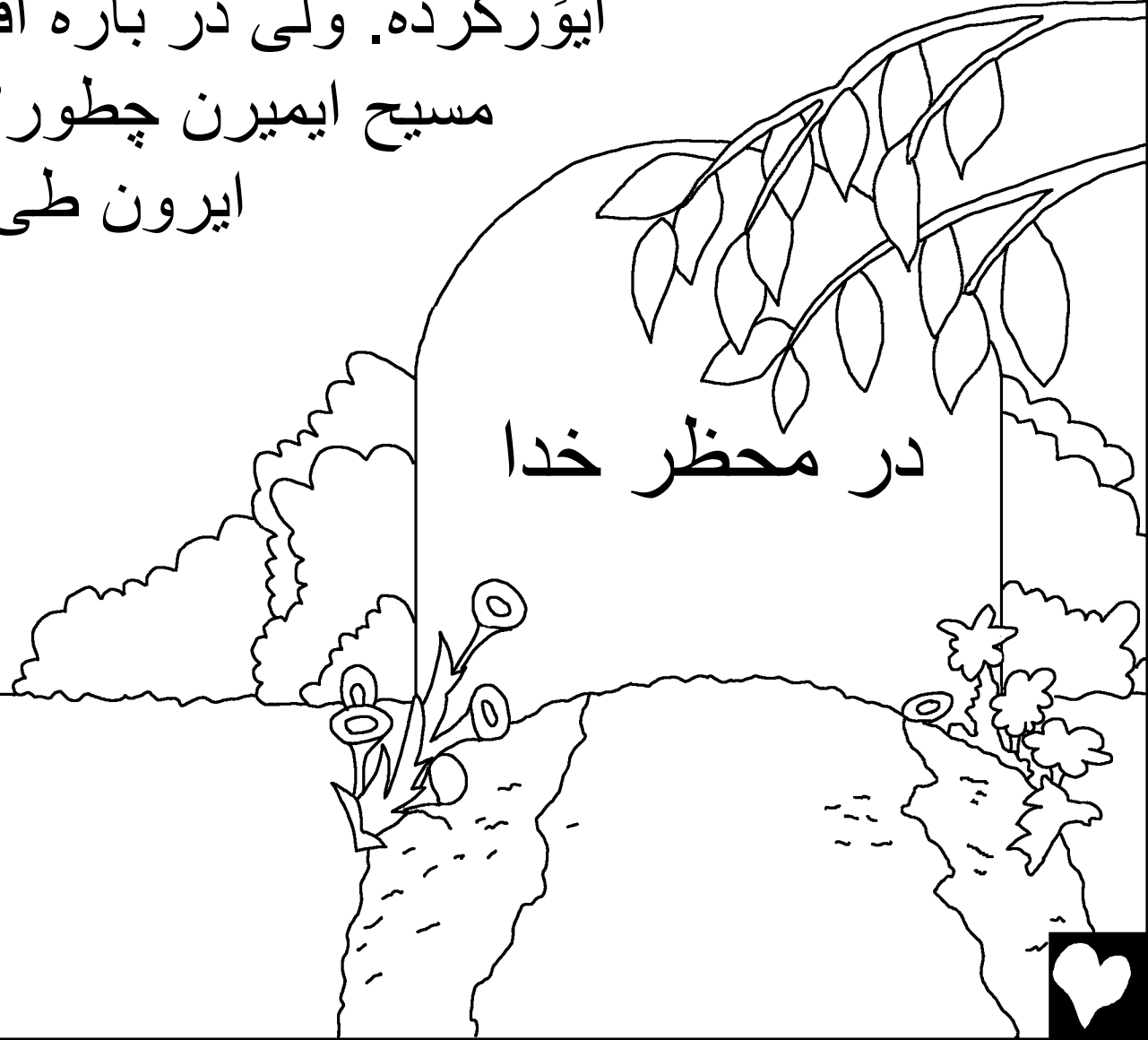

وحی، اخی کتاب مقدس مین انجیل و ایما ایگوی که بهشت
چقد عجیب و شگفت انگیزه. چیلِ عجیب یه صورت خاصی
اورو هسی، بهشت حونه ی پدریمه. خدا همه جا هسیش، اما تخت
پادشاهیش مین بهشته.

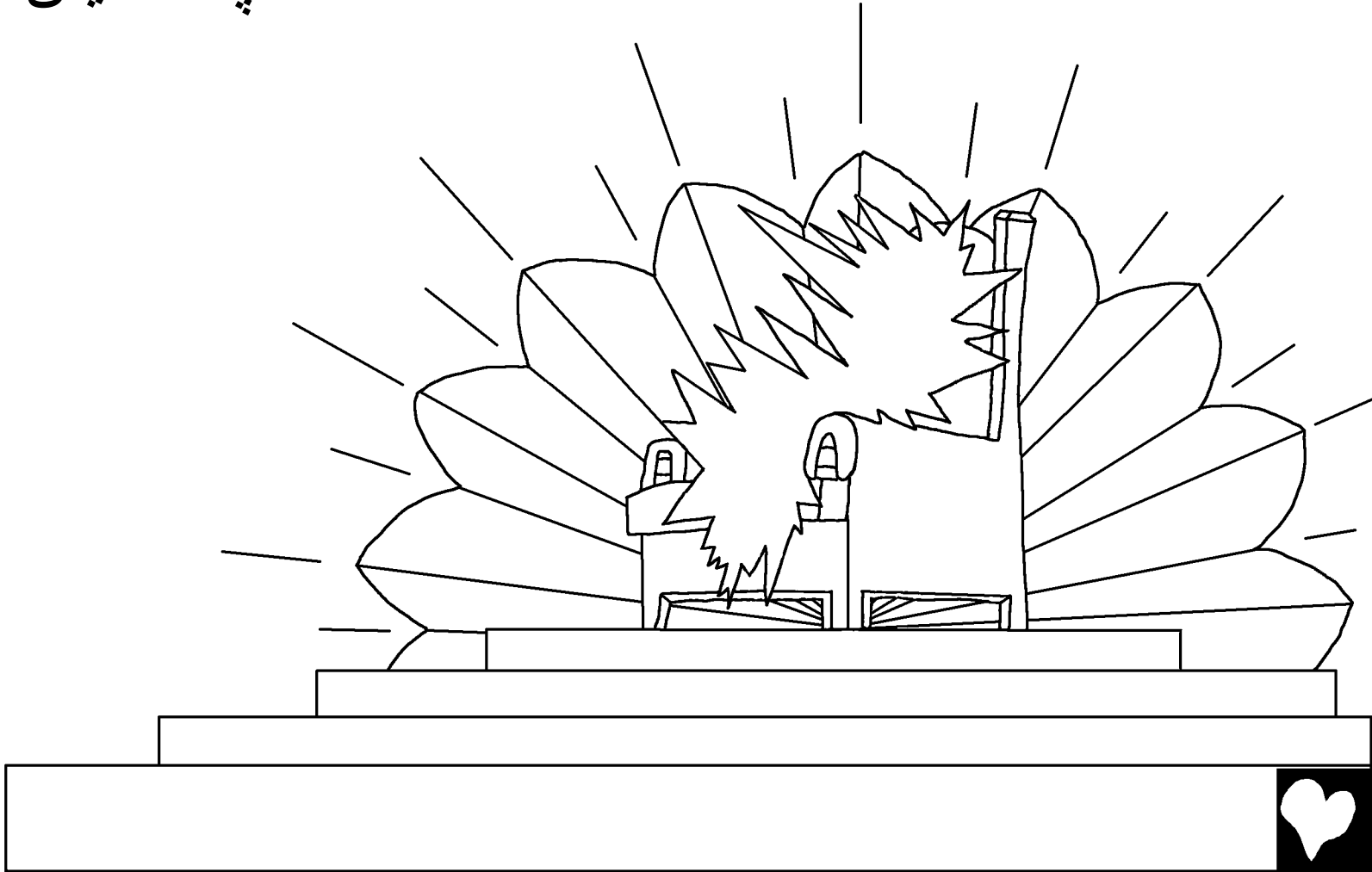

فرشتیل و روحانیل دیه خدایه من بهشت ستایش ایکنن. و در اخر
همه مردل خدا که مردن و رفتن من بهشت همی کاره ایکنن.

آهنگ خاصیه ایخونن سی ستایش خدا.
در ایر و قسمتی و آهنگ که ایخونن
آوردیم: ایشا با ارزشین سی یو که
بووی خین خوتون جدا و ملت و قبیله

ایمانه و خدا
واگردنیرین
و وایما پادشاه
ساختین و کشیش
خدا کردین.

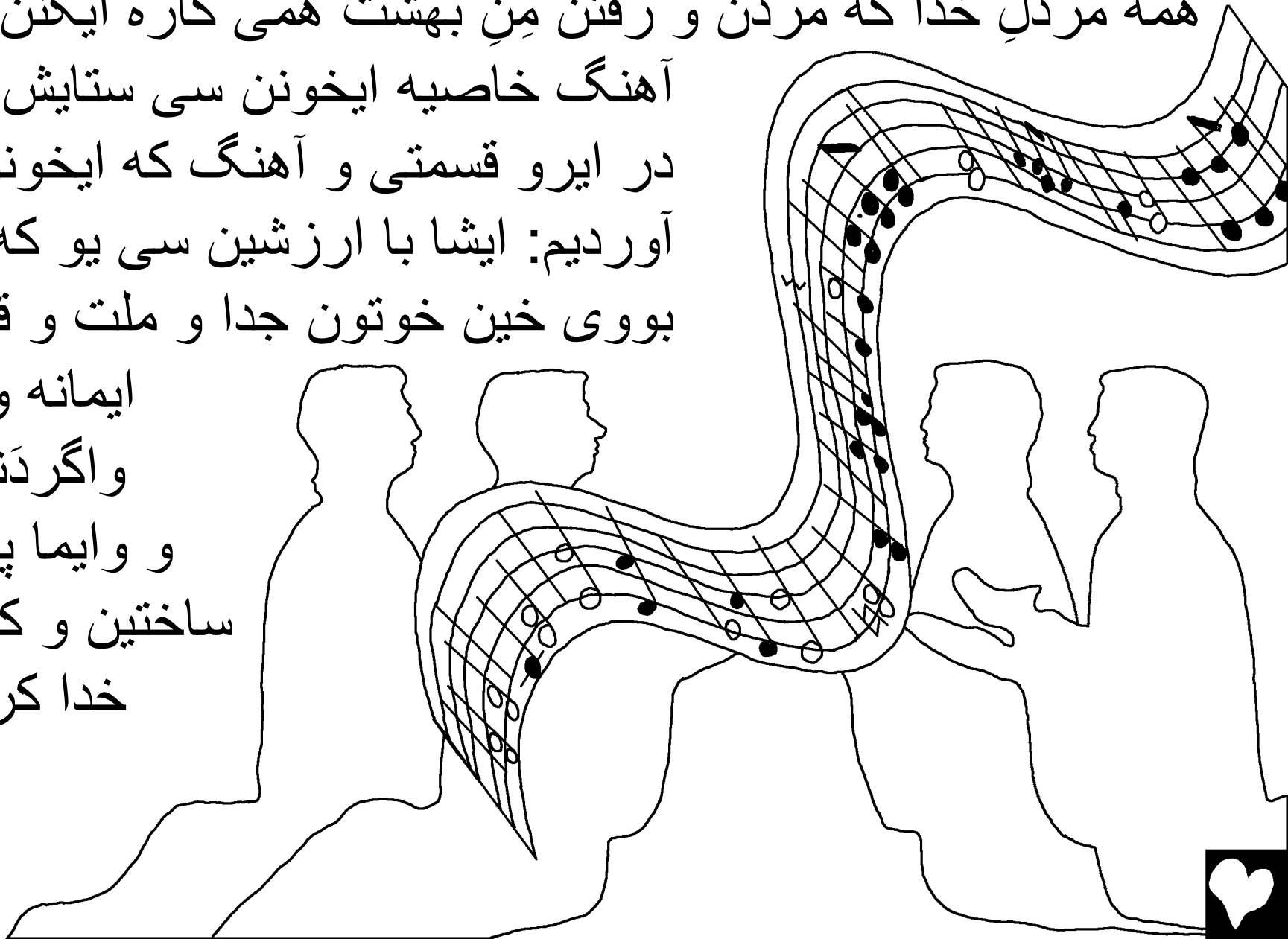

آخرین صفحہ انجیل، بہشت و عنوان بیت المقدس تشریح
ایکنہ. خیلی خیلی گیو با دیوارل بلند. جنس دیوار و یشم (نوعی
سنگ قیمتی) اس. و مثل کریستال شفافہ. پیه ش و دیوارش بووی
جواہرات و سنگشل با ارزش پوشیدہ و ابیرہ و رنگل زرق و برق

دار دارہ. ہر

کدومش و

دروازیل شہر و

یہ مروارید غول

پیکیر ساختہ و ابیرہ.

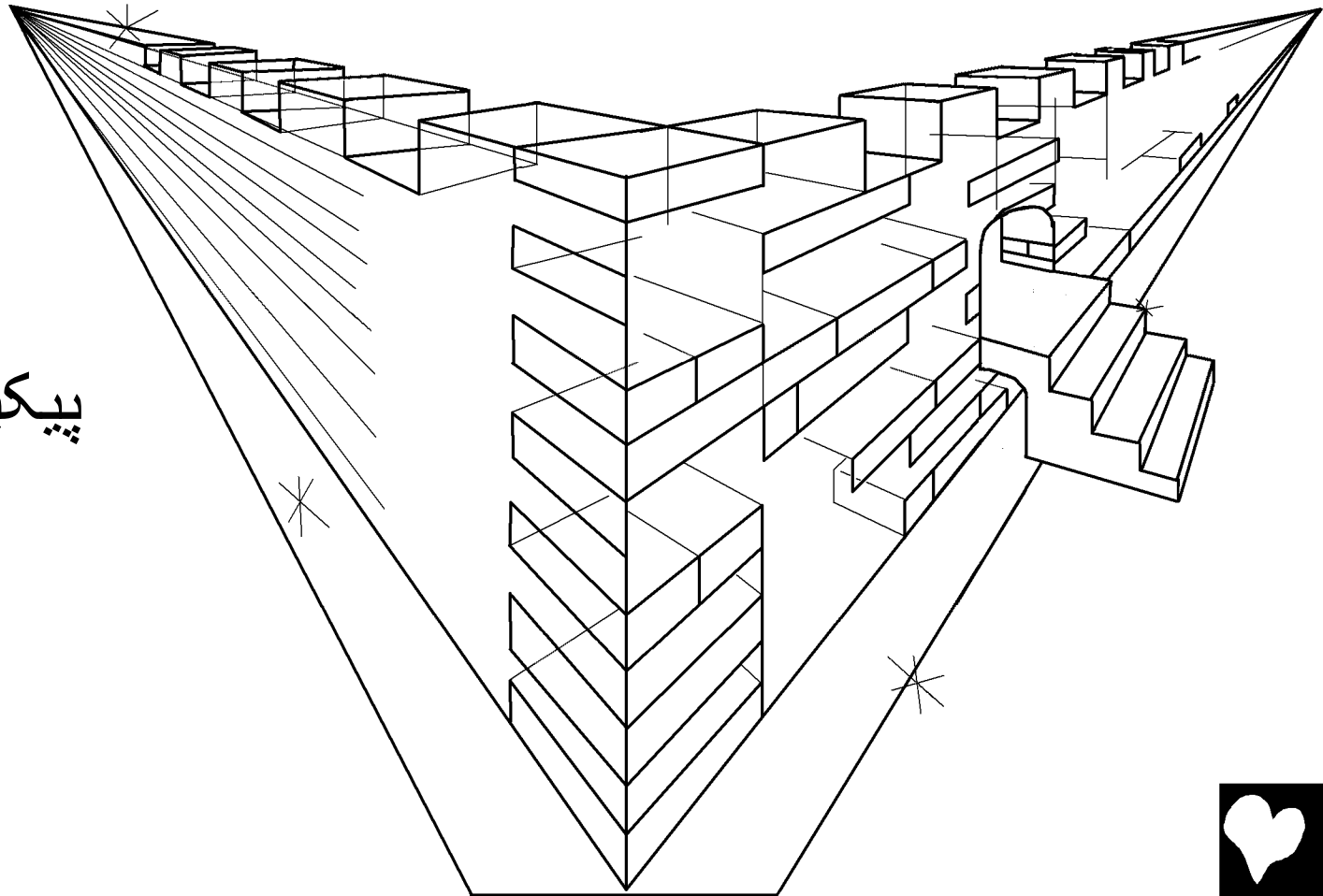

او درله صدفی بسیار بزرگتر هرگز بسته نیو هه. بیا بریم داخلش و
نگاهی و اطراف بیندازیم. و هو...! بهشت حتی زیباتر از داخله.
شهر طلای خالص همچون شیشه ی شفاف ساخته و ابیره. حتی
خیابانلش هم طلایه.

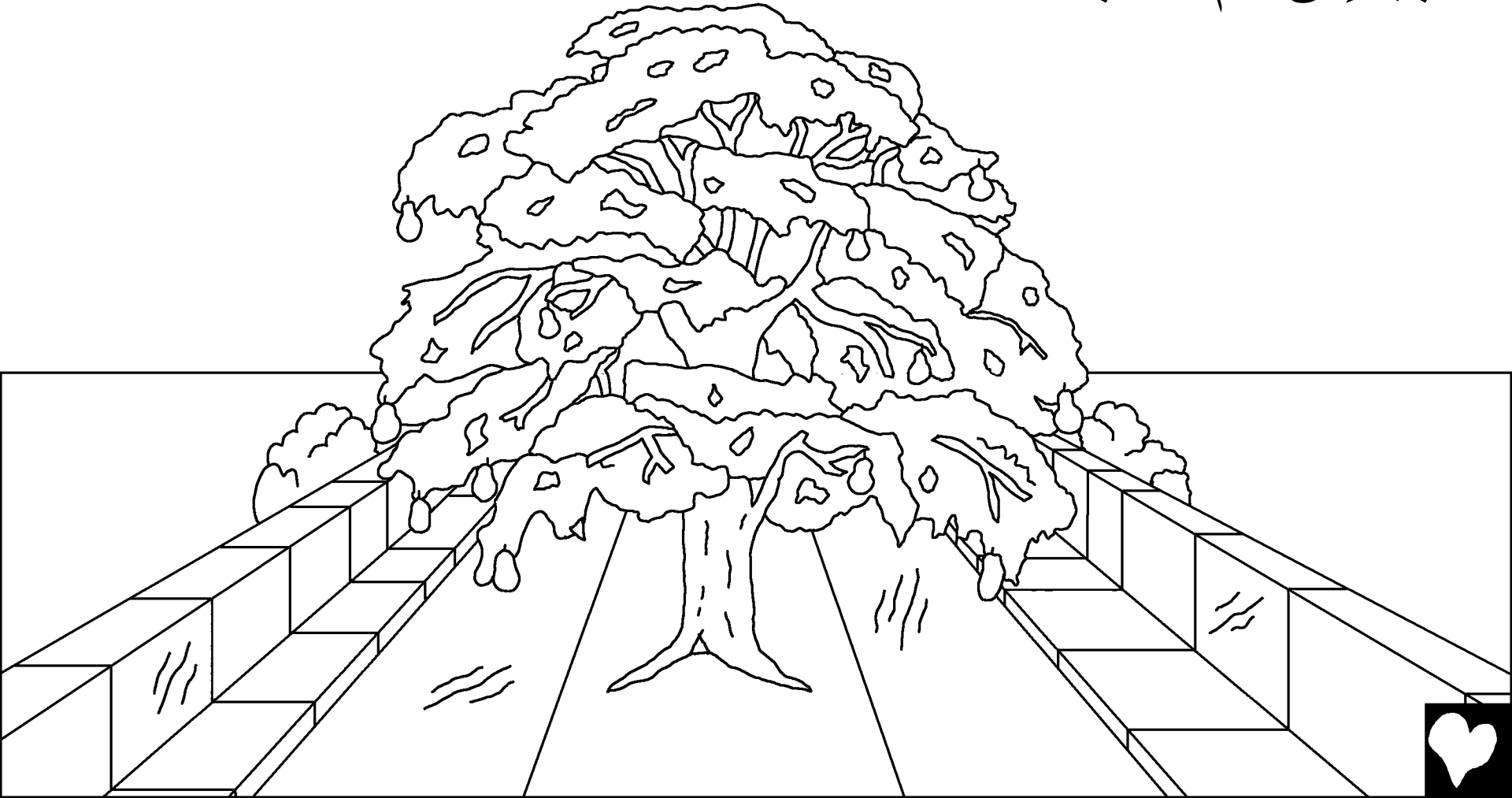

رودخانه پرآو و قشنگی و زیر تخت پادشاهی خدا جاریه که
سرچشمش و باغ عدن (بهشت) می باشد. درختانش بسیار خاصن
که در هر ماه دوازده نوع میوه ایرن. همچنین برگلِ درختل سی
شفا و معالجه مردمن.

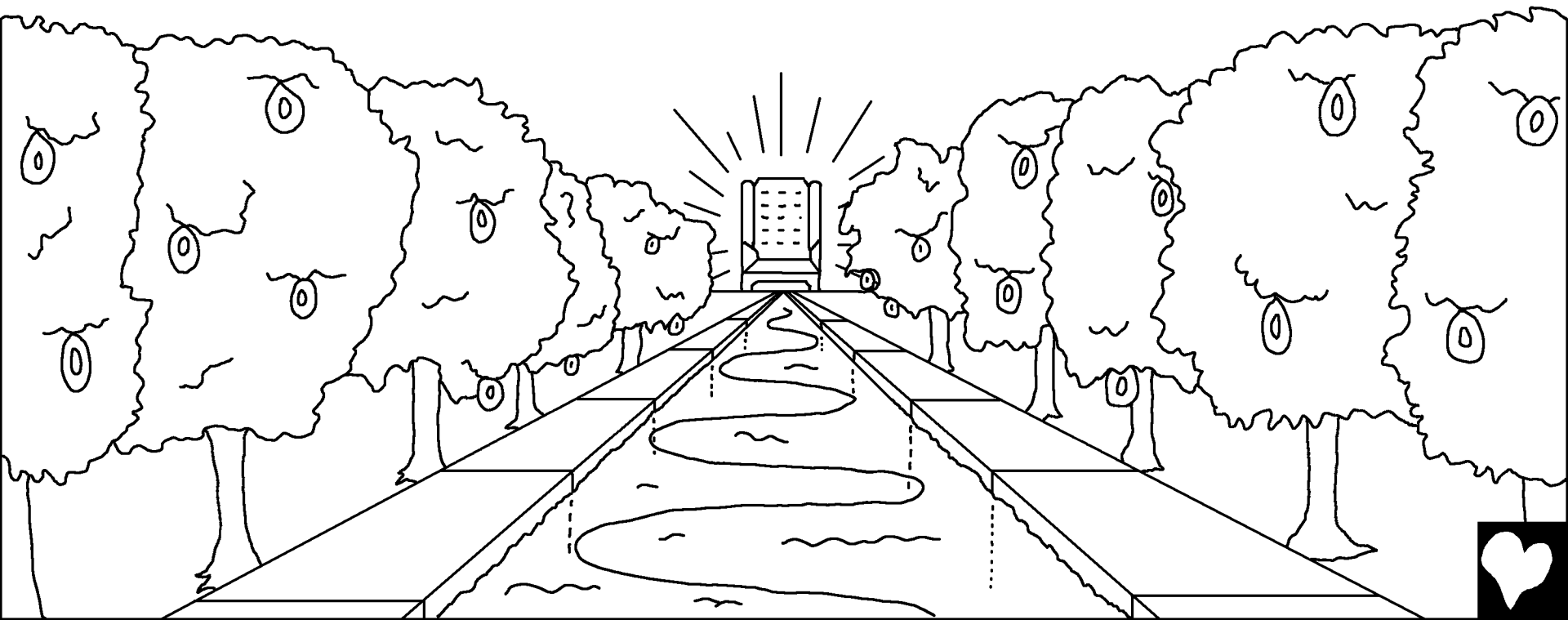

بهشت نیازی و ماه و خورشید نداره، خدا با تجلی خُش نورل خیلی
شگفت انگیز په گسترش ایره. هیچ شونمی وجود نداره.

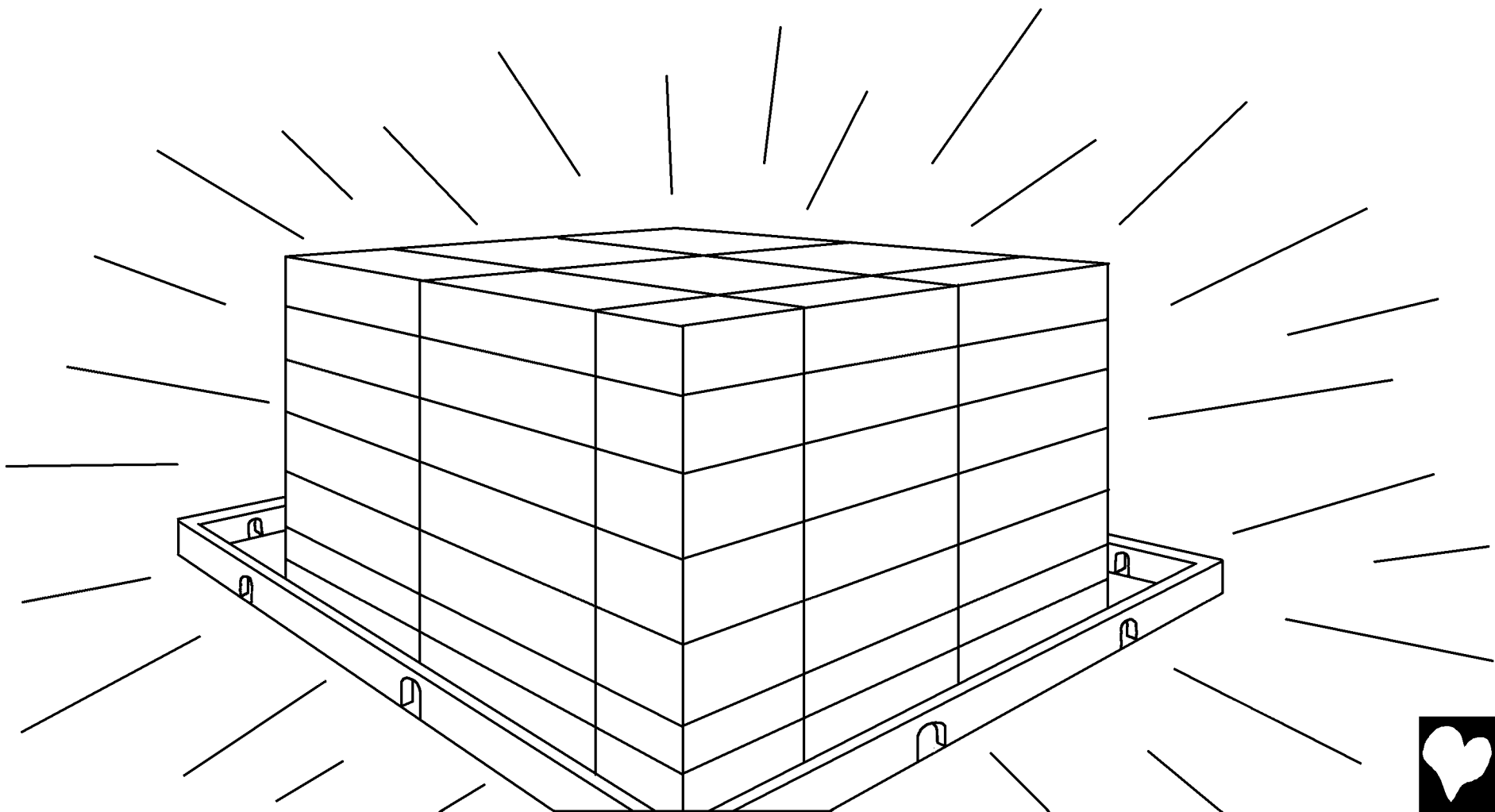

حتى حيوانل من بهشت متفاوتن. همش اهلين و دوستن. گرگل و
بريل کنار هم و علف ايخرن. شايد شيرل هم مثل گاو نر که بخرن.
خدا ايگوي: اون نبايد من تمام کويل مقدسم به کسی يا چیزی صدمه
بزندن و نابودش کنن.



همونطور که و اطراف
نگاه ایکنیم توجهمون و
چیزلِ در بهشت جلب ایبو
که وجود نداره. هیچگونه
حرف تلخی کسی نیزنه.
کسی دعوا نیکنه و یا افراد
خودخواه نیستن. هیچ دری
قفل نیس زیرا در بهشت
دزدی وجود نداره. هیچ
دروغگو، قاتل، جادوگر و
یا مردمان شروری نیست
بعد هیچ گناهی هم من
بهشت انجام نیبو.



در بهشت یا پروردگار ترسی
وجود نداره. بعضی موقع
مردمَل و غم هایی مه
مِنزندگیشو داشتن، ایگریون
در بهشت خدا تمومی ترسَل
و نگرانیل آ بین ایروه.



حتی مرگ هم منی بهشت وجود نداره. مردم خدا برای همیشه با صاحبانشون هسین. غم و اندوه؛ گریه و دردی نیسه. همه افراد من بهشت سی همیشه با پروردگار شون شاد و خوشحالن.



با تو م اینو، بهشت سی دخترل و کرله (افراد بالغ). کسلی که و
عیسی مسیح به عنوان ناجی ایمان دارن و از هو و خدایش پیروی
ایکنن. در بهشت کتابی و اسم زندگی انسانله ساده وجود داره که
بای اسامی افراد زیادی پروابیره. آیا دونین
نوم چه کسلی در ش نوشته شده؟

تمومی انسانلی که به
عیسی مسیح اعتقاد
داشتن آیا نوم تو
هم وجود داره؟

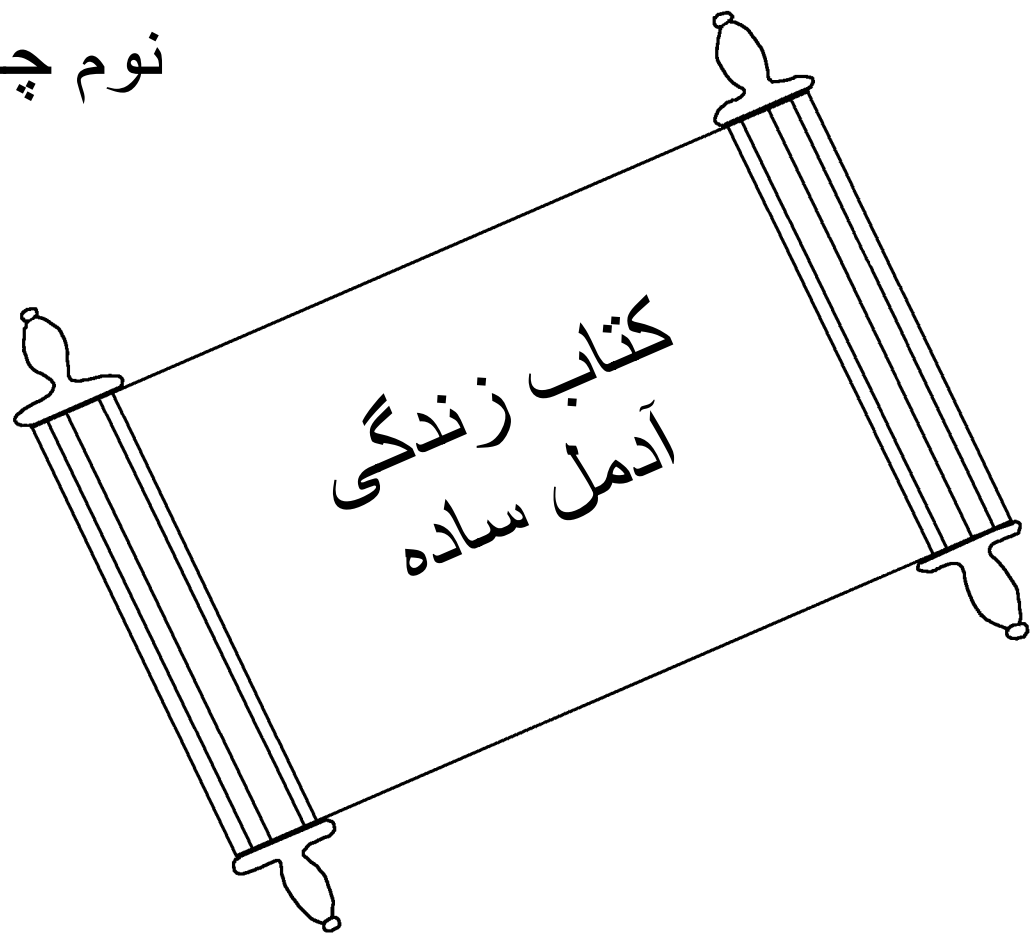

آخری کلمیل انجیل در باره دعوت شگفت انگیز و بهشته.
روح القدس و عروس ایگوبین که بیابین و به کسلی که
ینه ایشنون اجازه برین که بگوبین بیابین و وهو که تشنه
شنیدنه اجازه برین که بیابیه هر کسه که مایه.



بهشت حونه ی قشنگ خدا

داستانی و حرفِ خداوند، انجیل

پیدا و ابیرِ مین

جان 14، کرینتی (شهر کرینت)

وحی 4، 21، 22

"مِنِ اَوَّلِ کَلَمَاتِهِ وَ اِشْرَاقِ نُوْرٍ وَ رُوْشْنٰی اَیْرِ."

Psalm 119:130



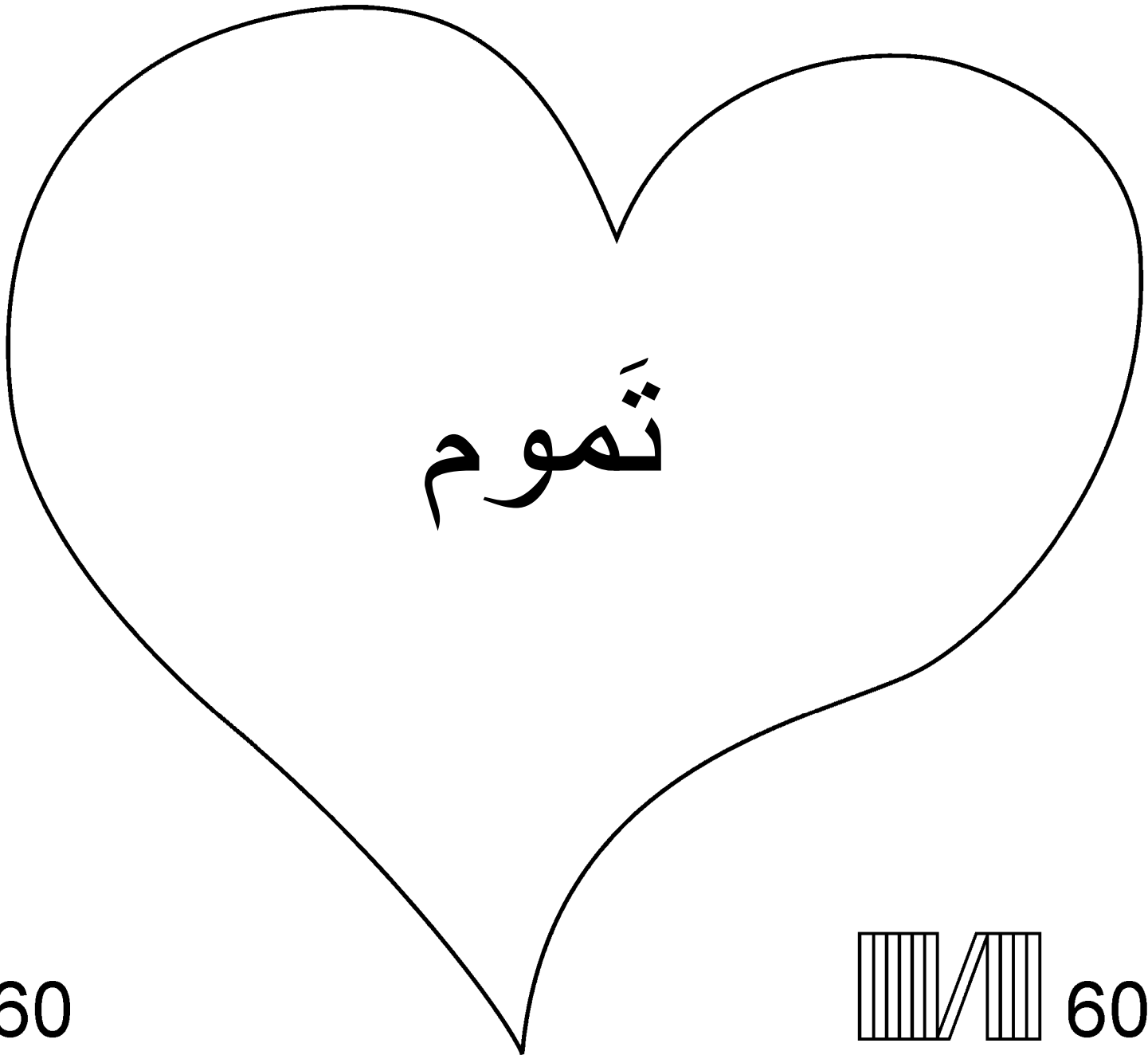

60

60



داستانلِ کتابِ مقدس انجیل و ایما از خدایه
شگفت آوری ایگو که ایمانه دِرُس کِه و ایخو که ایما هِنه بشناسیم.

خدا دونه که ایما چه کارلِ بد یه انجام ایریم که اسمشه گنا اینه. مجازات
گنا مردنه ولی خدا ایشانه یکلی دوس داره، هُو عیسی مسیحه تینا فرستا تا و
صلیب کشیره و ابویه و سی گنایله ایشا مجازات ووبی. بعد ا هُو عیسی مسیح
و زندگی و رگشت و رَه مِنْ حونش یعنی بهشت! اگر هِنه قبول داشته بوین و
ا هُو پیرسی تا گناهلتونه بوخشیه، هُو ای کار ایکنه! هُو ایایه و مِنْ تو
زندگی ایکنه و تو سی همیشه بای هُو زندگی ایکنی.

اگر باور دارین که یو حقیقته، ای جملیله و خدا بگو: عیسی مسیح عزیز! مو
باور دارم که تو خدایی و انسانی و ووبیری تا جلوی گنایلِ منه بگری و تو آنو
زندگی ایکنی خواهش ایکنم بیو و و زندگی مو و گنایلمه بوخش تا بترم
زندگی نویی داشته بویم و یه روز سی همیشه بای تو همراه و ابویم. کِمکم کن
تا و تو گوش کنم و و فرمونِ تو بویم و عین بچیلِت زندگی کیئم. آمین.

هر روز انجیله بخون و بای خدا گپ بزن. جان 3:16

