

João 14

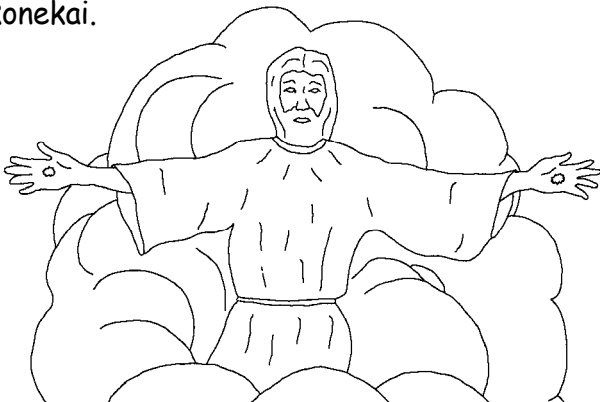

Moropai Jesusya ta'pî tînenupa'san pî':

—Teesewankono'mai pra e'tî. Aasîrî innape Paapa kupî pî' naatîi. Uurî nîrî ku'tî innape. Maasa pra tu'ke ko'mannîto' moro man Uyun yewî' ta. Î' ton pra awanî ya, tauya nîrî e'painon. Tîise uutî sîrîrî ako'manto'kon ton konekai.



Moropai amîrî' nîkon ton pe ikonekasau'ya ya, uupî inî' rî amîrî' nîkon era'mai, uupia aako'mamîkonpa. O'non pata uuko'mamî ya, miarî nîrî uupia aako'mamîkonpa.

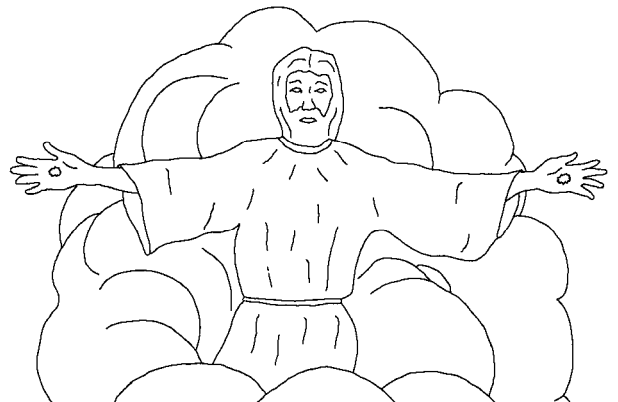

Uurî mîîkîrî João, ayonpakon. Uyesa' kon Jesus nîmo' ka' san yonpa pe wanî apokonpe' nîkon. Mîrîrî wenai e' taruma' tîto'

yapîtanîpîuya
awe' taruma' tîto' kon



yapîtanîpîya' nîkon
kaisarî. Mîrîrî ye' nen
itekare
ekaremekî' nîkon
tîwî tîku' se pra.

3

Mîrîrî wenai uurî yapîsî' pî to' ya uyenumîkonpa iwono pona. Manni' iwono ese' Patmos. Miarî uuko' mamî' pî yairon Jesus Cristo

nekaremekî' pî
ekaremekîuya ye' nen.



4

Mîrîrî pe rî Morî Yekaton Wannî ena' pî uyesa' pe. Mîrîrî yai ka' po era' ma' pîuya ereutanto'. Mîrîrî pona ereuta' pî pemonkon era' ma' pîuya.

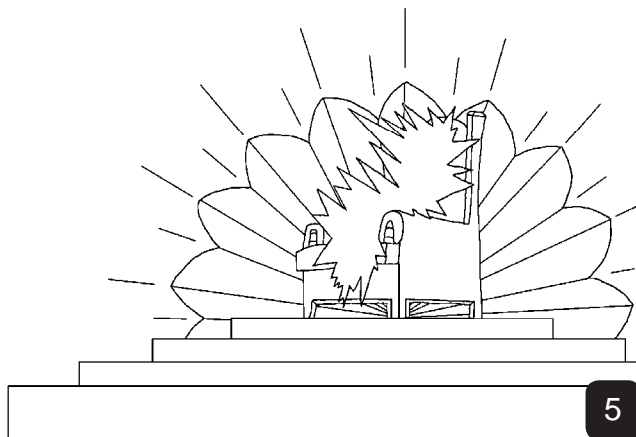

5

Mîrîrî yai tamî' nawîronkon pemonkonyamî' ka' ponkonya moropai non yo' konkonya moropai tuna kawonkonya. Moropai tamî' nawîronkon pata ponkon eserenka ko' mannîpî eta' pîuya.

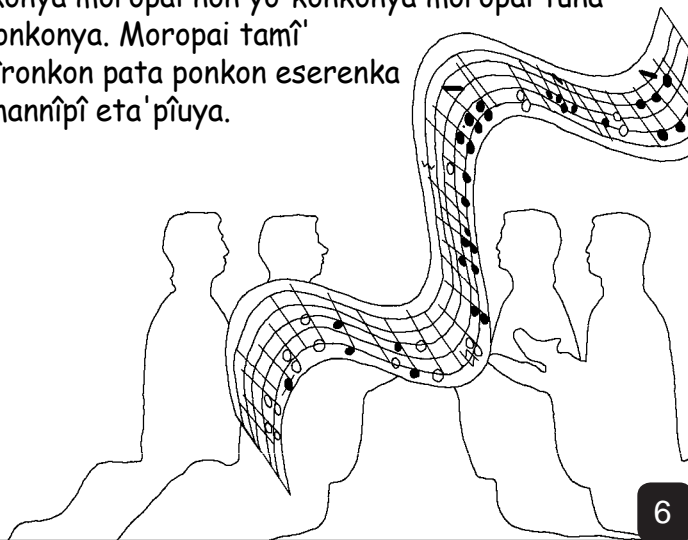

6

To' eserenka' pî see warantî: Itaponse' pona eereutasa' manni' moropai mîîkîrî carneiro wanî morî pe pu' kuru, annaya yapurî e' pai awanî. Morî pe tîwe' to' pî', ipîkku pe tîwe' to' pî', moropai meruntî ke pu' kuru tîwe' to' pî' yapurî pî' anna man, tî' napanse pra kai' ma to' eserenka' pî.

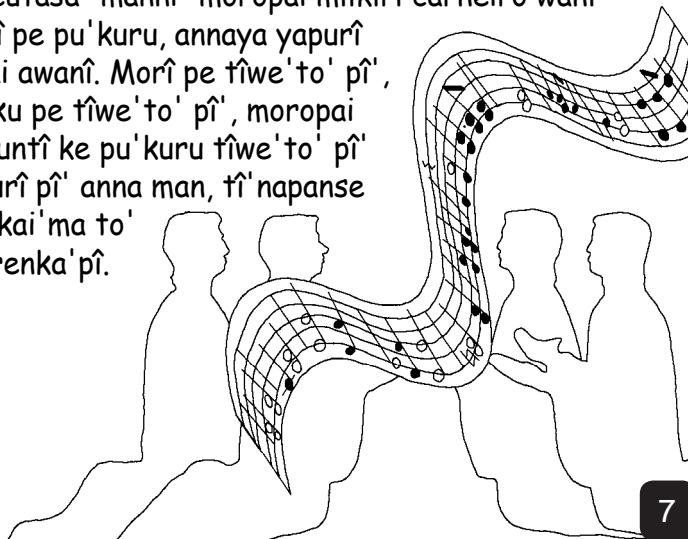

7

Moropai morî pu' kuru Jerusalém cidaderî amenan era' ma' pîuya. Mîrîrî autî' pî ka' poi. Paapa piapai aai' pî', morî pe pu' kuru taatari' ku' tîi. Moropai teepontî morî tîpon ya', manni' wîri' ekonekasa' tawasirî yarakkîrî teeseporîpa warantî awanî' pî. Moropai mai eta' pîuya meruntî ke pu' kuru.

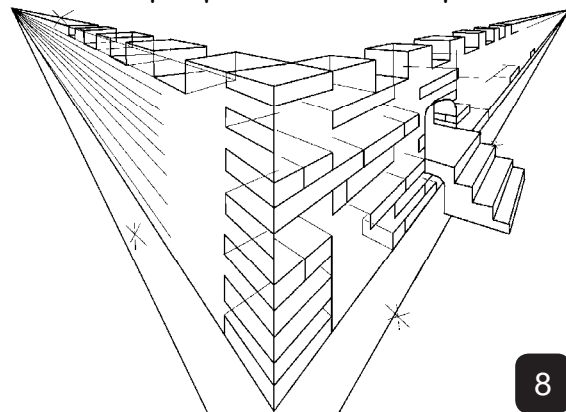

8

Mîrîrî wani' pî ereutanto' winîpai tui'sen pe. Moropai ta'pîiya: —Tarîpai Paapa ko'manto' man pemonkonyamî' yarakkîrî. Mîrîrî ye'nen to' pokonpe Paapa ko'mamî. Moropai inkamoro wani' ipemonkono pe. Mîrîrî ye'nen to' yarakkîrî pu'kuru Paapa wani'. Moropai inkamoro yepotorî pe Paapa wani'.

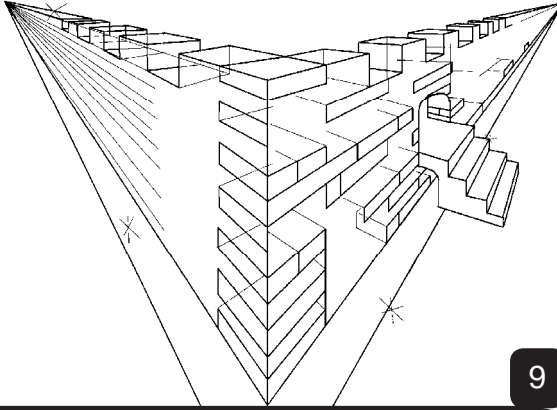

9

Moropai inserîya enen ko'mannîto' tînen, tuna iren yenpo' pî. Mîrîrî wani' pî inke' pe moropai awai' ne awani' pî tî' cristal warantî. Mîrîrî tuna wani' pî Paapa yaponse' moropai Carneiro yaponse' piapai tui'sen pe.

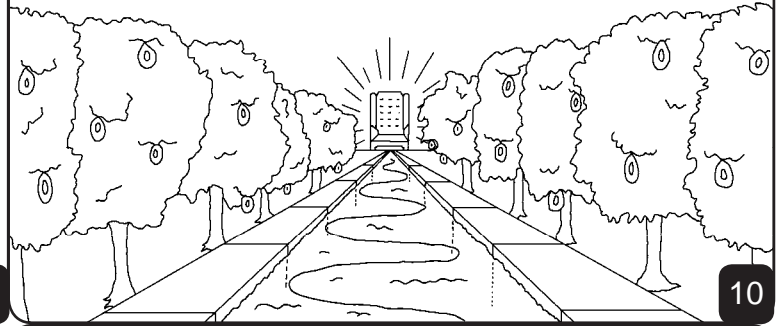

10

Miarî cidade po wei yu'se wani' pepîn. Moropai kapoi yu'se wani' pepîn iweiyu'manen ton. Maasa pra Paapa ya'karuya iweiyu'masa' ko'mamî. Moropai Carneiro ya'karuya ya'karu'masa' ko'mamî ye'nen.

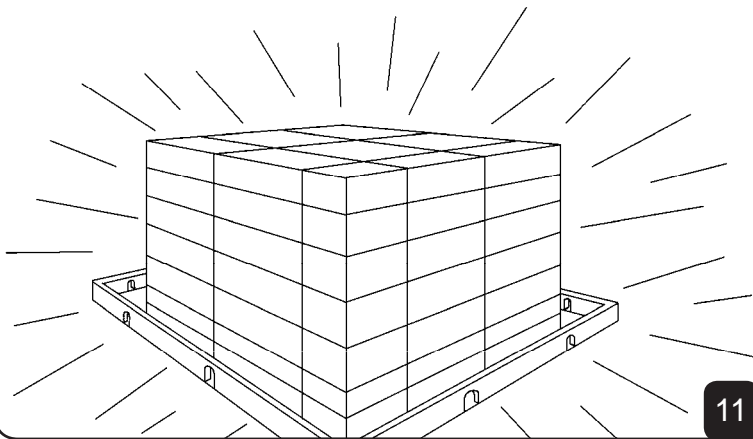

11

Tîise miarî manni' kan imakui'san ewomî pepîn tiwin kin. Moropai manni' kan tîweppe'sanon ewomî pepîn. Moropai seru' pe tîwe'sanon ewomî pepîn. Tîise mîrîrî cidade pona manni' kan neken tese'kon e'menukasa' ipatîkarî enen ko'mannîto' kaaretarî po ewomî, inkamoro mîikîrî Carneiro pemonkono pe tîwe'sanon.

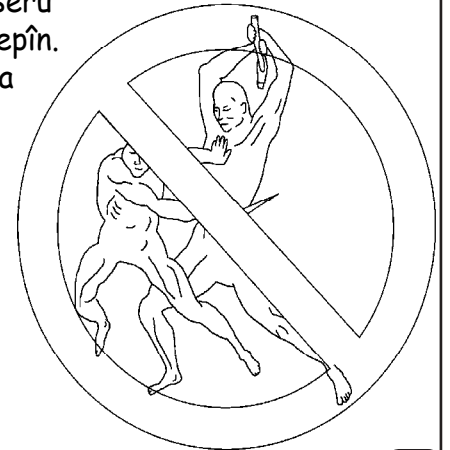

12

—Mîikîrî Paapaya to' karawato' ya'mananîpî to' yenu parukon inî to' karau namai. Tarî anî' sa'manta pepîn. Anî' esewankono'ma pepîn. Anî' karau pepîn inî rî. Anî' rî ne'ne' moronka pepîn. Maasa pra pena î' kai'ma ko'mannîto', mîrîrî esuwa'ka'pî ye'nen —ta'pîiya.



13

Miarî cidade po Paapa nîtaruma' tî ton pra wani', tîise tamî' nawîron wani' morî pe. Moropai Paapa yaponse' moropai Carneiro yaponse' wani' pe man miarî. Moropai ipemonkonoyamî', yapurînenanya yapurî miarî. Inkamoroya Paapa yenpata era'ma ko'mannîpî miarî. Moropai mîikîrî ese' e'menukasa' wani' inkamoro yapurînenan yepin pî'.



14

Moropai isa'manta'san nîrî era'ma'pîuya. Manni'kan ipîkkukon moropai ipîkkukon pepîn, manni'kan ereutanto' rawîrî satippe esi'san era'ma'pîuya. Moropai kaaretakon yarakkanmoka'pî to'ya moropai tiaron kaareta yarakkanmoka'pî to'ya nîrî, mîrîrî ipatîkarî enen ko'mannîto' kaaretarî. Mîrîrîya inkamoro isa'manta'san yenumî'pî to'ya î' to' nîkupî'pî wenairî.

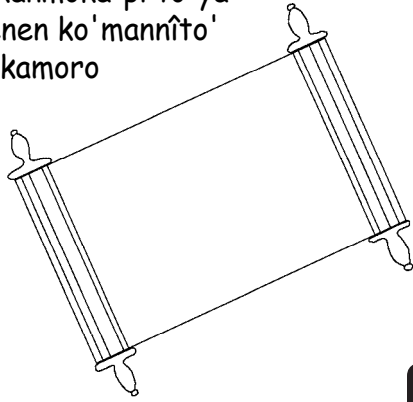

15

Î' kai'ma kaareta pona awe'menukasa' manni' yawîrî ikupî to'ya. Mîrîrî ye'nen anî' itese' ton pra tîwe'sen mîrîrî ipatîkarî enen ko'mannîto' kaareta po, mîikîrî yenumî'pî to'ya iku'pî pe tîwe'sen apo'ya'.

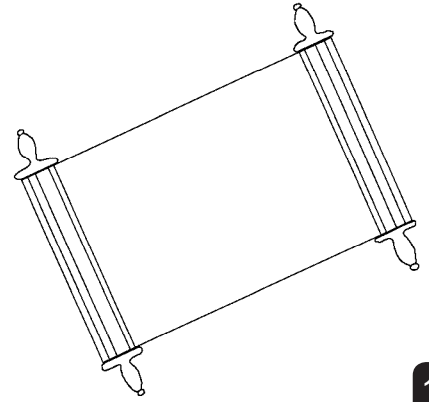

16

Mîrîrî pî' Morî Yekaton Wannîya moropai Carneiro yawasirîya taa: —Asi'kî see! Moropai manni'kan etanenanya nîrî taa: —Asi'kî see! Manni' tuna aninnîpainon wanî ya, asi'kî. Moropai anî' wanî ya tuna epe'mîn aninnîpai, enî'tane'kî mîrîrî tuna ipatîkarî enen ko'mannîto'tîinen.



17

—Maasa pra tamî'nawîronkon pemonkonyamî'yu'se Paapa wanî'pî ipîra teese'ka'nunkai. Mîrîrî ye'nen tiwinan tînmu tîrî'pîiya, innape iku'nenan wîtî namai apo'ya', ipatîkarî enen to'ko'manto'pe tîîpia.

60

60

18

Romanos 3:23

Maasa pra Paapa pia tamî'nawîronkon pemonkonyamî'ya imakui'pî ku'sa'. Moropai imakui'pî tesorukon wenai morî pe itu'se Paapa e'to' eposa' to'ya pra awanî'pî.

Romanos 6:23

Maasa pra imakui'pî kupî'pî ko'mannîto' miakanno'pî wanî mîrîrî sa'mantanto'pe. Tîise uupia'nîkon Paapa nîtîrî epe'mîra, manni' Uyepotorîkon Jesus Cristo yarakkîrî ko'mannî wenai, mîrîrî miakanno'pî wanî mîrîrî ipatîkarî enen ko'mannîto'pe.

Hebreus 9:27

Tamî'nawîronkon uurî'nîkon sa'manta e'pai awanî tiwin ite'ka neken. Moropai mîrîrî tîpo Paapaya uurî'nîkon yenunto'wanî.

19

Efésios 2:8,9

Maasa pra epe'mîra Paapa nîtîrî'pî wenai amîrî'nîkon e'pîika'tîsa', innape ikupîya'nîkon ye'nen. Itu'se amîrî'nîkon e'to' wenai pra, î' ankupî'pîkon wenai pra, tîise amîrî'nîkon repa'pîiya epe'mîra. Awe'pîika'tîsa'kon pepîn, morî ankupî'pîkon wenai. Mîrîrî ye'nen anî' wanî pepîn mîî pe mîrîrî'pî'.

Romanos 10:9,10

Mîrîrî pî' eeseurîma ya, anta ke taaya ya, Jesus wanî ayepotorî pe moropai innape ikupîya ya ayewan ke î' kai'ma Paapaya i'mî'sa'ka'pî isa'manta'san kore'tapai, awe'pîika'tî. Maasa pra uyewankon ke innape ikupî'nîkon ya moropai innape Cristo kupî ekaremekî'nîkon ya untakon ke, e'pîika'tîin.

20

João 3:16,17

—Maasa pra tamî' nawîronkon pemonkonyamî' yu'se Paapa wanî' pî ipîra teeseka'nunkai. Mîrîrî ye'nen tiwinan tînmu tîrî' pîiya, innape iku'nenan wîttî namai apo' ya', ipatîkarî enen to' ko'manto'pe tîîpia. Tînmu yarimaiya pra Paapa wanî' pî sîrîrî non pona, apo' ya' tamî' nawîronkon yarimai, tîîse yarima'pîiya to' pîika' tîpa kai'ma, tînmu wenai —ta'pîiya.

1 João 5:11-13

Paapaya ipatîkarî enen ko'mannîto' ton tîrî' pî uurî' nîkon pia. Mîrîrî enen ko'mannîto' eporî inmu pia, innape ikupî wenai. Mîrîrî itekare Paapa nekaremekî' pî. Paapa munmu yapisîtîpon ko'mamî nîrî ipatîkarî Paapa pia. Tîîse Paapa munmu yapisîtîpon pepîn ko'mamî pepîn ipatîkarî Paapa pia. Mîrîrî ekareme'nen pe sîrîrî kaareta menukauya aapia' nîkon, innape Paapa munmu ku'nenan pia. Imenukauya ipatîkarî Paapa pia aako'manto'kon ton esa' pe awanîkon epu' tîkonpa.

21

João 14; 2 Corintios 5; Apocalipse 4, 21, 22

Storyline by: Edward D. Hughes

Illustrated by: Lazarus
and Alastair Paterson

Adapted by: Sarah S.

Macushi NT (mbc) © 2013, Wycliffe Bible
Translators, Inc. All rights reserved.

<https://live.bible.is/bible/MBCWBT/MAT/1>

©2026 Bible for Children, Inc.

www.M1914.org

www.bibleforchildren.org

22