

# नेनाक बाइबिल प्रस्तुति

शमूएल,  
परमेश्वरक  
नेन्हा सेवक



लेखक: Edward Hughes

सचि द्वारा: Janie Forest  
Alastair Paterson

रूपान्तरित: Lyn Doerksen

अनुवाद: Ashish Paul

तैयार भेल: Bible for Children  
[www.M1914.org](http://www.M1914.org)

©2024 Bible for Children, Inc.

License: You have the right to copy or print this story,  
as long as you do not sell it.

हन्ना एकटा निक स्त्री छलीह, हुनक विवाह एलकाना सँ  
भेल रहिन, जे एक निक मनुख रहैथि। ई दुनों परमेश्वरक  
अराधना करैत छलाह आओर आन लोकक उपर दया देखाबैत  
रहैथि। मुदा हन्नाक जिनगी  
में किछु बातक अभाव रहिन।

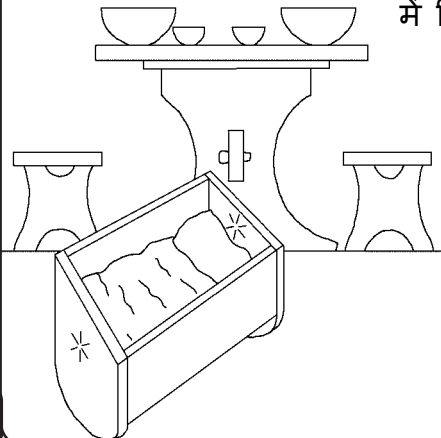

ओ एकटा नेन्हा चाहैत  
छलीह। ओ कोनाक  
नेन्हा चाहैत छलीह।  
ओ धिरज राखि कs  
प्रार्थना करैत छलीह  
आशा कs कs प्रार्थना  
करैत छलीह। मुदा  
हुनका नेन्हा नहि  
भैलिन।

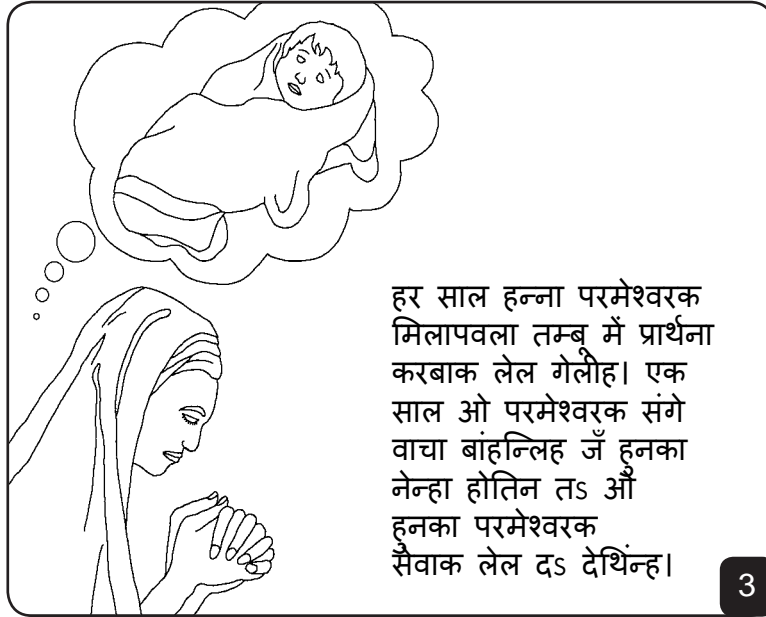

हर साल हन्ना परमेश्वरक मिलापवला तम्बू में प्रार्थना करबाक लेल गेलीह। एक साल ओ परमेश्वरक संगे वाचा बांहन्लिह जँ हुनका नेन्हा होतिन तऽ ओ हुनका परमेश्वरक सेवाक लेल दऽ देथिन्ह।

3



पुरनिया परमेश्वरक दास हन्नाक प्रार्थना करैत देखलिन। ओ सोचलिन जे हन्ना पी नेने अछि किएक तऽ हुनक ठोर पटपटाबैत रहैक मुदा ओहि में सँ आवाज नहि आबैत रहैक। ऐली जे परमेश्वरक दास छलाह हन्नाक उपटलिन!

4



मुदा हन्ना अपन प्रार्थनाक विषय में आओर अपन वाचाक विषय में जे ओ परमेश्वरक संगे कएने छलीह ऐलीक बतौलीह। ऐली उत्तर देलिन “शांति में जाऊँ,” “आओर इस्त्राएलक परमेश्वर अहाँक प्रार्थनाक सूनि गेलाह जे किछु अहाँ हुनका सँ मांगने छिएन।” ऐलीक वचन सँ हन्नाक संतोष भँटलिन।

5

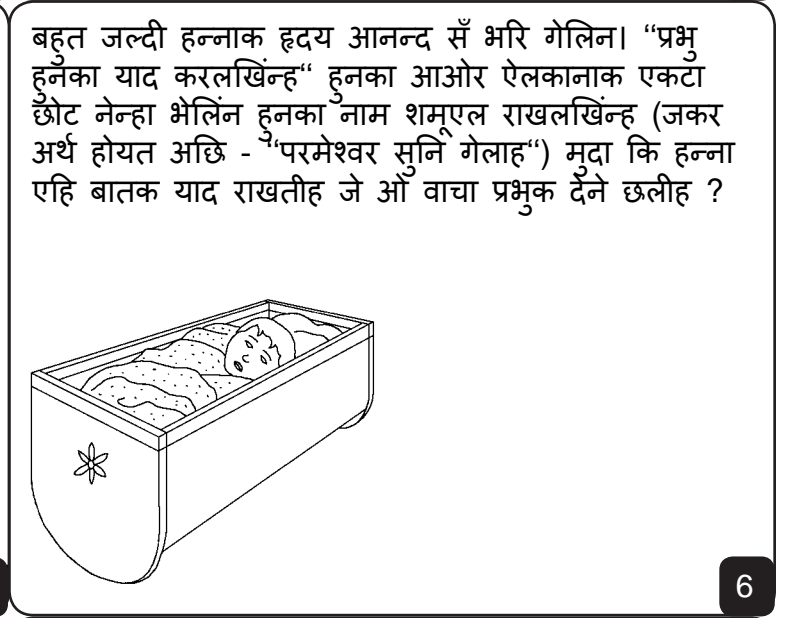

बहुत जल्दी हन्नाक हृदय आनन्द सँ भरि गेलिन। “प्रभु हुनका याद करलखिन्ह” हुनका आओर ऐलकानाक एकटा छोट नेन्हा भेलिन हुनका नाम शमूएल राखलखिन्ह (जकर अर्थ होयत अछि - “परमेश्वर सुनि गेलाह”) मुदा कि हन्ना एहि बातक याद राखतीह जे ओ वाचा प्रभुक देने छलीह ?

6

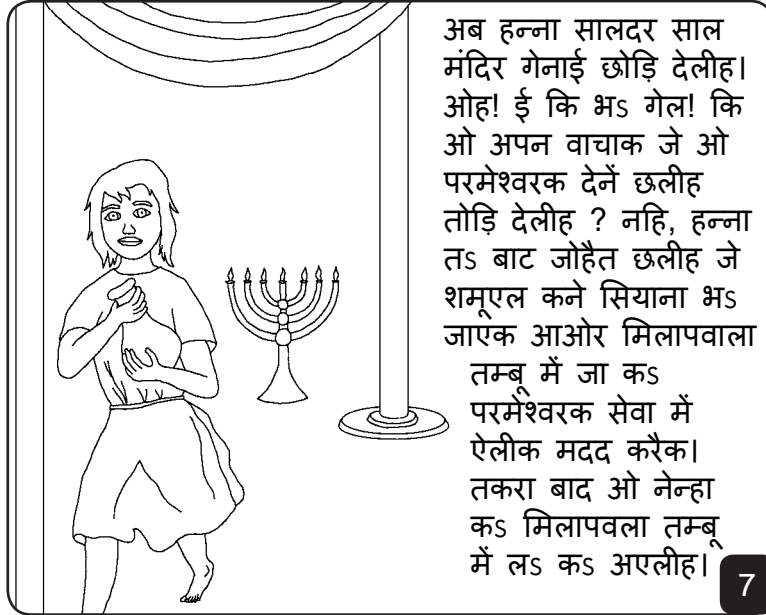

अब हन्ना सालदर साल मंदिर गेनाई छोड़ि देलीह। ओह! ई कि भऽ गेल! कि ओ अपन वाचाक जे ओ परमेश्वरक देने छलीह तोड़ि देलीह ? नहि, हन्ना तऽ बाट जोहैत छलीह जे शमूएल कने सियाना भऽ जाएक आओर मिलापवला तम्बू में जा कऽ परमेश्वरक सेवा में ऐलीक मदद करैक। तकरा बाद ओ नेन्हा कऽ मिलापवला तम्बू में लऽ कऽ अएलीह।

7



परमेश्वर हन्नाक महान विश्वास योग्यताक आदर कएलिन। शमूएलक बाद परमेश्वर हन्नाक आओर तीनटा पुत आओर दुटा बेटी देलिन। हर साल हन्ना परमेश्वरक अराधना करबाक लेल मंदिर जाय लगलीह आओर ओतो सँ ओ शमूएलक लेल घघरा आनैत छलीह।

8

शमूएल असगरे ऐलीक सहायक नहि छलाह। ऐलीक पुत होपन्पी आओर पीनहास सेहो ओतो सेवा करैत छलाह। मुदा इ दोनो गलत काज कऽ कऽ परमेश्वरक अनादर करैत छलाह अपन पिता ऐलीक लाख

समझयलाक बादो ई दोनोक जिनगी में कोनो बदलाव नहि भेलिन। ऐलीक तऽ हुनका सभक हटा दैबाक चाहि, मुदा ओ ई नहि कएलिन।

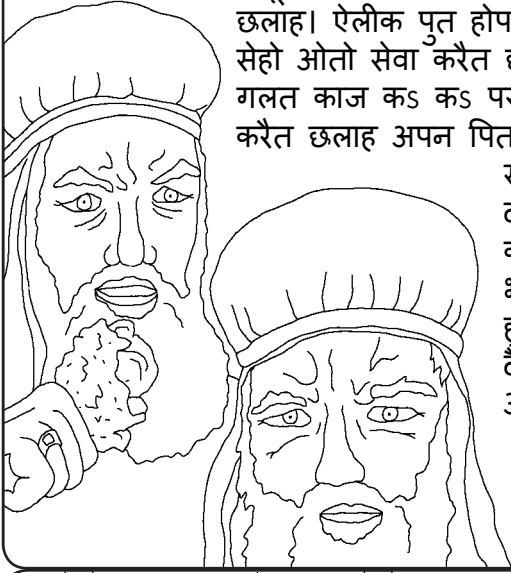

9

एक राति, शमूएल एक सोरक सुनिलाह। शमूएल सोचलिन जे ऐली हुनका सोर पारि रहल छथि। ओ कहलिन “हम एहिठाम छी”। ऐली उत्तर देलिन हम अहाँक सोर नहि पारलहुँ”। ई तीन बेर भेल। तहन ऐली बूझि गेलाह जे परमेश्वर शमूएल सँ कथा करअ चाहैत छथि।

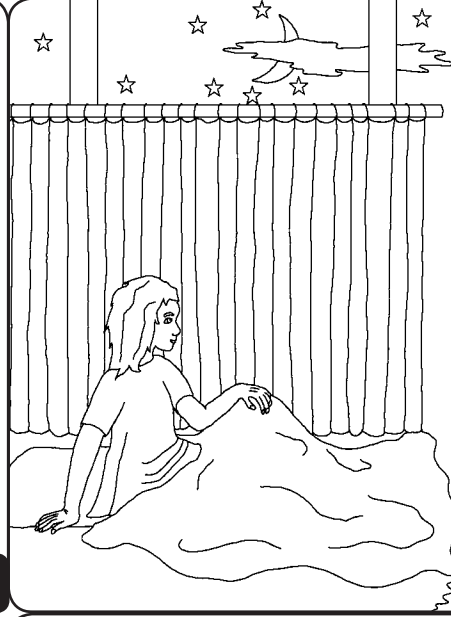

10

ऐली शमूएलक कहलिन जँ ओ सोर पारताह, अहाँ ई जरूर कहबिन हे प्रभु बाजियौक अहाँक सेवक तऽ एहिठाम छथि” आओर पुनः परमेश्वर शमूएलक सोर पारिलिन, आओर शमूएलक एकटा बड़ जरूरी समाद देलिन।

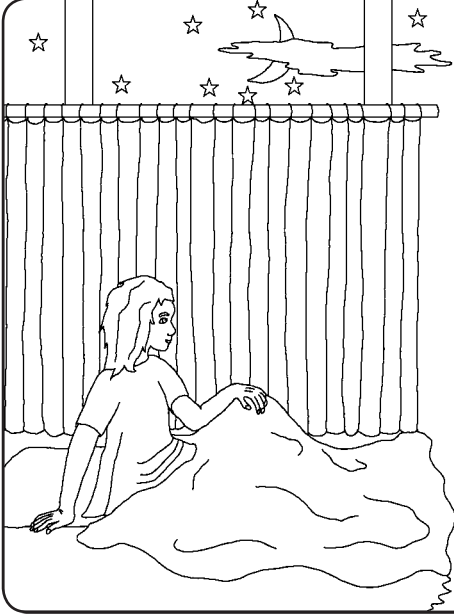

11

भिनसर में ऐली शमूएलक बजौलिन। कि बात छल जे परमेश्वर अहाँ सँ बताबअ चाहैत छलाह ? ओ पूछलिन। सियान शमूएल हुनका सभ किछु बता देलिन। ई तऽ बड़ भयानक समाद छेल - परमेश्वर ऐलीक पूरा परिवारक हुनक पुत होपनी आओर पीनहासक कारणेण नाश करअ जा रहल छथि। किएक तऽ ई दोनो बड़ दुष्ट छलाह।



12

परमेश्वर चैतौनी शत् साबित भेल। फलिस्तीक संगे एक युद्धक बीच में ऐलीक दोनो दुष्ट पुत परमेश्वरक वाचाक संदुक लऽ कऽ इस्त्राएली सेनाक आगाँ आगाँ जा रहल छलाह, दुश्मन सभ संदुक कऽ अपन कब्जा में लऽ कऽ होपनी आओर फिनहासक मारि देलिन अऽ हुनका संगे बहुत इस्त्राएली लोक भी मारल गेलाह। जहन ऐली एहि बातक सुनिलाह ओ अपन कुर्सि पऽ सँ खैस पड़लाह अऽ हुनक कुल्हा टूटि गेलिन आओर ओ मरि गेलाह।



13

परमेश्वरक वाचाक संदुक फलिस्ती लोकक लेल मुसिबत लऽ कऽ आएल। ओ सभ संदुक कऽ अपन देवताक मंदिर में राखि देलिन जे हुनक मिथ्या देवता रहैथि। भिनसर में मूर्ति अपन मुँहेक बल खैस पड़ल। फलिस्ती सभ मूर्तिक उठा देलिन मुदा दोसर रोज पुनः भिनसर में मूर्ति खैस पड़ल एहि बेर मूर्ति टूकरा टूकरा भऽ गेल।

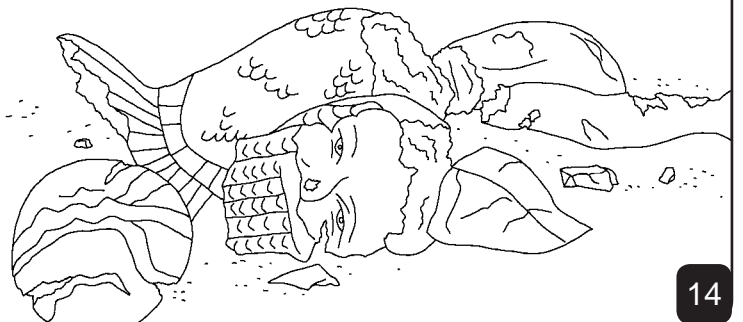

14



बीमारी अऽ मृत्यु फलिस्ती लोकक बीच में पसिर गेला। ई देखबाक लेल जे परमेश्वर हुनका सभक दण्ड दऽ रहल छथि। फलिस्ती लोकक लग में दूटा बछड़ा रहिन ओ गाड़ीक खींच रहल छलीह ओहि पऽ वाचाक संदुक छल मुदा ओ सभ गायक बछड़ाक राखि लेलखिन्ह। अऽ जँ गाय जा कऽ अपन बछड़ाक ओहिठाम छोड़ि देथिन्ह तहन हमरा लोकिन बूझि जाएब जे इ परमेश्वर दिस सँ भेल अछि ओ सभ कहलिन आओर बछड़ा उपर चलि गेल।

15

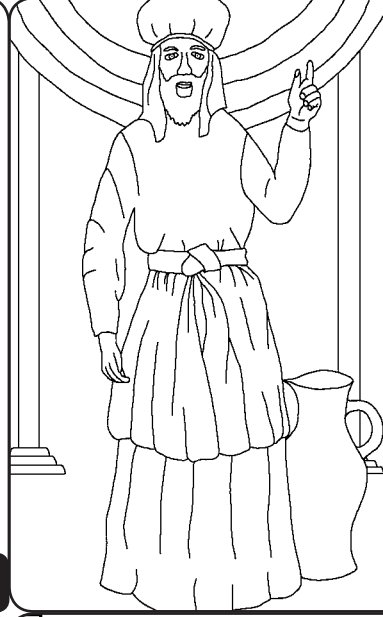

अब शामूल एक सियान मनुख भऽ गेल छलाह, ओ समस्त इस्त्राएली सँ कथा कएलएथि। “जँ अहाँ सभ सम्पूर्ण हृदय सँ प्रभुक लग घूरि कऽ चलि आएब तहन ओ अहाँ सभ कऽ फलिस्तीक हाथ सँ मुक्त करा देथिन्ह” लोक सभ परमेश्वरक विश्वास योग्य भविष्यवक्ताक बातक मानलिन। अऽ तहन शामूलक काल में सभदिन फलिस्तीक हाथ हुनका विरुद्ध में रहलैक।

16

शामूल, परमेश्वरक नेन्हा सेवक  
परमेश्वरक ब्द द्वारा ई रिक्स्टा बाइबिल

अहाँक ढ

1 शामूल 1-7

ऋका क और प्रवे करवैत अछि।  
भजन संहिता 119:130



17

60 18

इ बाइबिल के कथा हमरा सब कऽ लेल बहुत अदभुत और आश्चर्य जनक अछि परम पिता परमेश्वर के वास्ते बता रहल अछि। जाहिने हमरा सब के बनौने छथि। आओर आ ओ चाहैत छैथ कि हम सब हुनका जानैत रही समझैत रही।

परमेश्वर याबि ईश्वर बुझैत छैथ कि अपने ल' कनिक नीक काम वा सराब काम कयने छी। जाहिने पाप आ पुण्य ह'यत अछि। जाहिने पाप के सजा मृत्यु ह'इत अछि। लेकिन ईश्वर तऽ सबसे प्रेम करैत छथि एहिनेल ओ अपन संताब,यी के एहि जन्मभूमि पर पठौने छथि ताहि वास्ते हुनका पाप के खातिर हुनका ली (फौसी) पर चढाअ'ल जाए। आओर हुनका रीर त्याग करऽ परलैबि। आओर अ' फेर द'सर जन्म स्वर्ग सि गि गेलाह। आहाँ सब यदि यी याबि ईश्वर ने श्रद्धा राखैत छी विश्वास अछि तऽ हुनका सऽ प्रार्थना करू ना याचना करू तखने ओ अहाँ ने अहाँ हुनका ने लीन रहब आओर हने । जिबैतरहब।

अपने ल' कनिक विश्वास राखैत छी। ई ईश्वर सत्य छैथ तऽ परमेश्वरसऽ बताबियौब।

प्रिय यीशु आहाँ पर हमरा विश्वास अछि श्रद्धा अछि। कि अहाँ हमर प्रभु परम पिता परमेश्वर छी। हमर पाप के वास्ते अहाँ मनुष्य रूप रब कऽ के रीर त्याग करऽ परल आओर पुनःयाबि फेर सऽ जिवित भ गेलाह कृपा कऽ के हमर जीवन ने आऽ। हमरा सबके पाप सऽ मुक्त कऽ दिय पाप सऽ ना कयल जाऽ। जाहिने नया तरीका सऽ अपन जीवन यापन चालु करब वा एक दिन अहाँ सबके साथ सदा कऽ लेल स्वर्ग जा सकु। हे प्रभु है ईश्वर (यी) हमरा सब पर दया करू कि हम अहाँ के आज्ञा के पालन कऽ सकीं आओर अपने सन्तान बनि कऽ जिवित जीऊ, आमीब।

ई कथा बाइबिल के सबदिन पढ़ू और परमेश्वर अमीब यहूला सऽ बातचीत करैत रह। यहून्ना 3:16

19