

नेनाक बाइबिल प्रस्तुति



ज्ञानी राजा “सुलेमान”



लेखक: Edward Hughes

सचि द्वारा: Lazarus
Alastair Paterson

रूपान्तरित: Ruth Klassen

अनुवाद: Ashish Paul

तैयार भेल: Bible for Children
www.M1914.org

©2024 Bible for Children, Inc.

License: You have the right to copy or print this story,
as long as you do not sell it.

राजा दाउद परमेश्वरक एक महान लोक छलाह। हुनक राजक काल में इस्त्राएल शाउलक राज काल सँ दस गुणा बेसी तरक्की कएलक। अब ओ आओर बेसी काल घरे राज काज नहि देख सकैत छलाह कारणे ओ वृद्ध भऽ गेल रहैथि।



दाउद अब वृद्ध अऽ थाकि गेल छलाह! आओर बीमार छलाह! धरती परक हुनक जिनगी अब अंतिम पड़ाव में छलिन।



दाउदक बहुत पुत में सँ एक अदोनिय्याह इस्त्राएली लोकक कहलिन जे ओ अब राजा बनताह। हलांकि हुनक नामक अर्थ होयत अछि “हमर प्रभु तऽ परमेश्वर छथि”। मुदा अदोनिय्याह निक मनुख नहि छलाह। ओ राज गद्दीक हड़पअक कोशिश कएलिन, किएक तऽ हुनका मालूम भ गेल रहिन जे दाउद एही बातक लेल ठाड़ नहि भऽ सकैत छथि ओ अब बड़ कमजोर भऽ गेल छलाह। मुदा परमेश्वरक आन योजना रहिन।

3

दाउदक पत्नी बतसेवा एहि बातक जानैत छलीह जे हुनक पुत सुलेमान राजा बनताह। ओ अदोनिय्याहक योजनाक विषय में राजा दाउदक बतौलीह। बीमार राजा दाउद अपन समस्त अगुवा सभक जौर कऽ कऽ सार्वजनिक रूप सँ सुलेमानक इस्त्राएलक राजा बना देलखिन्ह।

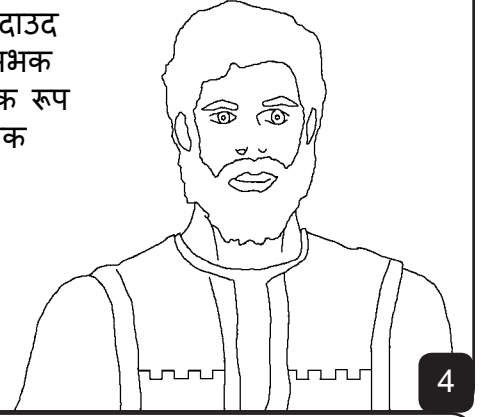
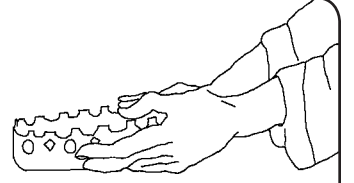

4

अदोनिय्याहक संगे सुलेमानक कोनो दिक्कत नहि रहिन किएक तऽ इस्त्राएली लोक दाउदक उपर भरोसा छलिन। दाउद सुलेमानक कहलिन जे परमेश्वर हुनका राजाक रूप में चुनि नेने छथि। एकर कने काल बाद दाउदक मृत्यु भऽ जाएत छनि।

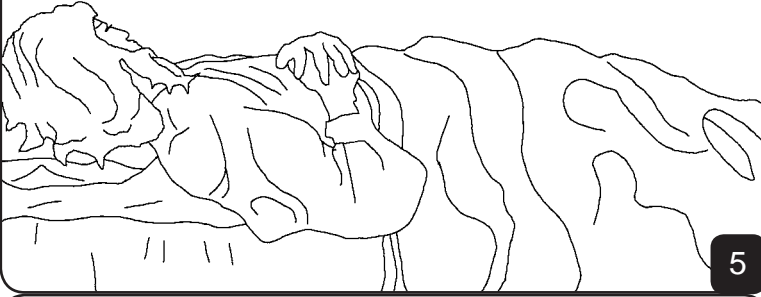

5

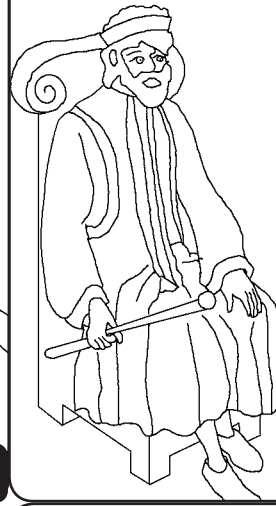

अपन मृत्यु सँ पहिने राजा दाउद, सुलेमानक संगे परमेश्वरक आज्ञा मानबक विषय में कथा कएलिन आओर कहलिन जे अहाँ कोनाक निक राजा बनि सकलहँ। “परमेश्वरक बाट दऽ कऽ चलूँ ताकि अहाँ हर बात में आगाँ भऽ जाएब”। ई बात राजा दाउद अपन पुत सँ कहलिन। ई तऽ एकटा बड़ उत्तम सलाह छल! तकरा बाद सुलेमान अपन पिताक सिंहासन पऽ बैसलाह। दाउद आओर हुनक राज बड़ निक सँ स्थापित भेल।

6

एक राति सुलेमान एकटा सपना देखलाह। हुनक दर्शन में परमेश्वर हुनका सनमुख में प्रगट भेलाह आओर कहलिन, मांगू! “हम अहाँक की दऽ दिय?” जे अहाँक जरूरत अछि मांगू?

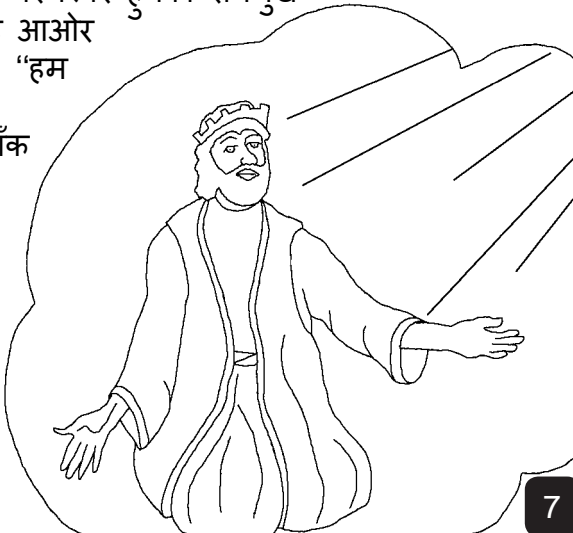

7

सुलेमान परमेश्वर जानक मांग कएलिन ताकि ओ एक निक राजा भऽ सकैछ। युवा राजाक बातक सुनि कऽ परमेश्वर बड़ प्रसन्न भेलाह। सुलेमान जे मांगलिन से हुनका भेंटा गेलिन, मुदा परमेश्वर हुनका आदर आओर धनिक होयबाक आशीष सेहो दऽ देलिन।



8

सुलेमानक बुद्धिक समझय में लोकक बहुत देरी नहि लागलिन। एक रोज दु गो मेंय एकटा नेन्हाक लऽ कऽ हुनका सन्मुख में अएलीह। एहि स्त्रीक पुत राति में मरि गेल रहिन, आओर ओ अपन मूअल नेन्हाक जीवित नेन्हाक जगह में राखि कऽ ओकरा बदिल देलीह



आओर हमर जीवित नेन्हाक अपना लग राखि लेलीह। एक स्त्री एहि बातक बाएजलीह। अब जे नेन्हा ओकरा लग अछि ओ हमर अछि आओर मूअल हुनकर छनि। अब राजा एहि बातक कोनाक बतौथिन्ह जे असली मेंय के छथिन्ह?

9

अऽ तकरा बाद राजा कहलिन “हमरा एकटा तलवार आनि कऽ दिअ”। एतद ओ सभ राजक सन्मुख में एकटा तलवार आनि कऽ राखि देलखिन्ह। अहाँ कि सोचैत छी राजा तलवार मंगा कऽ कि योजना बना रहल छथि ?

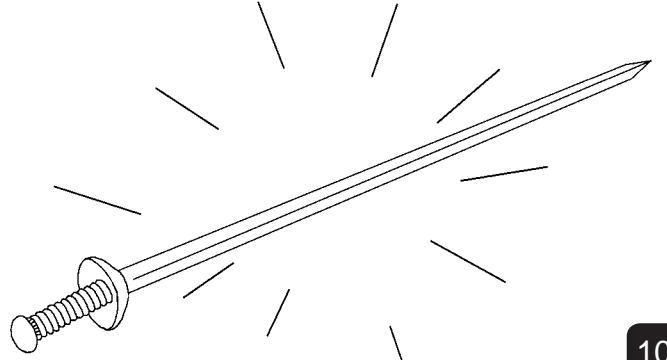

10

“राजा कहलिन नेन्हाक दु भाग कऽ कऽ आधा आधा दुनोक दऽ दियो”। एहिक बाद जीवित नेन्हाक मेंय कहलखिन्ह, “हे हमर प्रभु हुनका नेन्हाक दऽ दियो आओर कोनो कीमत में नेन्हाक जान नहि लियोक”। ई बात जीवित नेन्हाक मेंय कहलीह।

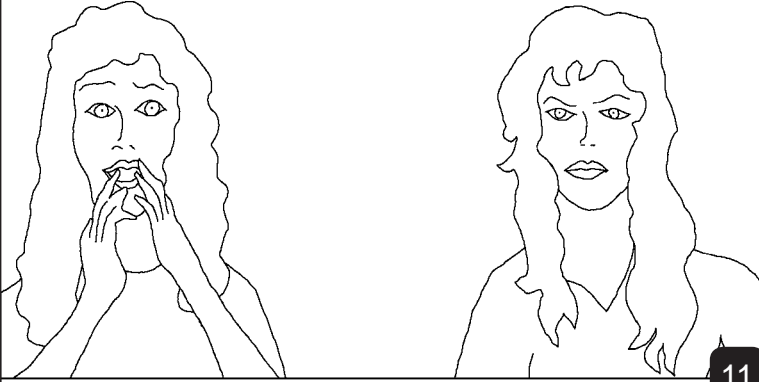

11

मुदा दोसरकी बाएजलीह, नहि तँऽ हमर आओर नहि तोर मुदा नेन्हाक बखरा कऽ दियोक।



12

एतद राजा कहलिन जीवित नेन्हाक पहेलकी स्त्रीक दऽ दियोनि। यैह तऽ हुनकर मेंय छनि। समस्त इस्त्राएली न्यायक सुनिलिन आओर ओ सभ राजाक आदर देलिन। लोक सभ देखलिन जे परमेश्वरक ज्ञान हुनका लग में छनि।

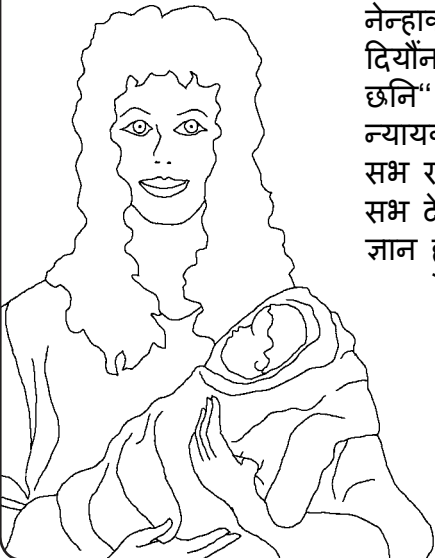

13

इस्त्राएली लोकक लग परमेश्वरक अराधना करबाक लेल मंदिर नहि रहिलन, दाउद एक मंदिर बनयबाक योजना बनौलखिन्ह, तहन परमेश्वर हुनका सँ कहलिन, “अहाँक पुत हमर नाम सँ मंदिर बनबावत”।

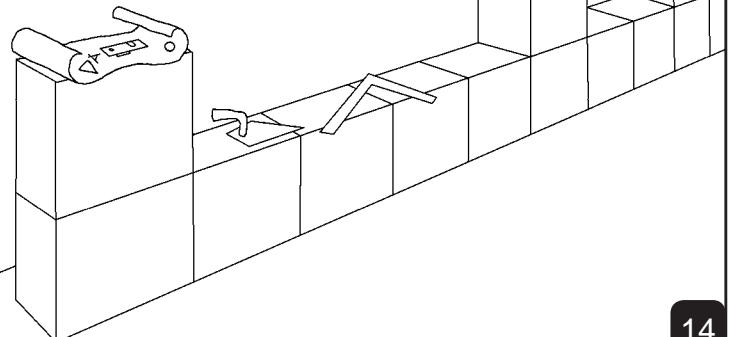

14

मंदिर बनय में नम्हर सात बरख लागि गेल। मुदा महान दिन तखन आएल जहन सुलेमान मंदिरक प्रभुक हाथ में अर्पण करबाक लेल समस्त इस्त्राएली लोकक निमंत्रण देलिन।

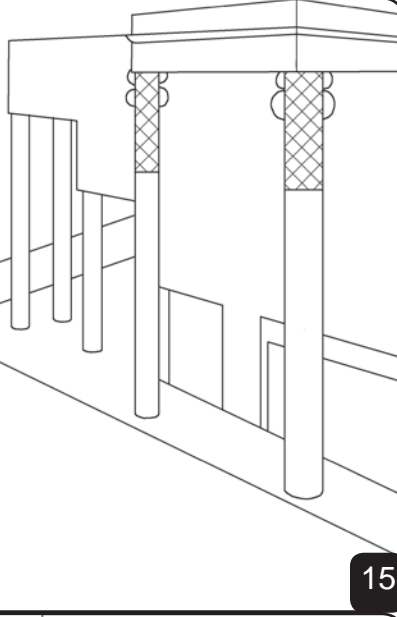

15

एक अदभुत प्रार्थनाक बाद राजा अऽ लोक सभ हजारों बलिदानक अर्पण करलखिन्ह, आओर दु सप्ताह घरि भोज होयत रहलैक!



16

एहि घटनाक बाद पुनः परमेश्वर सुलेमानक सन्मुख में उपस्थित भऽ कऽ हुनका आशीष देलिन आओर ओ सुलेमान सँ वाचा बाहिनलिन जे जबैद घरि ओ हमर आज्ञाक पालन करताह हम हुनका सभक आशीष दैत रहबिन।



17

दुःखक कथा अछि, नहि तऽ सुलेमान अऽ नहि तऽ इस्त्राएली लोकनि सदिखिन हुनक बात मानलिन। राजा बहुत स्त्री सँ विवाह कऽ लेलिन जिनका सँ परमेश्वर हुनक विवाह नहि चाहैत रहैथि। हुनक सुन्दर स्त्री सभ मूर्ति पूजाक बाद हुनक हृदय अपन परमेश्वरक प्रति कृतज्ञ अऽ समर्पित नहि छल। जेना कि हुनक पिता दाउदक रहिन।

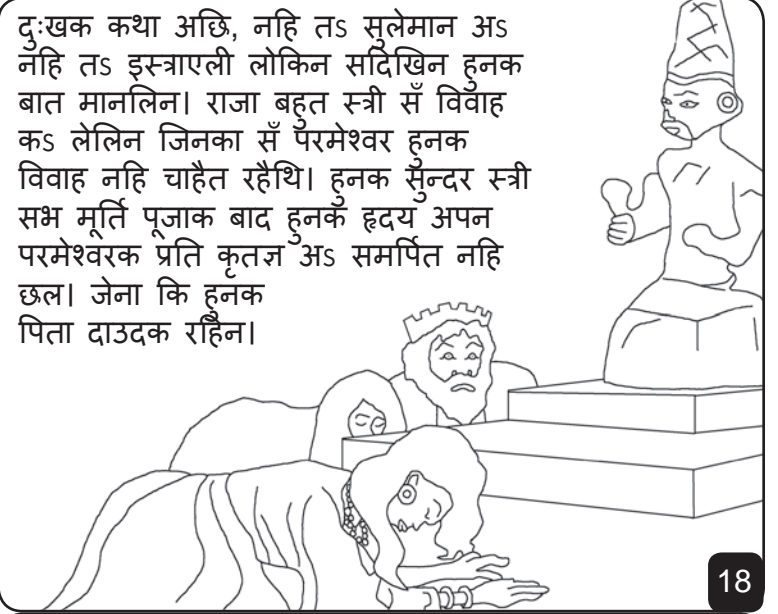

18

जहने सुलेमान परमेश्वरक आज्ञा मानबाक मौका गमौलिन हुनक अधिकारी में सँ एक जिनक नाम जरोबाम रहिन ओ एकटा अजीब बातक अनुभव कएलाएथि। एक भविष्यवक्ता हुनका कहलिन परमेश्वर सुलेमानक राजक बंटवारा कऽ दैथिन्ह अऽ यरोबाम बारह में सँ दस इस्त्राएली जातिक उपर राज करताह। यरोबाम तुरन्त ई सुनिकऽ मिश्र भागि गेलाह। किएक तऽ हुनका मालूम रहिन जे ओ



ओतो रुकताह तऽ सुलेमान हुनक हत्या कऽ दैथिन्ह।

19

अन्ततोगत्वा सुलेमान मरि गेलाह। हुनक पुत, र्होबाम, लोकक उपर सुलेमानो सँ बेसी कर लाद देलखिन्ह। दस जातिक लोक विद्रोह कऽ देलिन - आओर ओ सब यरोबाम कऽ अपन अगुवा चुनि लेलिन। सुलेमानक महान राज्य दुभाग में विभाजित भऽ गेलिन, जेनाकि परमेश्वरक भविष्यवक्ता बाएजने रहैथि। परमेश्वर आज्ञा नहि मानयवलाक आशीष नहि दैत छथिन्ह।

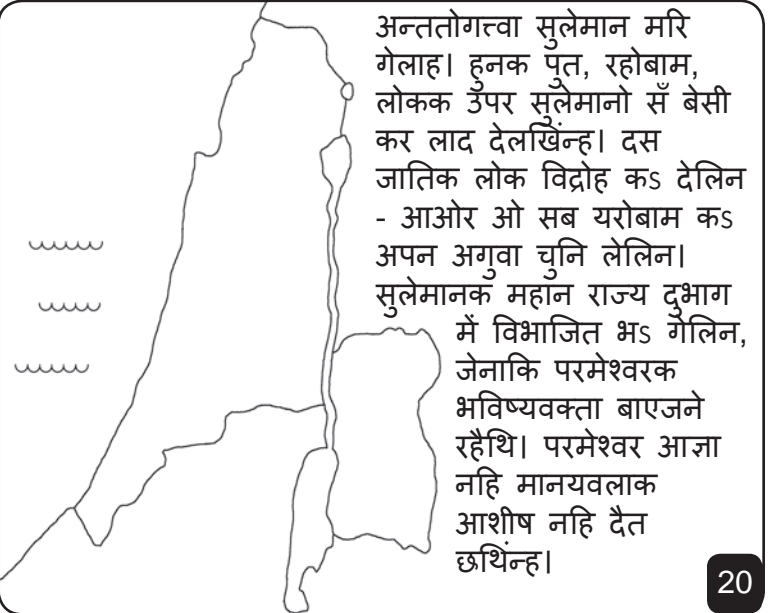

20

ज्ञानी राजा "सुलेमान"

परमेश्वरक ब्द द्वारा ई खिस्सा बाइबिल

अहाँक ढ

1 राजा 1-12

ऋका क और प्रवे करवैत अछि।

भजन संहिता 119:130

21

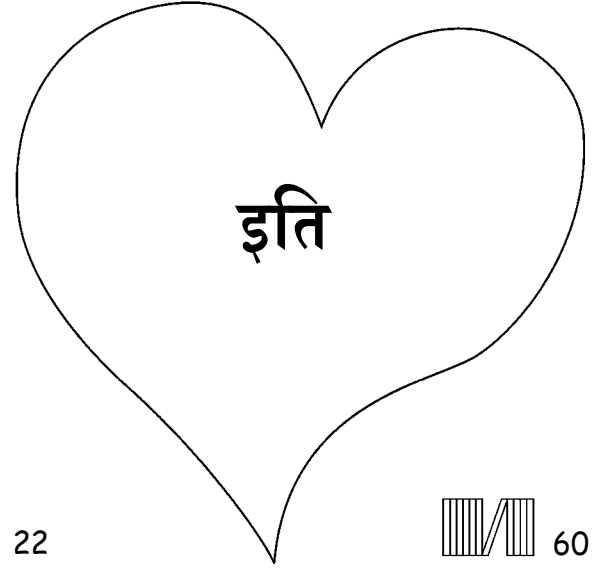

22

60 22

इ बाइबिल के कथा हमरा सब कऽ लेल बहुत अदभुत और आश्चर्य
जन्क अछि परम पिता परमेश्वर के वास्ते बता रहल अछि। जाहिने हमरा सब के
बनौने छथि। आउर आ ओ चाहेत छैथ कि हम सब हुनका जानैत रही समझेत रही।

परमेश्वर याहि ईश्वर बुझेत छैथ कि अपने ल' कनिक बीक काम वा खराब काम कयने
छी। जाहिने पाप आ पुण्य ह'यत अछि। जाहिने पाप के सजा मृत्यु ह'इत अछि। लेकिन
ईश्वर तऽ सबस प्रेम करैतऽ छथि एहिनेल ओ अपन संताप, यी के एहि जन्मभूमि पर पढौने
छथि ताहि वास्ते हुनका पाप के खातिर हुनका ली (फौसी) पर चढाअ'ल जाए। आओर
हुनका रीर त्याग करऽ परलैबि। आओर अ' फेर द' सर जन्म स्वंग सि रि
गेलाह। आहँ सब यदि यी याहि ईश्वर ने श्रदा राखैत छी विश्वास अछि तऽ हुनका
सऽ प्रार्थना करू ना याचना करू तखने ओ अहँ ने अहँ हुनका ने लीन
रहब आओर हमे । निबैतरहब।

अपने ल' कनिक विश्वास राखैत छी। ई ईश्वर सत्य छैथ तऽ परमेश्वरसऽ बतायिब।

प्रिय यीशु आहँ पर हमरा विश्वास अछि श्रदा अछि। कि आहँ हमर प्रभु परम पिता परमेश्वर
छी हमर पाप के वास्ते अहँ मनुष्य रूप रख कऽ के रीर त्याग करऽ परल आओर पुनः याहि
फेर सऽ निवित भ गेलाह कृपा कऽ के हमर जीवन मे आउ। हमरा सबके पाप सऽ मुक्त
कऽ दिय पाप सऽ ना कयल जाउ। जाहिने नया तरीका सऽ अपन जीवन यापन चालू करब
वा एक दिन अहँ सबके साथ सदा कऽ लेल स्वर्ग जा सकु। हे प्रभु है ईश्वर (यी) हमरा
सब पर दया करू कि हम अहँ के आज्ञा के पालन कऽ सकी आओर अपने सन्तान बनि
कऽ निवित नीऊ, आमीन।

ई कथा बाइबिल के सबदिन पढु और परमेश्वर अमीन यहुवा सऽ
बातचीत करैत रहु। यहुवा 3:16

23