

കുട്ടികൾക്കായുള്ള ബൈബിൾ

അവതരണം

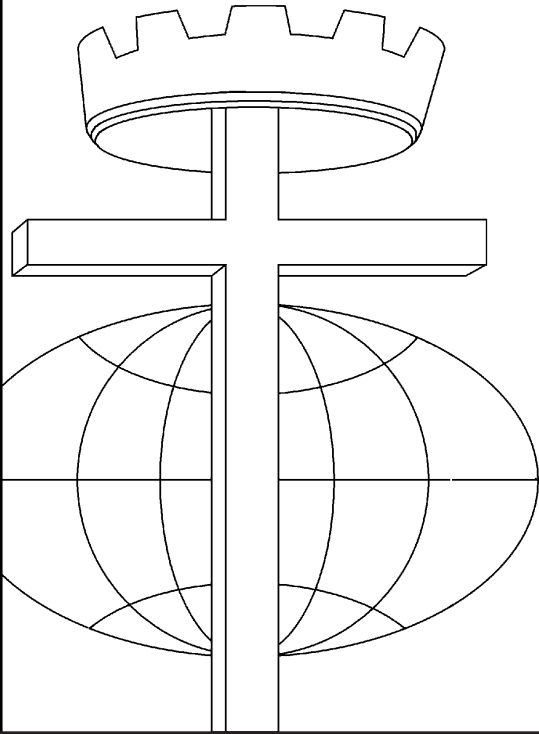

നല്ല രാജാക്കന്മാരും
ദുഷ്ടരാജാക്കന്മാരും



എഴുതിയത് : Edward Hughes
ഉദാഹരണം : Lazarus; Alastair Paterson
അംഗീകരിച്ചത് : Ruth Klassen
തർജ്ജിമ ചെയ്തത് : Rev. Benny
നിർമ്മിച്ചത് : Bible for Children
www.M1914.org

BFC
PO Box 3
Winnipeg, MB R3C 2G1
Canada

©2022 Bible for Children, Inc.
കോപ്പിച്ചെടുക്കലും മൂലകൃതികളും ചെയ്തവർക്കും അധികാരം ഉണ്ട്.
ഒരിക്കലും വിൽക്കരുത്.

മനശ്ശെക്ക് അതൊരു ദുഃഖദിവസമായിരുന്നു. അവന്റെ പിതാവായ യെഹിസ്കീയാവ് നിര്യാതനായി. പത്ത് വയസ്സുമാത്രം പ്രായമുള്ള മനശ്ശെ ഇപ്പോൾ യഹൂദയിലെ ദൈവത്തിന്റെ ജനത്തിനുമേൽ രാജാവായി. അന്ന് അവന് അതിരുകളില്ലായിരുന്നു. മനശ്ശെ അമ്പത്തിയഞ്ച് വർഷങ്ങൾ രാജാവായിരിക്കും. ഒരു നല്ല രാജാവായിരിക്കാൻ ദൈവത്തിന്റെ സഹായം മനശ്ശെക്ക് വേണമായിരുന്നു.



എന്നാൽ മനശ്ശെ ദൈവത്തെ അവഗണിച്ചുകൊണ്ട് തിന്മയായത് പ്രവർത്തിച്ചു. അവൻ ഒരു വിഗ്രഹം കൊത്തിയുറപ്പിച്ച ദൈവത്തിന്റെ വിശുദ്ധ ആലയത്തിൽ സ്ഥാപിക്കുകപോലും ചെയ്തു. ദൈവം മോശെയിലൂടെ അരുളിച്ചെയ്തിരുന്നു:

“നിങ്ങൾ ഒരു വിഗ്രഹവും ഉറപ്പിക്കരുത്. നിങ്ങൾ അവയുടെ മുമ്പിൽ നമസ്കരിക്കുകയോ അവയെ സേവിക്കുകയോ ചെയ്യരുത്.”



3

ആദിചാരവും മന്ത്രവാദവും മനശ്ശെ ചെയ്തു. അവൻ ജനത്തെ ദൈവത്തിൽനിന്ന് അകറ്റിക്കളഞ്ഞു. ഈ രാജാവ് തന്റെ പുത്രന്മാരെ വിഗ്രഹങ്ങൾക്ക് യാഗങ്ങളായി ദഹിപ്പിച്ചു. മനശ്ശെയുടെ അനുസരണക്കേട് ദൈവത്തെ ഏറ്റവും അധികം കോപിപ്പിച്ചു.

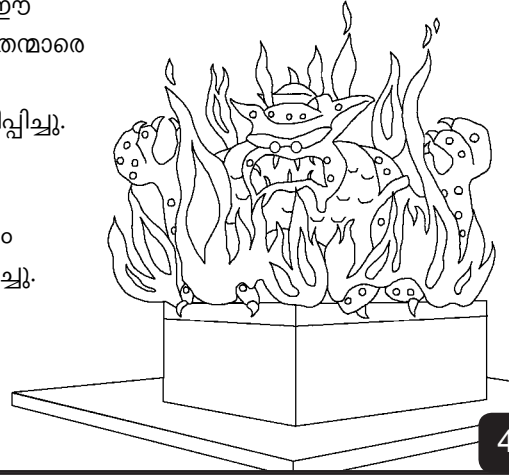

4

തന്റെ ജനം അനുസരണക്കേട് കാണിക്കുമ്പോൾ ദൈവം അവരെ ശിക്ഷയ്ക്ക് വിധേയരാക്കുന്നു. അതാണ് മനശ്ശെയ്ക്കും അവൻ ഭരിച്ച ജനങ്ങൾക്കും നേരിടേണ്ടത്. യഹോവ അസീറിയൻ സൈന്യത്തെ അവർക്കെതിരായി വരുത്തി. മനശ്ശെയെ ബന്ധിച്ച് ബാബിലോണിലേക്ക് തടവുകാരനായി കൊണ്ടുപോയി.

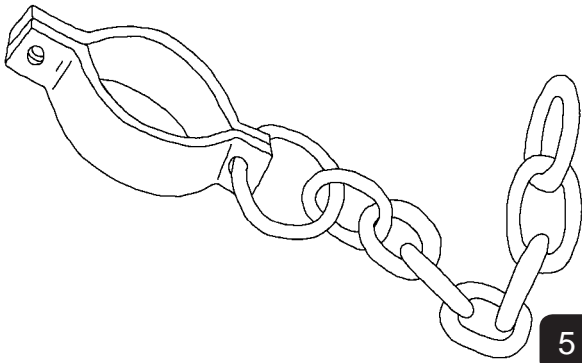

5

ബാബിലോണിൽ പീഡനമേറ്റപ്പോൾ, മനശ്ശെ തന്റെ ദൈവമായ യഹോവയോട് കേണപേക്ഷിച്ചു. തന്റെ പിതാക്കന്മാരുടെ ദൈവമായ യഹോവയുടെ സന്നിധിയിൽ തന്നെത്താൻ ഏറ്റവും എളിമപ്പെട്ടു. ജീവനില്ലാത്ത വിഗ്രഹങ്ങളോട് ഇനിയും പ്രാർത്ഥിക്കുകയില്ല! എന്നാൽ എത്രയും ദുഷ്ടത പ്രവർത്തിച്ച മനശ്ശെയുടെ പ്രാർത്ഥന ജീവനുള്ള ദൈവം കേൾക്കുമോ?



6

അതേ! ദൈവം രാജാവിന്റെ പ്രാർത്ഥന കേട്ടു. അയാളെ യെരൂശലേമിലേക്ക് -അയാളുടെ രാജ്യത്തിലേക്കുതന്നെ-തിരികെ വരുത്തി. യഹോവ തന്നെ ദൈവമെന്ന് അപ്പോൾ മനശ്ശെ മനസ്സിലാക്കി.



7

മനശ്ശെ രാജാവ് ഒരു പുതിയ മനുഷ്യനായി. അദ്ദേഹം ദൈവത്തിന്റെ ആലയത്തിൽനിന്ന് വിഗ്രഹത്തെയും യെരൂശലേമിൽനിന്ന് അന്യദേവന്മാരെയും നീക്കം ചെയ്തു. അദ്ദേഹം അവയെയെല്ലാം എറിഞ്ഞുകളഞ്ഞു. അദ്ദേഹം യഹോവയുടെ യാഗപീഠം പുനരുദ്ധരിച്ച് സ്തോത്രയാഗങ്ങൾ അർപ്പിച്ചു. യിസ്രായേലിന്റെ ദൈവമായ യഹോവയെ ആരാധിക്കുവാൻ അദ്ദേഹം തന്റെ ജനങ്ങളോട് ആജ്ഞാപിച്ചു. മനശ്ശെയ്ക്ക് എന്തു മാറ്റമാണു സംഭവിച്ചത്!



8

മനശ്ശെ മരിച്ചുകഴിഞ്ഞപ്പോൾ അദ്ദേഹത്തിന്റെ മകൻ ആമോൻ വിഗ്രഹാരാധനയിലേക്ക് തിരിഞ്ഞു. എന്നാൽ മനശ്ശെയെപ്പോലെ അവൻ യഹോവയുടെ സന്നിധിയിൽ തന്നെത്താൻ താഴ്ത്തിയില്ല. അയാൾ തന്റെ അപരാധം മേൽക്കുമേൽ വർദ്ധിപ്പിച്ചതിനാൽ അയാളുടെ ഭൃത്യന്മാർ സ്വന്തം അരമനയിൽവെച്ച് അയാളെ വധിച്ചു. അവൻ്റെ വർഷങ്ങൾ മാത്രമേ ഭരിച്ചുള്ളൂ.

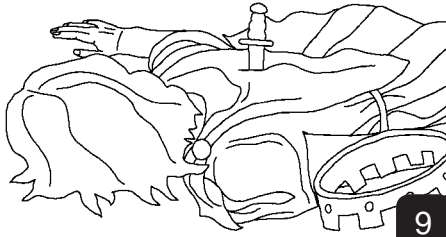

9

അടുത്ത രാജാവ് യോശീയാവിന് എട്ടു വയസ്സേ പ്രായമായിരുന്നുള്ളൂ. അദ്ദേഹം മുപ്പത്തിയൊന്ന് സംവത്സരങ്ങൾ വാഴുകയും യഹോവയുടെ ദൃഷ്ടിയിൽ പ്രസാദകരമായത് പ്രവർത്തിക്കുകയും ചെയ്തു. അദ്ദേഹം പുജാഗിരികളെയും വ്യാജദൈവങ്ങളെയും നശിപ്പിച്ചുകളഞ്ഞു. വാസ്തവത്തിൽ യോശീയാവ് വിഗ്രഹങ്ങളെയും അടിച്ചു തകർത്തുപൊടിയാക്കി.

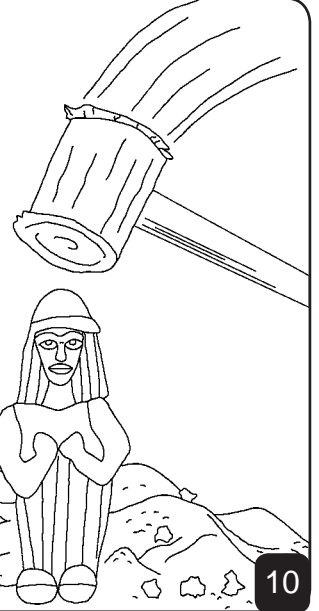

10

നല്ല രാജാവായ യോശീയാവ് ദൈവത്തിന്റെ ആലയം ശുദ്ധിയാക്കി അറ്റകുറ്റപ്പണികൾ ചെയ്തു. ചപ്പുചവറുകൾ നീക്കം ചെയ്യുന്നതിനിടയിൽ മോശെ മുഖാന്തരം കൊടുത്ത യഹോവയുടെ ന്യായപ്രമാണം ഒരു പുരോഹിതൻ കണ്ടതി.



11

രാജാവ് ന്യായപ്രമാണത്തിലെ വാക്കുകൾ കേട്ടിട്ട് ദുഃഖത്താൽ വസ്ത്രം കീറി. തന്റെ പൂർവപിതാക്കന്മാർ ക്രൂരമായ ദൃഷ്ടകൾ പ്രവർത്തിച്ചുകൊണ്ട് ദൈവത്തിന്റെ ന്യായപ്രമാണത്തോട് അനുസരണക്കേട് കാണിച്ചുവെന്ന് യോശീയാവിന് മനസ്സിലായി.



12

ഹുൽദാ എന്നു പേരുള്ള ഒരു പ്രവാചകി യോശീയാവിനോട് ദൈവത്തിന്റെ സന്ദേശം അറിയിച്ചു. “യഹോവ അരുളിച്ചെയ്യുന്നു: ‘അവൻ എന്നെ ഉപേക്ഷിക്കുകയാൽ ഈ പുസ്തകത്തിൽ എഴുതിയിരിക്കുന്ന സമസ്ത ശാപങ്ങളും ഈ സ്ഥലത്തിന്മേൽ വരുത്തും.’”

എന്നാൽ യോശീയാവ് എളിമയും അനുസരണവും ഉള്ളവനാകയാൽ അവന്റെ മരണത്തിനുശേഷം മാത്രമേ ഇത് സംഭവിക്കുകയുള്ളൂ.



13

യഹോവയിങ്കലേക്ക് ജനങ്ങളെ തിരിച്ച് നടത്തുവാനായിട്ട് ദൈവം യോശീയാവിനെ സഹായിച്ചു. ഒരു ദിവസം യോശീയാവ് സൈന്യത്തെ യുദ്ധത്തിൽ നയിച്ചുകൊണ്ടിരുന്നപ്പോൾ ശത്രുപക്ഷത്തുള്ള ഒരു വില്ലാളി അവനെ എയ്തു മാറകമായി മുറിവേല്പിച്ചു. തന്റെ ഭൃത്യന്മാർ അവനെ രഥത്തിൽ കയറ്റി യെരൂശലേമിൽ കൊുവന്നു. അവിടെവെച്ച് അദ്ദേഹം മരിച്ചു. അദ്ദേഹത്തിന്റെ ജനമെല്ലാം അദ്ദേഹത്തെക്കുറിച്ച് വിലപിച്ചു. സംഗീതക്കാർ തങ്ങളുടെ നല്ല രാജാവായ യോശീയാവിനെക്കുറിച്ച് ഗാനങ്ങൾ എഴുതി.

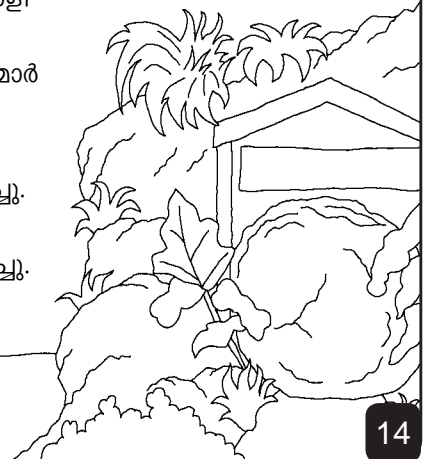

14

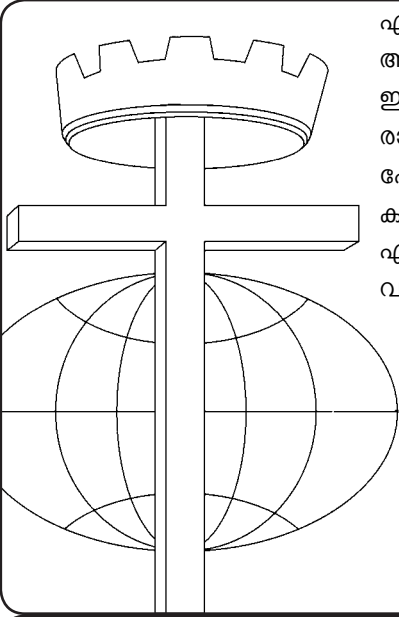

ഏറെത്താമസിയാതെ രാജ്യം അസ്തമിച്ചു. എന്നാൽ ഒരുനാൾ ഇസ്രായേലിന്റെമേൽ ഒരു രാജാവ് വാണരുളും. അവന്റെ പേര് “രാജാധിരാജാവ് കർത്താധികർത്താവ്” എന്നാണ്. യേശുക്രിസ്തു ആദ്യം വന്നപ്പോൾ അവനെ തിരസ്കരിച്ച് ക്രൂശിലേറ്റി. യേശുക്രിസ്തു വീും വരുമ്പോൾ അവൻ യിസ്രായേലിന്റെ മാത്രം രാജാവ് ആയിരിക്കുകയില്ല, മുഴുലോകത്തിന്റെയും രാജാവായിരിക്കും.

നല്ല രാജാക്കന്മാരും ദുഷ്ടരാജാക്കന്മാരും

ദൈവവചനത്തിൽ നിന്നും ഒരു കഥ.

ബൈബിളിൽ നിന്നും എടുത്തത്.

2 ദിനവൃത്താന്തങ്ങൾ 33-36

"നിങ്ങളുടെ പ്രവേശന വാക്ക് വെളിച്ചം പകരട്ടെ." സങ്കീർത്തനം 119:130



അവസാനം

അദ്ഭുതവനായ ദൈവം നമ്മളെ സൃഷ്ടിച്ചുവെന്നും നാം ദൈവത്തെ അറിയണമെന്നും ബൈബിൾ പറയുന്നു.

നാം തെറ്റുകാർ ആണെന്ന് ദൈവത്തിനറിയാം അതിനെ പാപമെന്ന് വിളിക്കുന്നു പാപത്തിനുള്ള ശിക്ഷ മരണമാണ്. എന്നാൽ ദൈവം നമ്മളെ സ്നേഹിച്ചുകൊണ്ട് തന്റെ മകനായ യേശുവിനെ നമ്മുടെ പാപങ്ങൾക്ക് വേണ്ടി ക്രൂശിൽ മരിക്കേണ്ടതിന് ഈ ലോകത്തിലേക്ക് അയച്ചു. യേശു മരണത്തിൽനിന്നും ഉയിർത്തെഴുന്നേറ്റു സ്വർഗ്ഗത്തിൽ പോയി. യേശുവിൽ വിശ്വസിക്കുകയും, നമ്മുടെ പാപങ്ങൾ ഏറ്റുപറയുകയും ചെയ്താൽ നമ്മുടെ പാപങ്ങളെ ക്ഷമിച്ച് യേശു നമ്മുടെ ഹൃദയത്തിൽ വസിക്കുകയും നാം അവനിലും നിരന്തരം വസിക്കുകയും ചെയ്യും.

ഇത് നിങ്ങൾ വിശ്വസിക്കുന്നു എങ്കിൽ ദൈവത്തോട് ഈപ്രകാരം പറയുക

പ്രിയ യേശുവേ നീ ദൈവമാണെന്നു ഞാൻ വിശ്വസിക്കുന്നു, എന്റെ പാപങ്ങൾക്കായി മരിക്കാൻ മനുഷ്യനായി നീ വന്നു. നീ ഇപ്പോഴും ജീവിക്കുന്നു എന്റെ ഹൃദയത്തിലേക്ക് വന്നു എന്റെ പാപങ്ങൾ ക്ഷമിക്കേണമേ എനിക്ക് പുതിയൊരു ജീവിതം തരേണമേ. ഒരു ദിവസം നിന്നോട് കൂടെ ഞാൻ നിരന്തരം ആയിരിക്കും നിനക്ക് വേണ്ടി ജീവിപ്പാനും, അനുസരിപ്പാനും നിന്റെ മകനായിരിപ്പാനും സഹായിക്കേണമേ, ആമേൻ.

എല്ലാദിവസവും ബൈബിൾ വായിക്കുകയും ദൈവത്തോട് സംസാരിക്കുകയും ചെയ്യുക. യോഹന്നാൻ 3:16