

# കുട്ടികൾക്കായുള്ള ബൈബിൾ അവതരണം

യോനയും  
വലിയ  
മത്സ്യവും

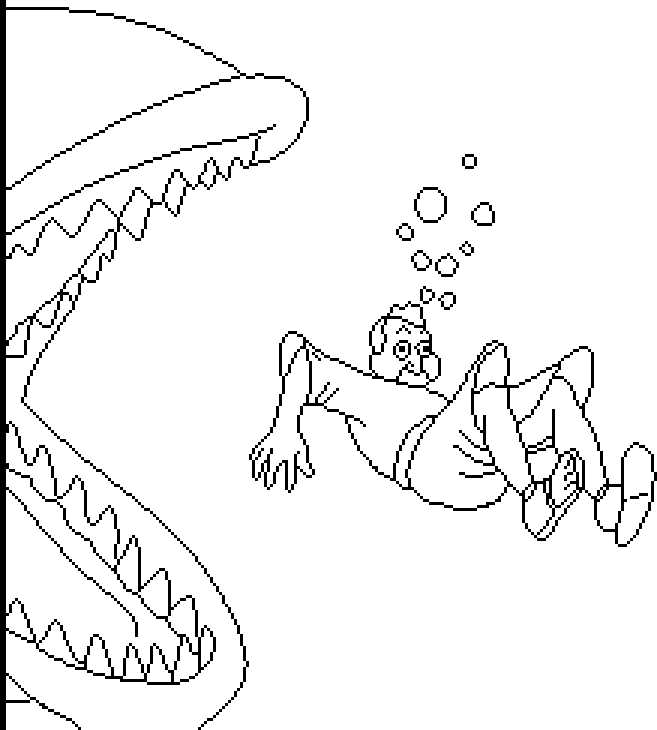

എഴുതിയത് : Edward Hughes  
ഉദാഹരണം : Jonathan Hay  
അംഗീകരിച്ചത് : Mary-Anne S.  
തർജ്ജിമ ചെയ്തത് : Rev. Benny  
നിർമ്മിച്ചത് : Bible for Children  
[www.M1914.org](http://www.M1914.org)

BFC  
PO Box 3  
Winnipeg, MB R3C 2G1  
Canada

©2015 Bible for Children, Inc.

കോപ്പിചെയ്യുവാനും മൂദ്രണം ചെയ്യുവാനും അധികാരം ഉണ്ട്.  
ഒരിക്കലും വിൽക്കരുത്.



പണ്ട് പണ്ട് യിസ്രായേൽദേശത്ത് യോന  
എന്നൊരു മനുഷ്യൻ ജീവിച്ചിരുന്നു. ഒരുദിവസം  
ദൈവം അവനോട്, ലോകത്തിലെ

ശക്തമായ മഹാനഗരമായ  
നിനവേയിലേക്ക്  
പോകുവാൻ  
പറഞ്ഞു.



തങ്ങളുടെ ദുഷ്ടതയെക്കുറിച്ച് ദൈവം  
അറിയുന്നു എന്ന് അവർക്ക് മുന്നറിയിപ്പ്  
കൊടുക്കുവാൻ യോനയെ ദൈവം  
ഏല്പിച്ചു.



യോന ദൈവത്തോട് അനുസരണക്കേട് കാട്ടി. നിനവേയിലേക്ക് പോകുന്നതിനു പകരം എതിർദിശയിലുള്ള തർശീശ് എന്ന സ്ഥലത്തേക്കു പോകുന്ന കപ്പലിൽ യോന കയറി.

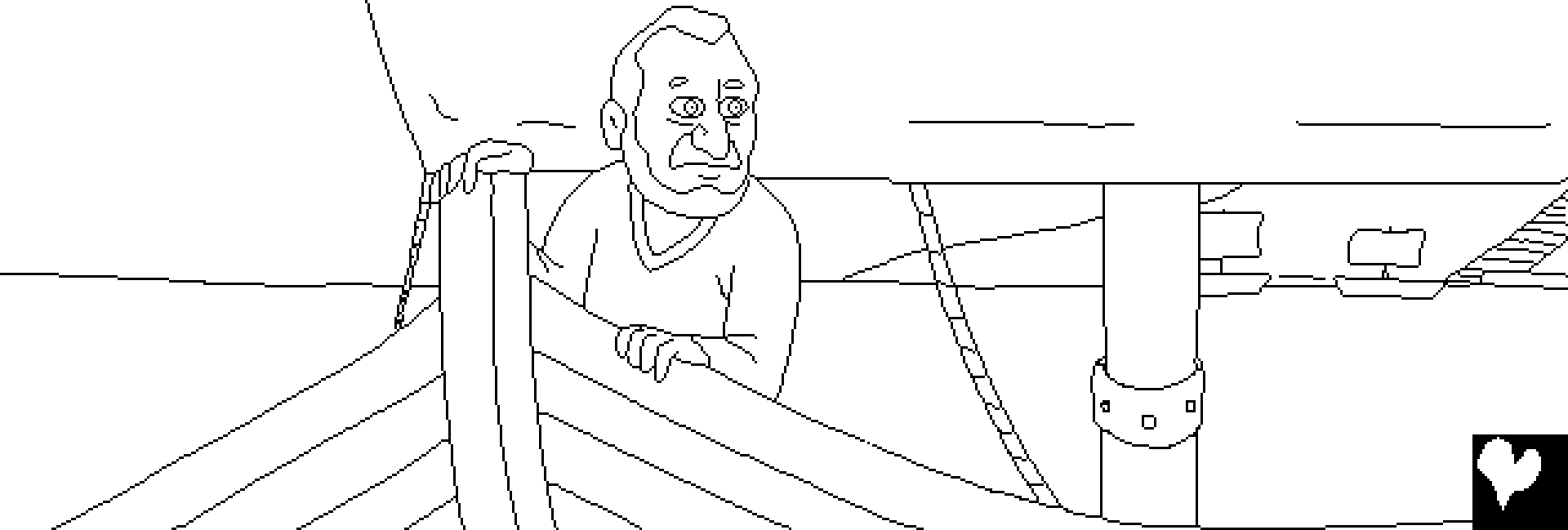

ദൈവം കടലിൽ ഒരു വലിയ കാറ്റ് അടിച്ചു. ഒരു വലിയ കൊടുങ്കാറ്റും ഉണ്ടായി. കപ്പൽ തകർന്നുപോകുമെന്നും മുങ്ങിപ്പോകുമെന്നും യാത്രക്കാർ ഭയപ്പെട്ടു.

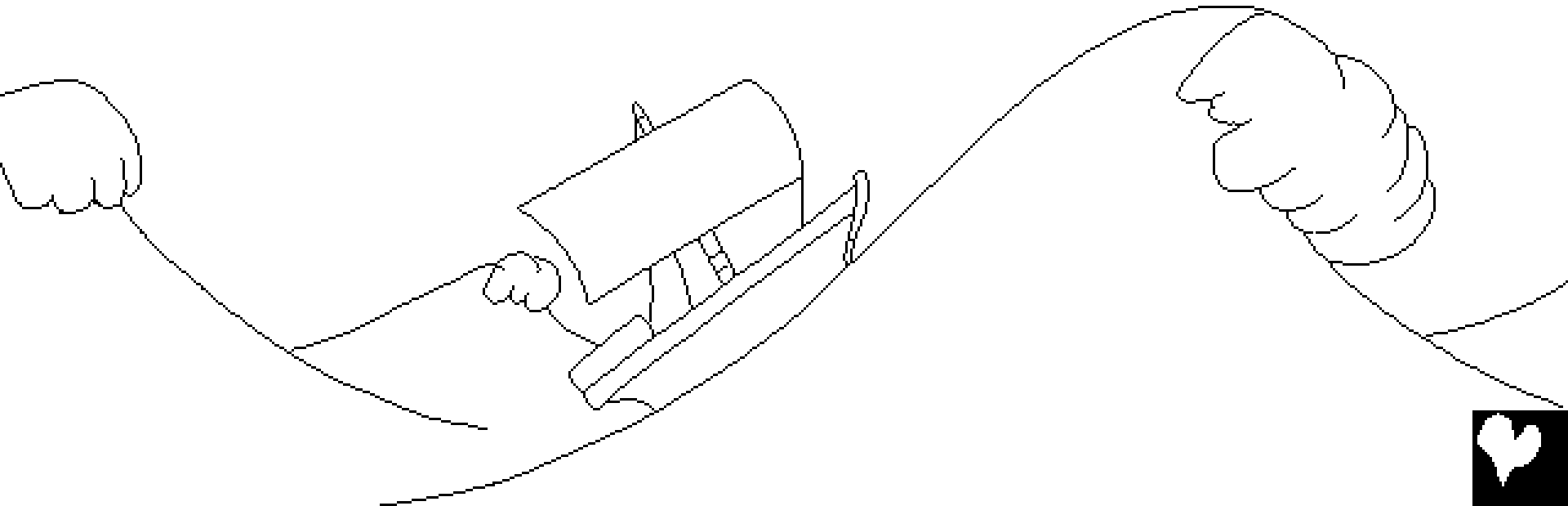

കാറ്റ് കൂടുതൽ ശക്തമായിക്കൊണ്ടിരുന്നു. ഭയചകിതരായ യാത്രക്കാർ തങ്ങളുടെ ദൈവങ്ങളോട് പ്രാർത്ഥിക്കുകയും കപ്പലിന്റെ ഭാരം കുറയ്ക്കുവാനായി സാമാനങ്ങളെല്ലാം കടലിൽ എറിഞ്ഞുകളയുകയും ചെയ്തു. എന്നാൽ ഒരു ഫലവും ഉണ്ടായില്ല.

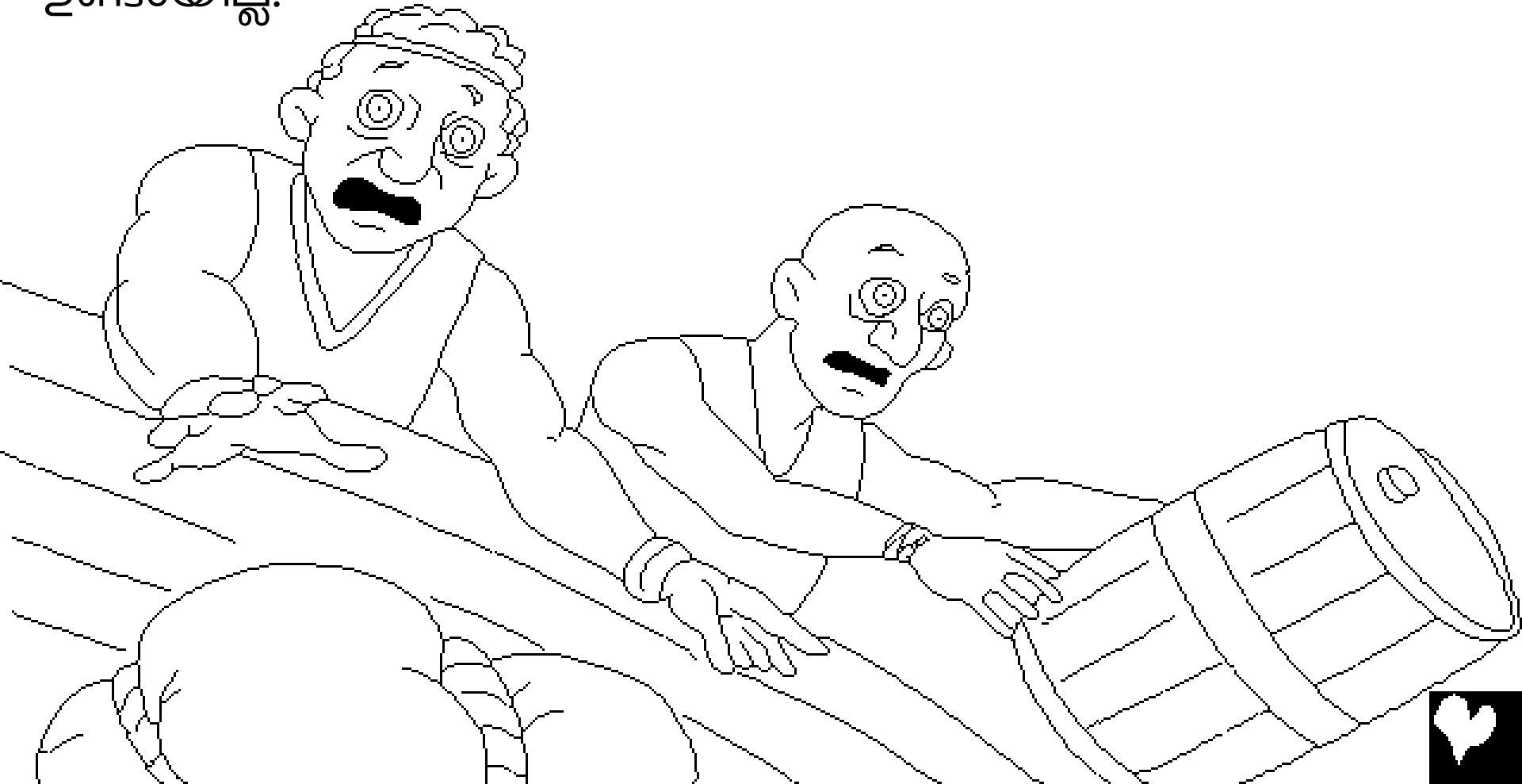

കപ്പലിൽ ഉണ്ടായിരുന്നതിൽ, പ്രാർത്ഥിക്കാതിരുന്ന ഒരേയൊരു വ്യക്തി യോന ആയിരുന്നു. പകരം അവൻ കപ്പലിനുള്ളിൽ കിടന്ന് സുഖമായി ഉറങ്ങുകയായിരുന്നു, കുർക്കം വലിച്ചു. കപ്പിത്താൻ അവനെ കണ്ടുപിടിച്ചു. “എന്തൊരു ഉറക്കമാടോ ഇത്? എഴുന്നേൽക്ക്! നിന്റെ ദൈവത്തോട് പ്രാർത്ഥിക്ക്! ഒരുപക്ഷേ, നിന്റെ ദൈവം നമ്മെ ഓർക്കുകയും നാം നശിക്കാതിരിക്കുകയും ചെയ്യും.”

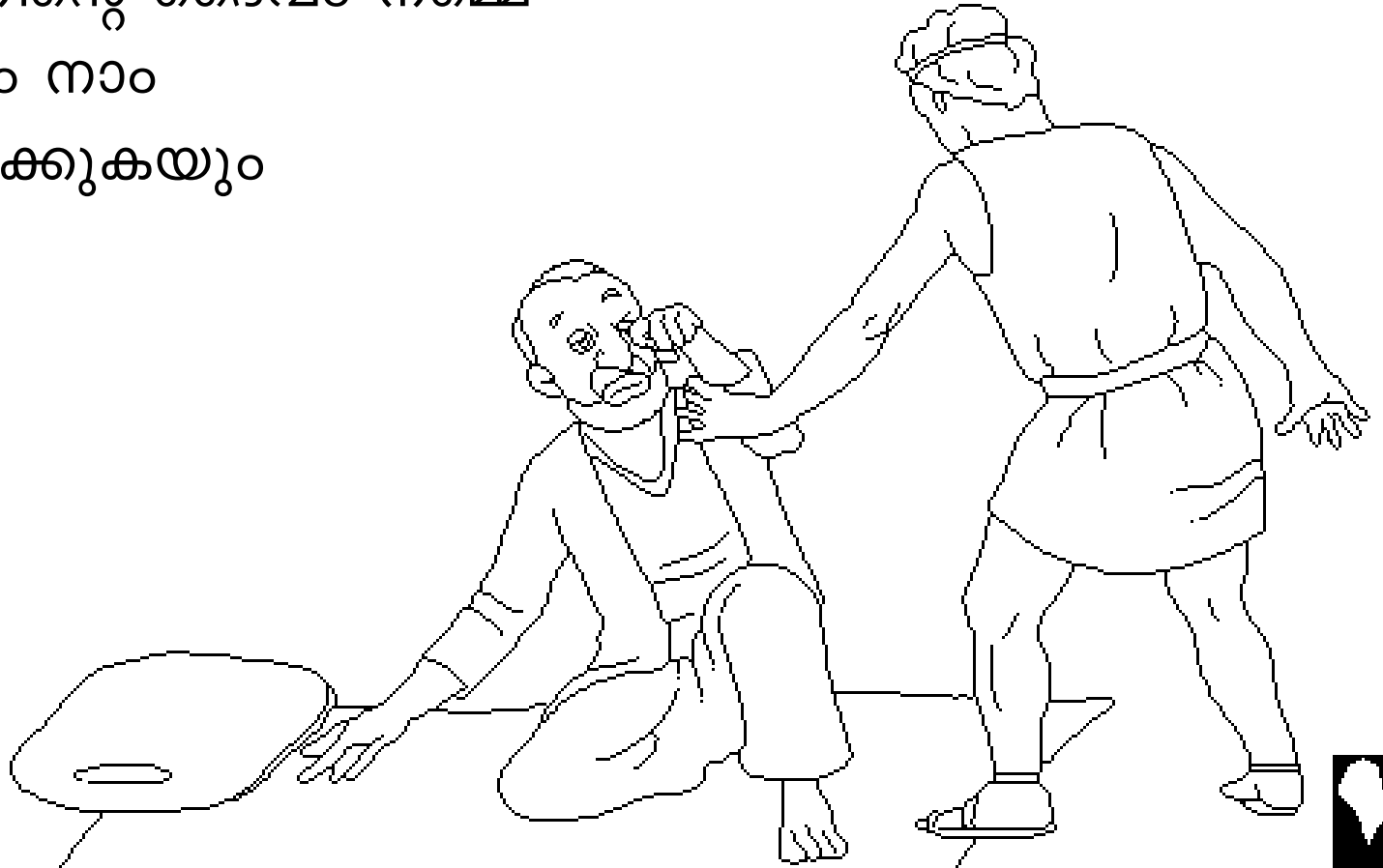



തങ്ങൾക്കുണ്ടായിരുന്ന ഈ കഷ്ടം യോനയുമായി  
ബന്ധപ്പെട്ടുള്ളതാണെന്ന് യാത്രക്കാരെല്ലാം തീരുമാനിച്ചു. അവൻ  
ദൈവത്തിങ്കൽനിന്ന് ഓടിപ്പോവുകയായിരുന്നുവെന്ന് അവരോട്  
പറഞ്ഞു. അവർ ചോദിച്ചു, “കടൽ ശാന്തമാകേണ്ടതിന് ഞങ്ങൾ  
നിന്നോട് എന്താണു ചെയ്യേണ്ടത്?” യോനാ മറുപടി പറഞ്ഞു:

“എന്നെ എടുത്ത് കടലിൽ എറിയുക  
എന്റെ നിമിത്തമാണ് ഈ വലിയ  
കൊടുങ്കാറ്റുണ്ടായത്  
എന്ന് ഉറപ്പാണ്.”



കപ്പൽയാത്രക്കാർക്ക് യോനയെ  
എറിഞ്ഞുകളയുവാൻ  
താത്പര്യമില്ലായിരുന്നു.  
അതുകൊണ്ട് കപ്പൽ  
ഏതെങ്കിലും രീതിയിൽ  
കരയ്ക്കടുപ്പിക്കുവാൻ  
അവർ നന്നാ  
പരിശ്രമിച്ചു. എന്നാൽ  
അവർക്ക് കഴിഞ്ഞില്ല.  
അവർക്ക് ഒന്നേ  
ചെയ്യാൻ  
കഴിഞ്ഞുള്ളൂ.



അവർ ദൈവത്തോട്

ക്ഷമയാചന

നടത്തിയശേഷം

യോനയെ

എടുത്ത്

വെള്ളത്തിലിട്ടു.

യോന തിരമാലകൾക്കിടയിൽ

അപ്രത്യക്ഷനായപ്പോൾ കടൽ

ശാന്തമാവുകയും കൊടുങ്കാറ്റ്

പൂർണ്ണമായി അടങ്ങുകയും

ചെയ്തു.



കാലാവസ്ഥയ്ക്കു  
പെട്ടെന്നുണ്ടായ  
മാറ്റം,  
കൊടുങ്കാറ്റുമൂലം  
ഉണ്ടായ  
പരിഭ്രാന്തിയെക്കാൾ  
കൂടുതലായി യാത്രക്കാരെ  
പിടിച്ചുനിർത്തി. ദൈവത്തിനു മാത്രമേ  
ഇതു ചെയ്യുവാൻ കഴിയുകയുള്ളൂ  
എന്ന് അവർ ഇപ്പോൾ  
മനസ്സിലാക്കിക്കൊണ്ടും.  
ഭയത്തോടും  
ആശ്ചര്യത്തോടുംകൂടെ  
അവർ യഹോവയായ  
ദൈവത്തെ ആരാധിച്ചു.

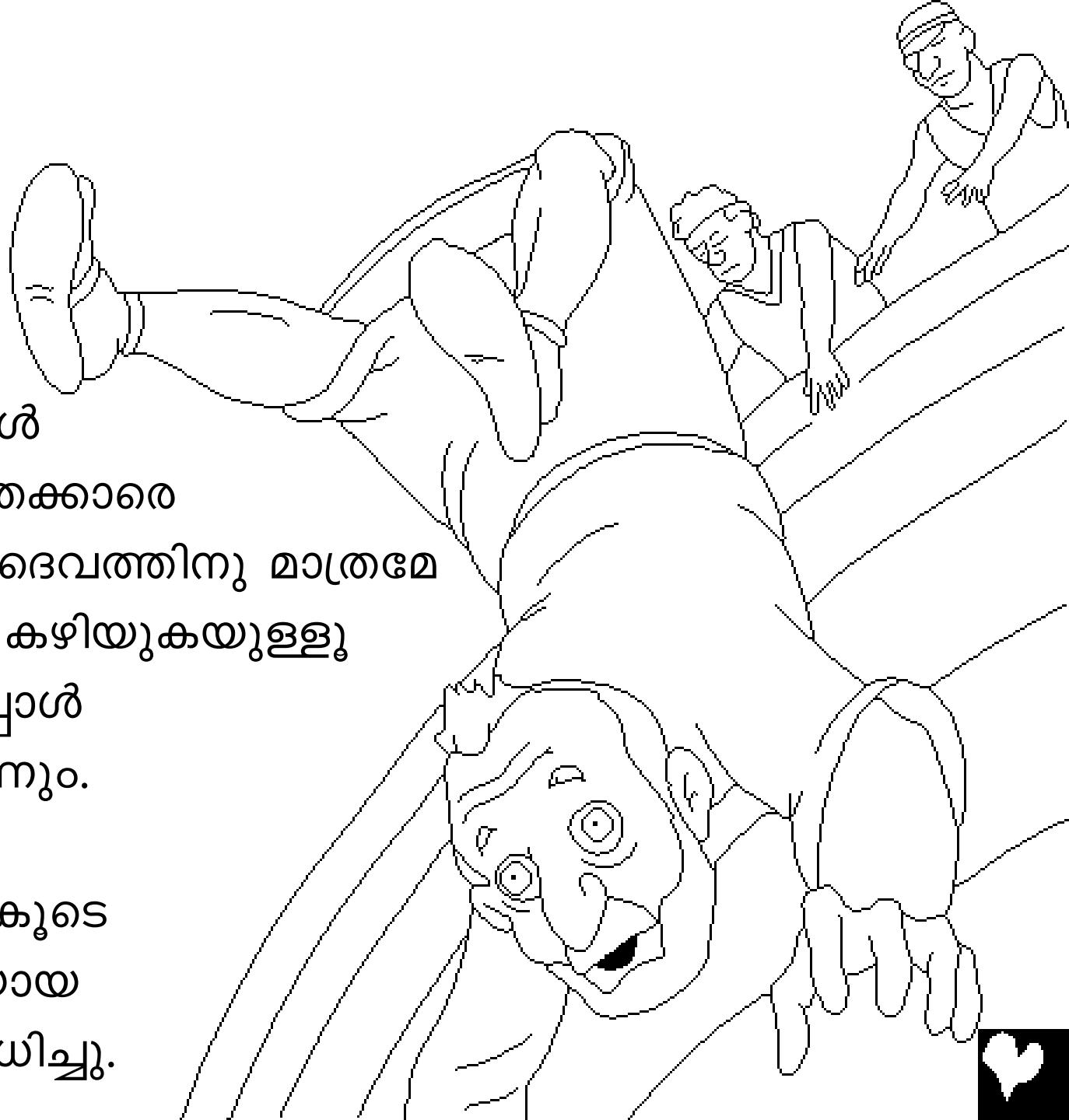

ഇതേ സമയം, അനുസരണംകെട്ട സന്ദേശവാഹകന് ഒരു അത്ഭുതം സംഭവിച്ചു. നിസ്സഹായനായി ആഴിയുടെ അടിത്തട്ടിലേക്ക് ആണ്ടുപോയിക്കൊണ്ടിരുന്ന യോനായ്ക്കു മനസ്സിലായി മുങ്ങിച്ചാകാൻ പോകുന്ന തന്നെ രക്ഷിക്കുവാൻ ആരുമില്ലെന്ന്. അവൻ മുങ്ങിച്ചാകുമായിരുന്നു. എന്നാൽ ദൈവത്തിന് മറ്റൊരു പദ്ധതിയുണ്ടായിരുന്നു.

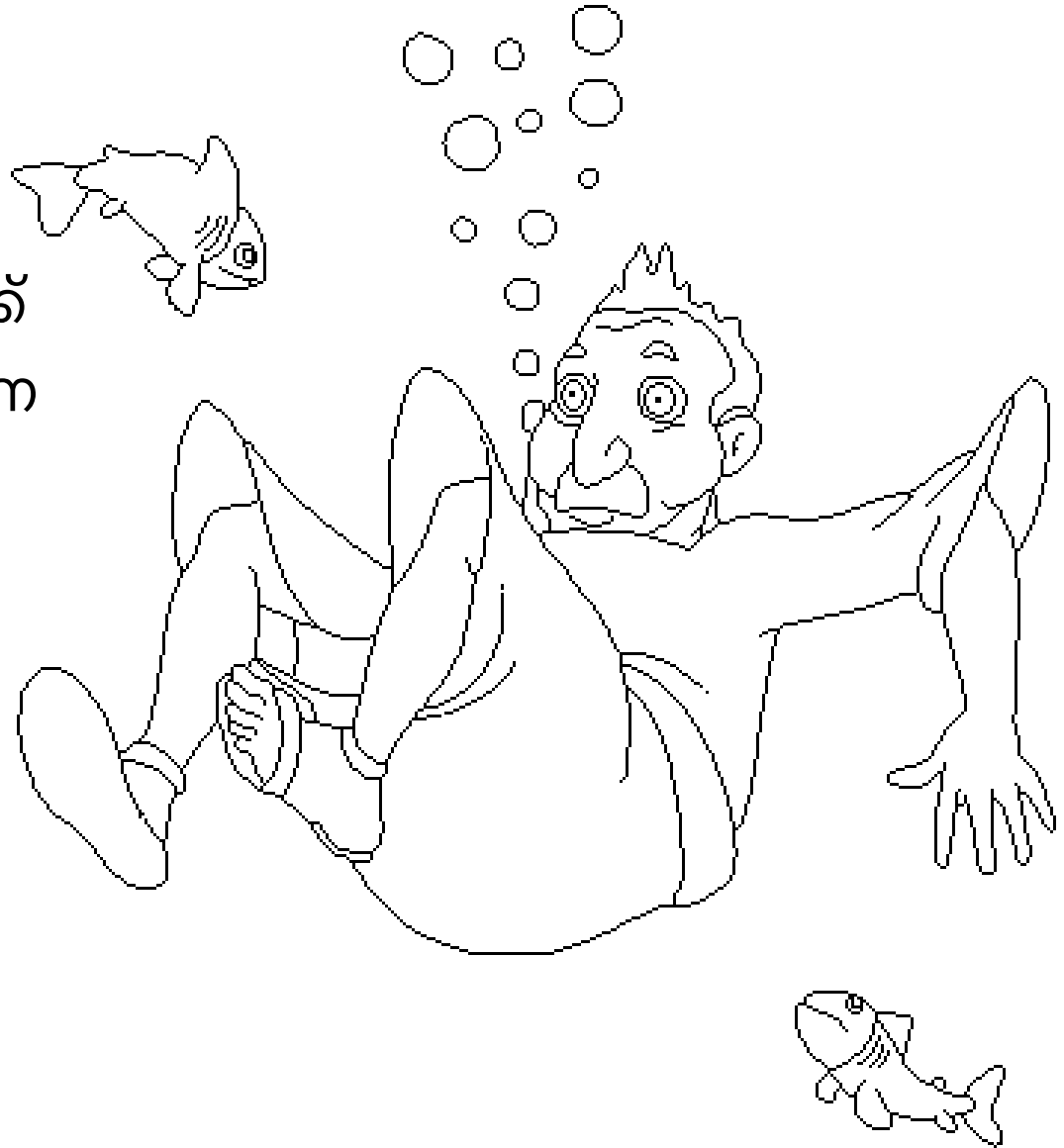

യോനായെ വിഴുങ്ങുവാൻ വേണ്ടി ദൈവം ഒരു വലിയ  
മത്സ്യത്തെ കല്പിച്ചാക്കിയിരുന്നു. ആ മത്സ്യം സമയത്ത്  
ജോലി നിർവഹിച്ചു! ഒറ്റ വിഴുങ്ങ്-യോനാ  
കടലിനകത്തുനിന്ന് മത്സ്യത്തിന്റെ വയറ്റിലേക്കു  
പോയി. മത്സ്യത്തിന്റെ വയറ്റിൽ യോനാ മൂന്നു  
ദിവസം പാർത്തു. ചിന്തിക്കുവാനും  
പ്രാർത്ഥിക്കുവാനും അവൻ  
ആവശ്യംപോലെ  
സമയം കിട്ടി.

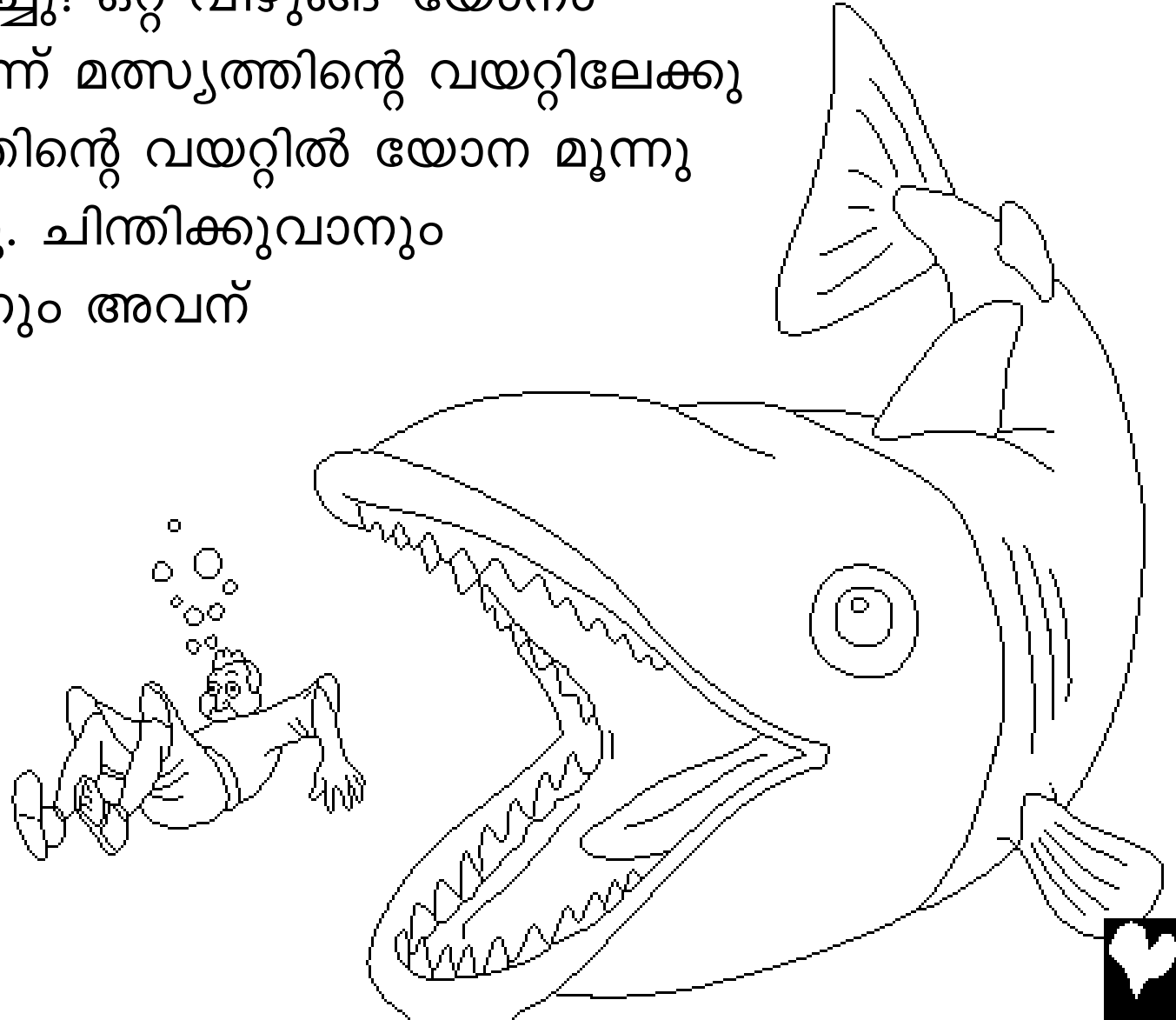

മൂന്നു ദിവസം കഴിഞ്ഞപ്പോൾ, ദൈവത്തെ അനുസരിക്കുവാൻ ഓടുവിൽ യോന തീരുമാനിച്ചു. ഉടൻതന്നെ ദൈവം മത്സ്യത്തോട് സംസാരിച്ചു, അത് യോനയെ കടൽതീരത്ത് ഛർദ്ദിച്ചു.

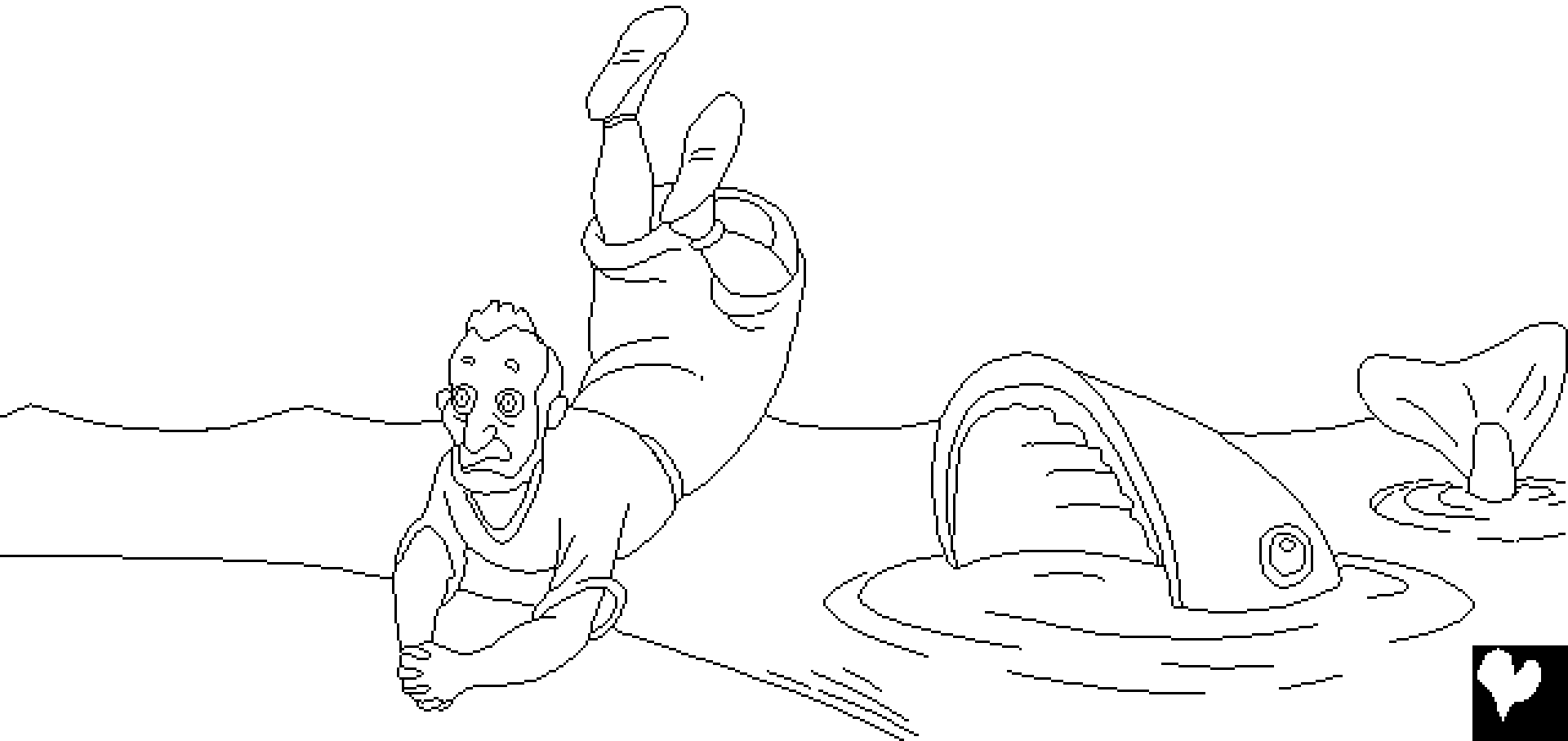

നിനവേയിൽ പോയി ദൈവവചനം  
പ്രസംഗിക്കുക എന്ന് ദൈവം വീണ്ടും  
യോനയോടു പറഞ്ഞു. ഇത്തവണ, യോന  
പോയി. അവൻ ആ പട്ടണത്തിൽ പ്രവേശിച്ചു.  
എന്നിട്ടു വിളിച്ചുപറഞ്ഞു; “നാല്പതു ദിവസം  
കഴിഞ്ഞാൽ നിനവേ നശിക്കും.”





നിനവേയിലെ ജനങ്ങൾ ദൈവവചനം വിശ്വസിച്ചു. അവർ ഭക്ഷണം കഴിക്കാതെ ചാക്കുവസ്ത്രം ധരിച്ച് തങ്ങളുടെ പാപത്തെക്കുറിച്ച് പശ്ചാത്താപം ഉള്ളവർ ആണെന്ന് ദൈവത്തെ കാണിച്ചു. രാജാവുപോലും ദൈവസന്നിധിയിൽ താഴ്ത്തി. അവൻ തന്റെ സിംഹാസനം വിട്ട് ചാക്കുശീല ധരിച്ച് ചാരത്തിൽ ഇരുന്നു. ഓരോരുത്തൻ താന്താന്റെ ദുർമ്മാർഗവും സാഹസവും വിട്ട് മനംതിരിയുകയും ദൈവം തങ്ങളുടെ പാപം ക്ഷമിക്കേണ്ടതിന് ദൈവത്തോട്

പ്രാർത്ഥിക്കുകയും ചെയ്യാൻ രാജാവ് കല്പന പുറപ്പെടുവിച്ചു.

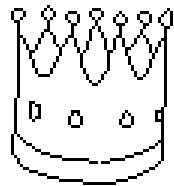

ദൈവം അവരോട് ക്ഷമിച്ചു. ദൈവം തങ്ങളുടെ പാപങ്ങൾ ക്ഷമിച്ചുവെന്ന് തിരിച്ചറിഞ്ഞപ്പോൾ നിനവേക്കാർക്ക് ആ ദിവസം സന്തോഷപൂർണ്ണമായ

ഒരു അത്ഭുതദിനമായി മാറിക്കൊണ്ടു.



..... എന്നാൽ ഒരു വൃക്തി വളരെ  
കുപിതനായിരുന്നു,  
യോന!

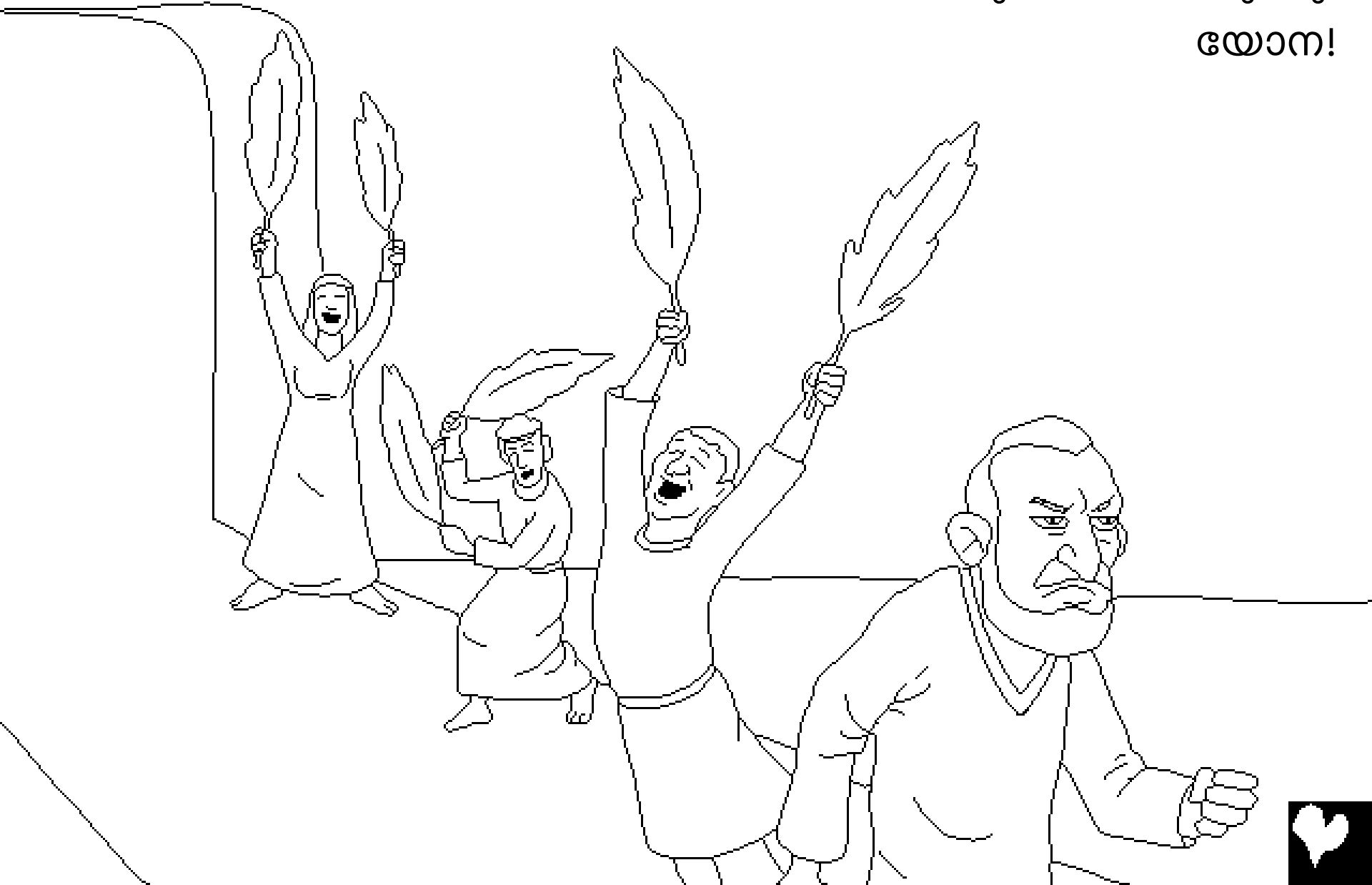

യോന എന്തുകൊണ്ടാണ് കുപിതനായത്? അവൻ ദൈവത്തോട് പറഞ്ഞു: “നീ കൃപയും കരുണയും ദീർക്ഷമയും മഹാദയയും ഉള്ള ദൈവമായി അനർഥത്തെക്കുറിച്ച് അനുതപിക്കുന്നവൻ എന്നു ഞാനറിയുന്നു.” മറ്റൊരു രീതിയിൽ പറഞ്ഞാൽ,

തങ്ങളുടെ പാപത്തെക്കുറിച്ച് അനുതപിക്കുകയും ദൈവത്തിന്റെ വാക്ക് അനുസരിക്കുകയും ചെയ്യുന്നവരോട്

ദൈവം എല്ലായ്പ്പോഴും

ക്ഷമിക്കുമെന്ന് യോനയ്ക്ക്

അറിയാമായിരുന്നു. നിനവേയിലെ

ജനങ്ങളെ യോനയ്ക്ക്

ഇഷ്ടമല്ലായിരുന്നുവെന്ന്

തോന്നുന്നു. അവർ പാപക്ഷമ

പ്രാപിക്കുവാൻ യോന

ആഗ്രഹിച്ചില്ല.



യോന ദൈവത്തോട്  
വളരെ കോപിച്ചിട്ട് ഇങ്ങനെ  
പറഞ്ഞു: “എന്റെ പ്രണനെ  
എടുത്തുകൊള്ളേണമേ;  
ജീവിച്ചിരിക്കുന്നതിനെക്കാൾ  
മരിക്കുന്നത് എനിക്കു നന്ന്.”

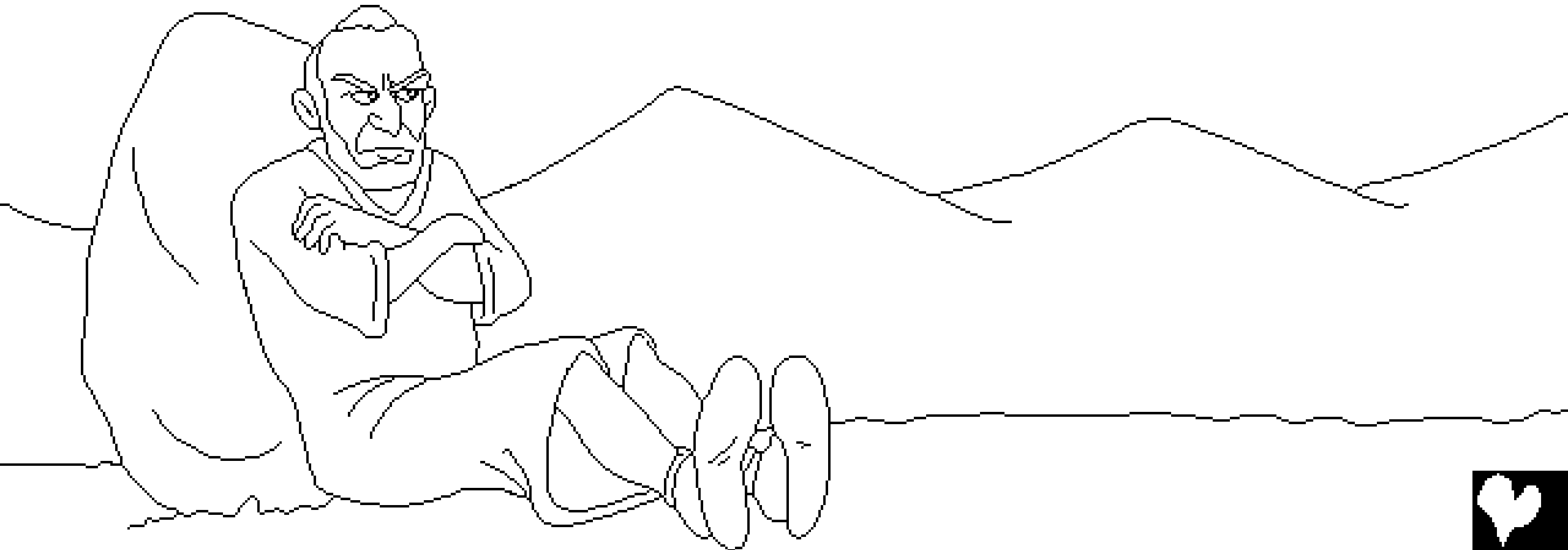
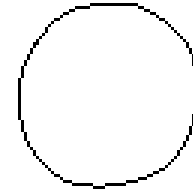

യോന ആ പട്ടണത്തിനു പുറത്തുപോയി. ദൈവം ഇനി  
എന്താണു ചെയ്യാൻ പോകുന്നതെന്ന് കാണാൻ വേണ്ടി അവിടെ  
ഇരുന്നു. വലിയ ഇലയുള്ള ഒരു ചെടി യഹോവയായ ദൈവം  
കല്പിച്ചുണ്ടാക്കി. അത് വളരെപ്പെട്ടെന്ന് വലുതായി, പകലത്തെ  
അത്യുഷ്ണം ഏല്ക്കാതെ യോനയെ  
അതിന്റെ ഇലകൾ മറച്ചു.



പിറ്റേദിവസം രാവിലെ ദൈവം ഒരു പുഴുവിനെ കല്പിച്ചാക്കി.  
പുഴു ആ ചെടി കുത്തിക്കളഞ്ഞു, അതു വാടിപ്പോയി. പിന്നെ  
ദൈവം അത്യുഷ്ണമുള്ള ഒരു കാറ്റ് കല്പിച്ചു വരുത്തി.  
വെയിൽ യോനയുടെമേൽ കൊള്ളുകയാൽ അവൻ ക്ഷീണിച്ചു  
മരിച്ചാൽ കൊള്ളാം എന്ന് ഇച്ഛിച്ചു. ഇക്കാര്യങ്ങളെല്ലാം  
യോനയെ അത്യന്തം കോപിപ്പിച്ചതേയുള്ളൂ.



ദൈവം യോനയോട്, “നീ കോപിക്കുന്നത് വിഹിതമോ? നീ അധ്വാനിക്കുകയോ വളർത്തുകയോ ചെയ്യാതെ ഉണ്ടായിരുന്ന ആവണക്കിനെക്കുറിച്ച് നിനക്ക് അയ്യോ ഭാവം തോന്നുന്നുവല്ലോ.





ഒരു രാത്രികൊണ്ട് ഉണ്ടായിവരികയും ഒരു രാത്രികൊണ്ട് അത് നശിച്ചുപോകയും ചെയ്തല്ലോ. മഹാനഗരമായ നീനവേയിൽ ആയിരിക്കുന്ന മനുഷ്യരോട് എനിക്ക് കരുണ കാണിക്കരുതോ?”



യോനയും വലിയ മത്സ്യവും  
ദൈവവചനത്തിൽ നിന്നും ഒരു കഥ.  
ബൈബിളിൽ നിന്നും എടുത്തത്.

യോന

"നിങ്ങളുടെ പ്രവേശന വാക്ക് വെളിച്ചം പകരട്ടെ."  
സങ്കീർത്തനം 119:130





അവസാനം



അദ്ഭുതവനായ ദൈവം നമ്മളെ സൃഷ്ടിച്ചുവെന്നും  
നാം ദൈവത്തെ അറിയണമെന്നും ബൈബിൾ പറയുന്നു.

നാം തെറ്റുകാർ ആണെന്ന് ദൈവത്തിനറിയാം അതിനെ പാപമെന്ന് വിളിക്കുന്നു  
പാപത്തിനുള്ള ശിക്ഷ മരണമാണ് .എന്നാൽ ദൈവം നമ്മളെ സ്നേഹിച്ചതുകൊണ്ട്  
തന്റെ മകനായ യേശുവിനെ നമ്മുടെ പാപങ്ങൾക്ക് വേണ്ടി ക്രൂശിൽ മരിക്കേണ്ടതിന്  
ഈ ലോകത്തിലേക്ക് അയച്ചു യേശു മരണത്തിൽനിന്നും ഉയിർത്തെഴുന്നേറ്റു  
സ്വർഗ്ഗത്തിൽ പോയി. യേശുവിൽ വിശ്വസിക്കുകയും. നമ്മുടെ പാപങ്ങൾ  
ഏറ്റുപറയുകയും ചെയ്താൽ നമ്മുടെ പാപങ്ങളെ ക്ഷമിച്ച് യേശു നമ്മുടെ ഹൃദയത്തിൽ  
വസിക്കുകയും നാം അവനിലും നിരന്തരം വസിക്കുകയും ചെയ്യും.

ഇത് നിങ്ങൾ വിശ്വസിക്കുന്നു എങ്കിൽ ദൈവത്തോട് ഈപ്രകാരം പറയുക

പ്രിയ യേശുവേ നീ ദൈവമാണെന്നു ഞാൻ വിശ്വസിക്കുന്നു, എന്റെ പാപങ്ങൾക്കായി  
മരിക്കാൻ മനുഷ്യനായി നീ വന്നു. നീ ഇപ്പോഴും ജീവിക്കുന്നു എന്റെ ഹൃദയത്തിലേക്ക്  
വന്നു എന്റെ പാപങ്ങൾ ക്ഷമിക്കണമേ എനിക്ക് പുതിയൊരു ജീവിതം തരേണമേ.  
ഒരു ദിവസം നിന്നോട് കൂടെ ഞാൻ നിരന്തരം ആയിരിക്കും നിനക്ക് വേണ്ടി  
ജീവിപ്പാനും, അനുസരിപ്പാനും നിന്റെ മകനായിരിപ്പാനും സഹായിക്കേണമേ,  
ആമേൻ.

എല്ലാദിവസവും ബൈബിൾ വായിക്കുകയും ദൈവത്തോട് സംസാരിക്കുകയും  
ചെയ്യുക. യോഹന്നാൻ 3:16

