

കുട്ടികൾക്കായുള്ള ബൈബിൾ

അവതരണം

ശമുവേൽ,
ദൈവത്തിന്റെ
ബാലനായ
സേവകൻ



എഴുതിയത്: Edward Hughes
ഉദാഹരണം: Janie Forest

അംഗീകരിച്ചത്: Rev. Benny
തർജ്ജിമ ചെയ്തത്: Lyn Doerksen

കഥ 17-60 നിന്നും

www.M1914.org

Bible for Children, PO Box 3, Winnipeg, MB R3C 2G1 Canada

കോപ്പിച്ചെടുവാനും മൂദ്രണം ചെയ്യുവാനും അധികാരം ഉണ്ട്.

ഒരിക്കലും വിൽക്കരുത്.

മലയാളം

Malayalam

ഹന്ന ഒരു ഉത്തമ സ്ത്രീയായിരുന്നു. എല്ക്കാന എന്ന നല്ല മനുഷ്യനായിരുന്നു അവളെ വിവാഹം ചെയ്തത്. ഇരുവരും ദൈവത്തെ ആരാധിക്കുകയും മറ്റുള്ളവരോട് ദയ കാട്ടുകയും ചെയ്തു. എന്നാൽ ഹന്നയുടെ

ജീവിതത്തിൽ ഒരു കാര്യത്തിന്റെ കുറവുണ്ടായിരുന്നു.

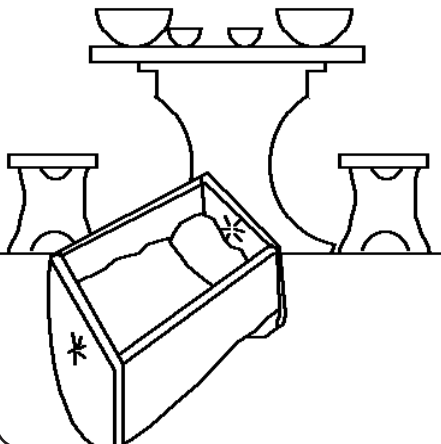

അവൾക്കൊരു കുഞ്ഞിനെ വേണമായിരുന്നു. ഒരു കുഞ്ഞിക്കാലു കാണുവാൻ അവൾ കാത്തിരുന്നു, പ്രാർത്ഥിച്ചു, പ്രതീക്ഷിച്ചു, വീണ്ടും കാത്തിരുന്നു. ഒരു ഫലവുമുണ്ടായില്ല.

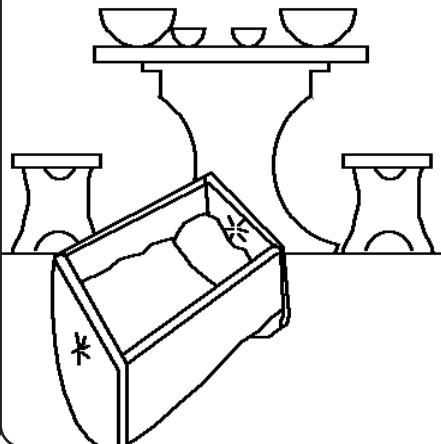



എല്ലാ വർഷവും ദൈവത്തിന്റെ ആലയത്തിൽ ആരാധിക്കാനായി അവൾ പോകുമായിരുന്നു. ഒരു വർഷം അവൾ പ്രാർത്ഥിച്ചു, ദൈവം അവൾക്ക് ഒരു മകനെ കൊടുക്കുകയാണെങ്കിൽ ആ മകനെ എന്നേക്കും ദൈവത്തിന്റെ സേവകനായി തിരികെ കൊടുക്കും.

3



ഹന്ന പ്രാർത്ഥിക്കുന്നത് വയോധികനായ ഏലി പുരോഹിതൻ കണ്ടു.

4



അവളുടെ ചിരി അനങ്ങുന്നുവെങ്കിലും ശബ്ദം പുറത്തുവരാത്തതിനാൽ അവൾ മദ്യപിച്ചിരിക്കുന്നുവെന്ന് അദ്ദേഹം തെറ്റിദ്ധരിച്ചു. ഏലി അവളെ ശകാരിച്ചു.

5



ഹന്ന താൻ കഴിച്ച പ്രാർത്ഥനയും ദൈവമുന്മാകെ ചെയ്ത വാഗ്ദാനവും ഏലിയോടു പറഞ്ഞു. ഏലി ഉത്തരം പറഞ്ഞു: “സമാധാനത്തോടെ പൊയ്ക്കൊൾക; യിസ്രായേലിന്റെ ദൈവത്തോട് നീ കഴിച്ച അപേക്ഷ അവൻ നിനക്ക് നൽകുമാറാകട്ടെ” ഏലിയുടെ വാക്കുകൾ ഹന്നായ്ക്ക് പ്രത്യാശ നൽകി.

6

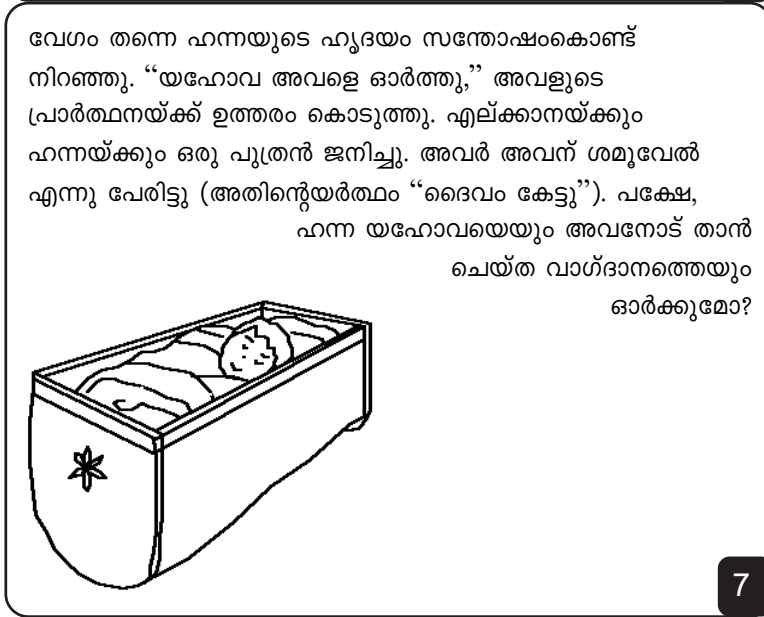

വേഗം തന്നെ ഹന്നയുടെ ഹൃദയം സന്തോഷംകൊണ്ട് നിറഞ്ഞു. “യഹോവ അവളെ ഓർത്തു,” അവളുടെ പ്രാർത്ഥനയ്ക്ക് ഉത്തരം കൊടുത്തു. എല്ക്കാനയ്ക്കും ഹന്നയ്ക്കും ഒരു പുത്രൻ ജനിച്ചു. അവർ അവന് ശമുവേൽ എന്നു പേരിട്ടു (അതിന്റെയർത്ഥം “ദൈവം കേട്ടു”). പക്ഷേ, ഹന്ന യഹോവയെയും അവനോട് താൻ ചെയ്ത വാഗ്ദാനത്തെയും ഓർക്കുമോ?

7

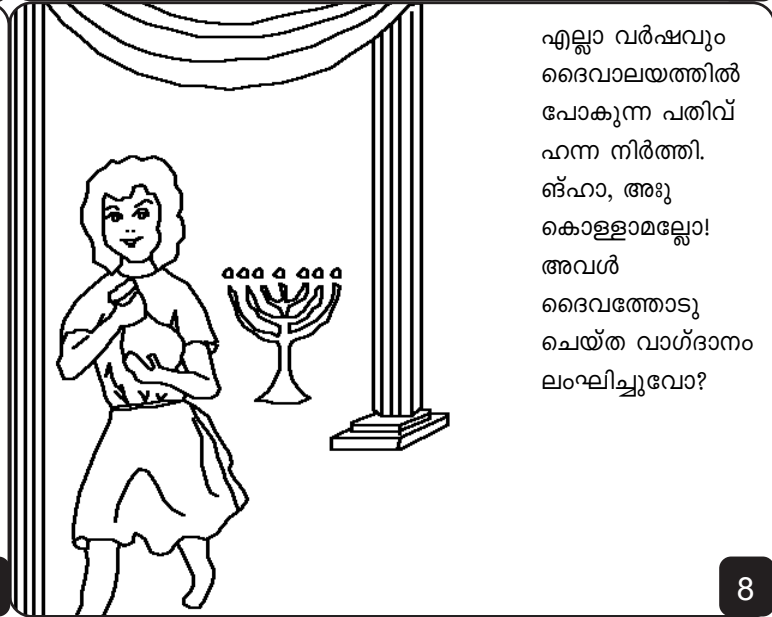

എല്ലാ വർഷവും ദൈവാലയത്തിൽ പോകുന്ന പതിവ് ഹന്ന നിർത്തി. ട്സഹാ, അടു കൊള്ളാമല്ലോ! അവൾ ദൈവത്തോടു ചെയ്ത വാഗ്ദാനം ലംഘിച്ചുവോ?

8

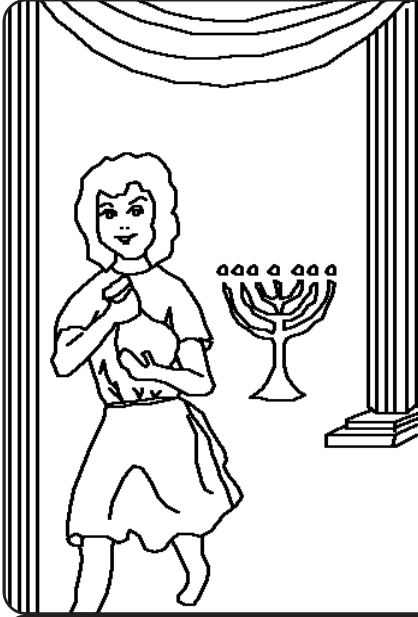

ഇല്ല, ഏലിയോടൊപ്പം ശമുവേൽ ദൈവത്തിന്റെ ശുശ്രൂഷ ചെയ്യുവാനുള്ള പ്രായമാകുന്നതിനായി ഹന്ന കാത്തിരിക്കുകയായിരുന്നു. എന്നിട്ട് അവളവനെ സമാഗമന കൂടാരത്തിൽ കൊണ്ടുവന്നു.

9



ദൈവം ഹന്നയുടെ വിശ്വസ്തതയെ മാനിച്ചു. ശമുവേലിനുശേഷം ദൈവം അവൾക്ക് മൂന്ന് പുത്രന്മാരെയും രണ്ട് പുത്രിമാരെയും കൊടുത്തു.

10



ആണ്ടുതോറും ഹന്നാ ആരാധിപ്പാൻ സമാഗമന കൂടാരത്തിൽ പോകുകയും ഓരോ തവണയും ഒരു ചെറിയ അങ്കി ഉണ്ടാക്കി ശമുവേലിന് കൊടുക്കുകയും ചെയ്തു.

11



ഏലിയെ സഹായിപ്പാൻ ശമുവേൽ മാത്രമായിരുന്നില്ല ഉണ്ടായിരുന്നത്. ഏലിയുടെ പുത്രന്മാരായ ഹോഫ്നിയും ഫിനെഹാസുംകൂടെ അവിടെ പ്രവർത്തിച്ചിരുന്നു. എന്നാൽ അവർ തങ്ങളുടെ ദുഷ്പ്രവൃത്തികളാൽ ദൈവത്തെ അപമാനിച്ചു.

12



അവരുടെ സ്വഭാവം മാറ്റുവാൻ ഏലി അപേക്ഷിച്ചിട്ടും അവർ കേട്ടില്ല. സമാഗമനകൂടാരത്തിലെ പ്രവർത്തനത്തിൽനിന്നു ഏലി അവരെ നീക്കം ചെയ്യേണ്ടതായിരുന്നു. എന്നാൽ അദ്ദേഹമതു ചെയ്തില്ല.

13

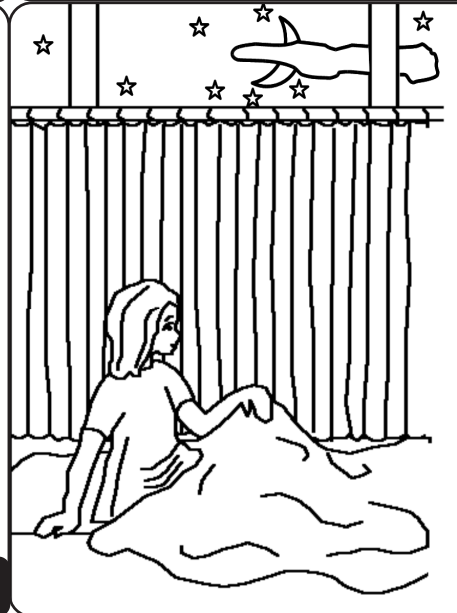

ഒരു രാത്രിയിൽ ശമുവേലിനെ ആരോ വിളിക്കുന്ന ശബ്ദം അവൻ കേട്ടു. ഏലിയായിരിക്കും വിളിച്ചതെന്നു കരുതി, “അടിയൻ ഇതാ” എന്നു പറഞ്ഞു.

14

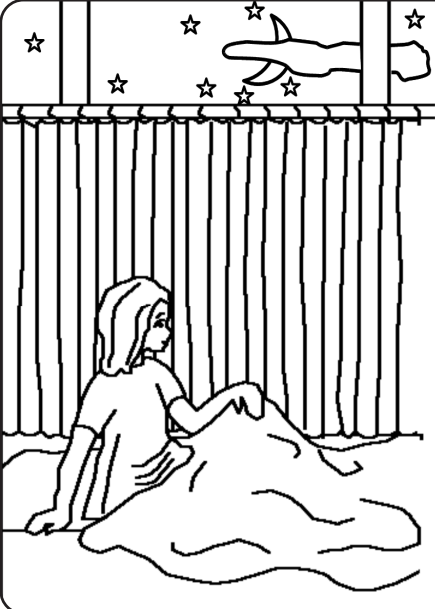

ഏലി പറഞ്ഞു: “ഞാൻ വിളിച്ചില്ല.” ഇത് മൂന്ന് തവണ സംഭവിച്ചു. അപ്പോൾ ഏലിക്ക് മനസ്സിലായി ദൈവത്തിന് ശമുവേലിനോട് എന്തോ സംസാരിക്കുവാനുണ്ട്.

15

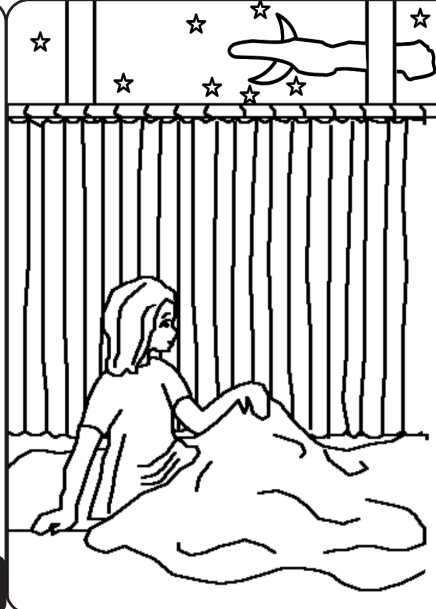

ഏലി ശമുവേലിനോട് പറഞ്ഞു: “ഇനിയും നിന്നെ വിളിച്ചാൽ ‘യഹോവേ അരുളിച്ചെയ്യേണമേ; അടിയൻ കേൾക്കുന്നു’ എന്ന് പറയണം.” ദൈവം വീണ്ടും ശമുവേലിലെ വിളിച്ചിട്ട് വളരെ പ്രധാനപ്പെട്ട ഒരു സന്ദേശം കൊടുത്തു.

16

നേരം വെളുത്തപ്പോൾ ഏലി ശമുവേലിനെ വിളിച്ചു. “ദൈവം നിനക്ക് നൽകിയ അരുളപ്പാട് എന്ന് ചോദിച്ചു. ബാലനായ ശമുവേൽ എല്ലാം തുറന്നു പറഞ്ഞു. അത് പേടിപ്പിക്കുന്ന ഒരു സന്ദേശമായിരുന്നു - ഹോഫ്നിയും ഫിനെഹാസും മഹാ

ദുഷ്ടന്മാരായിരുന്നതിനാൽ ഏലിയുടെ മുഴു കൂടുംബത്തെയും ദൈവം നശിപ്പിക്കുവാൻ പോകുന്നു.



17

ദൈവത്തിന്റെ മൂന്നറിയിപ്പുപോലെ വേിച്ചു. ഫെലിസ്ത്യരുമായുള്ള യുദ്ധത്തിൽ ഏലിയുടെ ദുഷ്ടപുത്രന്മാരാൽ ദൈവത്തിന്റെ പെട്ടകവുമെടുത്ത് സൈന്യത്തിന്റെ മുമ്പാകെ നടന്നു.

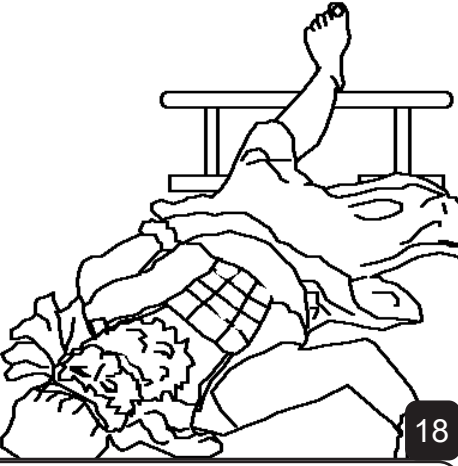

18

ശത്രുക്കൾ പെട്ടകം പിടിച്ചെടുത്തിട്ട് ഹോഫ്നിയെയും ഫിനെഹാസിനെയും അനവധി ഇസ്രയേലുരെയും കൊന്നുകളഞ്ഞു. ഈ വാർത്ത കേട്ടയുടനെ ഏലി കസേരയിൽനിന്ന് മറിഞ്ഞുവീണു കഴുത്തൊടിഞ്ഞു അന്നുതന്നെ മരിച്ചു.

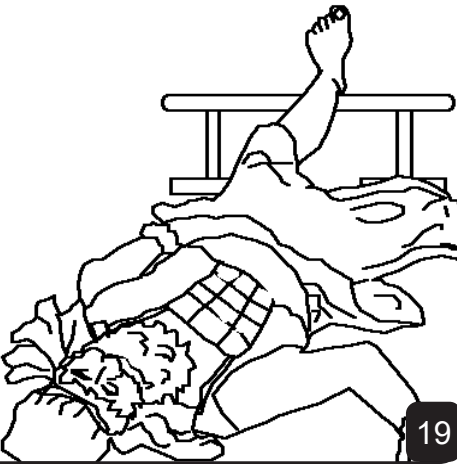

19

ദൈവത്തിന്റെ പെട്ടകം ഫെലിസ്ത്യർക്ക് ഒരു പ്രശ്നമായി മാറി. അവരുടെ വ്യാജ ദേവനായ ദാഗോറിന്റെ ക്ഷേത്രത്തിൽ അത് കൊണ്ടുവെച്ചു. രാവിലെ ദാഗോൻ കവിണ്ണുവീണ് കിടക്കുന്നത് കണ്ടു. ദാഗോനെ ഫെലിസ്ത്യർ നേരെ നിർത്തി. പക്ഷേ, പിറ്റേ ദിവസം രാവിലെ മറിഞ്ഞുവീണ് കിടക്കുന്നത് കണ്ടു. ഇത്തവണ ദാഗോൻ പല കഷണങ്ങളായിപ്പോയി.

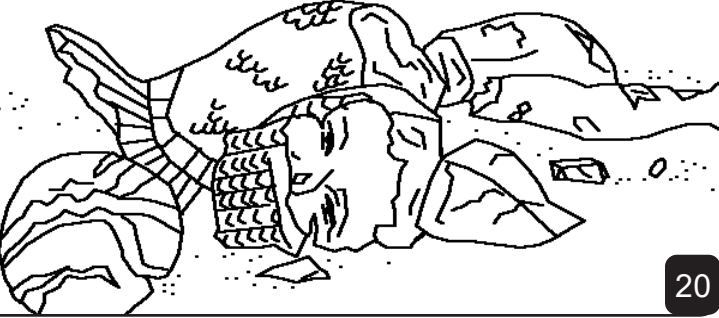

20

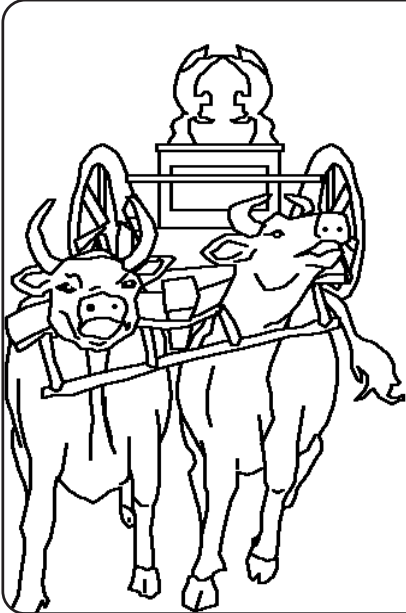

രോഗവും മരണം ഫെലിസ്ത്യരുടെയിടയിൽ പടർന്നു. ഇത് ദൈവത്തിന്റെ ശിക്ഷയോണോ എന്നറിയാൻ ഒരു വണ്ടിയിൽ പെട്ടകം വെച്ചിട്ട് കറവയുള്ള രണ്ട് പശുക്കളെ വണ്ടിക്ക് കെട്ടി.

21

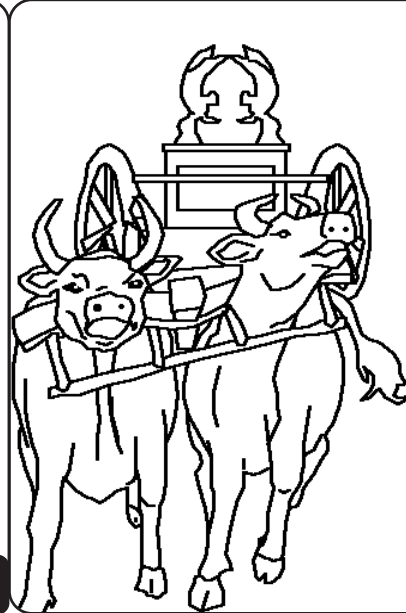

അവയുടെ കിടാക്കളെ മാറ്റിനിർത്തി. “പശുക്കൾ യിസ്രായേലിലേക്ക് തന്നെയാണ് പോകുന്നതെങ്കിൽ ഇത് ദൈവം വരുത്തിയതാണെന്നറിയാം” എന്ന് അവർ പറഞ്ഞു. പശുക്കൾ നേരെ യിസ്രായേലിലേക്ക് പോയി.

22

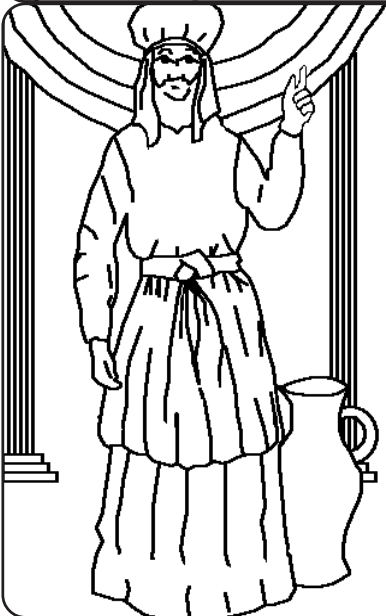

ശമുവേൽ ഇപ്പോൾ പ്രായപൂർത്തിയായ ഒരു പുരുഷനാണ്. അദ്ദേഹം എല്ലാ യിസ്രായേൽ ഗൃഹത്തോടും പറഞ്ഞു: “നിങ്ങൾ പൂർണ്ണ ഹൃദയത്തോടെ യഹോവയിങ്കലേക്ക് തിരിയുന്നുവെങ്കിൽ ... അവൻ നിങ്ങളെ ഫെലിസ്ത്യരുടെ കയ്യിൽനിന്ന് വിടുവിക്കും.”

23



ദൈവത്തിന്റെ വിശ്വസ്ത പ്രവാചകനെ അവർ അനുസരിച്ചു. ശമുവേലിന്റെ കാലത്തൊക്കെയും യഹോവയുടെ കൈ ഫെലിസ്ത്യർക്ക് വിരോധമായിരുന്നു.

24

ശമുവേൽ, ദൈവത്തിന്റെ ബാലനായ സേവകൻ

ദൈവവചനത്തിൽ നിന്നും ഒരു കഥ.

ബൈബിളിൽ നിന്നും എടുത്തത്.

1 ശമുവേൽ 1-7

"നിങ്ങളുടെ പ്രവേശന വാക്ക് വെളിച്ചം പകരട്ടെ." സങ്കീർത്തനം 119:130

നാം തെറ്റുകരനോ ദൈവം അറിയുന്നു അതിന് പാപംമെന്നു പറയുന്നു. പാപത്തിനുള്ള ശിക്ഷയാണ് മരണം.

ദൈവം നമ്മെ സ്നേഹിച്ചു അതിനാൽ തന്റെ മകനായ യേശുവിനെ നമ്മുടെ പാപങ്ങളുടെ പരിഹാരത്തിനായി ക്രൂശിൽ മരിക്കേണ്ടതിനു ഈ ലോകത്തിലേക്ക് വന്നു യേശു മരിച്ച് ഉയിർത്തെഴുന്നേറ്റു സ്വർഗ്ഗത്തിലേക്ക് പോയി. ദൈവത്തിനു നമ്മുടെ പാപങ്ങളെ ക്ഷമിപ്പാൻ കഴിയും.

നമ്മുടെ പാപങ്ങളിൽ നിന്ന് വിടുതൽ ആവശ്യമെങ്കിൽ ദൈവത്തോട് ഇപ്രകാരം പറയുക. പ്രിയ ദൈവമേ യേശുവേ എനിക്ക് വേണ്ടി മരിച്ച ഇപ്പോൾ ജീവിക്കുന്നു എന്ന് ഞാൻ വിശ്വസിക്കുന്നു. എന്റെ ഹൃദയത്തിലേക്ക് വന്ന് എന്റെ പാപങ്ങളെ ക്ഷമിക്കേണം. എനിക്ക് പുതിയൊരു ജീവിതം നൽകേണമേ നിരന്തരം നിന്നോട് അടുത്ത് ജീവിക്കുവാനും നിന്റെ മകനായി ജീവിക്കുവാൻ സഹായിക്കേണമേ. ആമേൻ യോഹന്നാൻ 3:16

എല്ലാദിവസവും ബൈബിൾ വായിക്കുകയും ദൈവത്തോട് സംസാരിക്കുകയും ചെയ്യുക.