

बच्चा ओन का लिए बाइबिल
प्रस्तुत

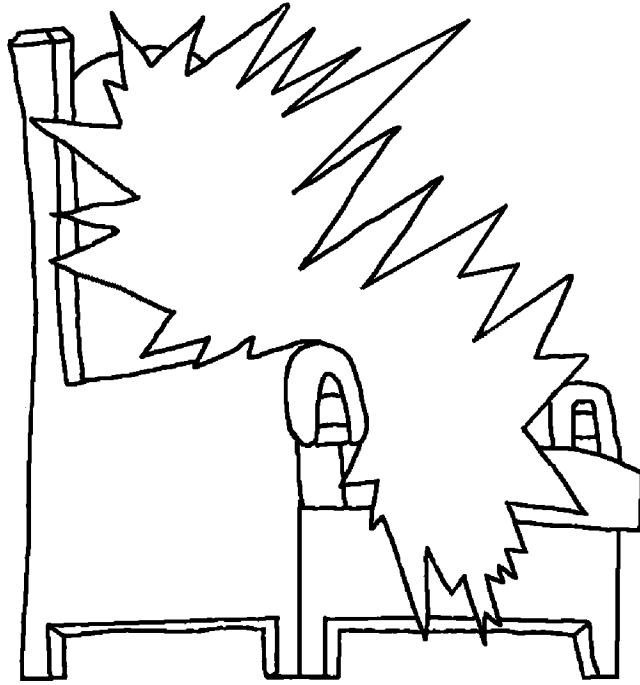

स्वर्ग,
भगवान को
सुंदर घर



का द्वारा रचित: Edward Hughes

का द्वारा निर्देशित: Lazarus
Alastair Paterson

का द्वारा अपनायो: Sarah S.

का द्वारा अनुवाद : www.christian-translation.com

का द्वारा बनि: Bible for Children
www.M1914.org

©2022 Bible for Children, Inc.

अनुज्ञापत्र: जब तक तम इके नी बेचो, तमारे इस कहानी
के कॉपी या प्रिंट करने को अधिकार है।



जब यीशु धरती पे था तो उन्ने अपना शिष्य ओन के स्वर्ग
का बारा में बतायो थो। उन्ने एक उनका पिता को घर
बतायो, और बोलियो कि वा कई हवेली थीं। एक हवेली एक
बड़ो, सुंदर घर है। स्वर्ग किसी भी
सांसारिक घर से बडो
और सुंदर है।

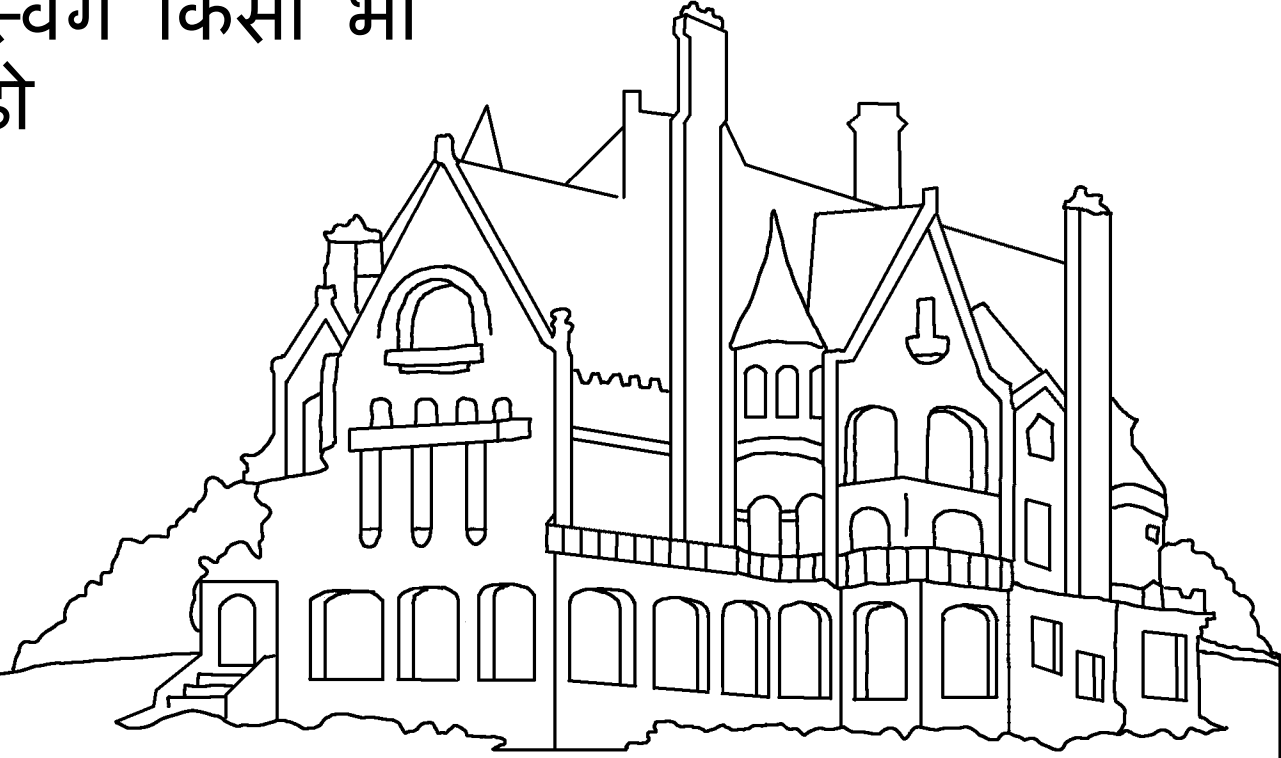

यीशु ने बोलियो, "मैं तम्हारा लिए एक जगह तैयार करने जऊंगा। और अगर मैं जइके तम्हारे लिए जगह तैयार करुंगा, तो मैं फिर से अऊंगा और तमारे खुद के को प्राप्त करुंगा।" मौत से उठने का बाद, यीशु स्वर्ग चली गया । जब उनका शिष्य ने देखिओ, यीशु के उठइ लियो गयो थो, और एक बादल ने उनके उनकी द्रष्टी से दुर लइ गयो।

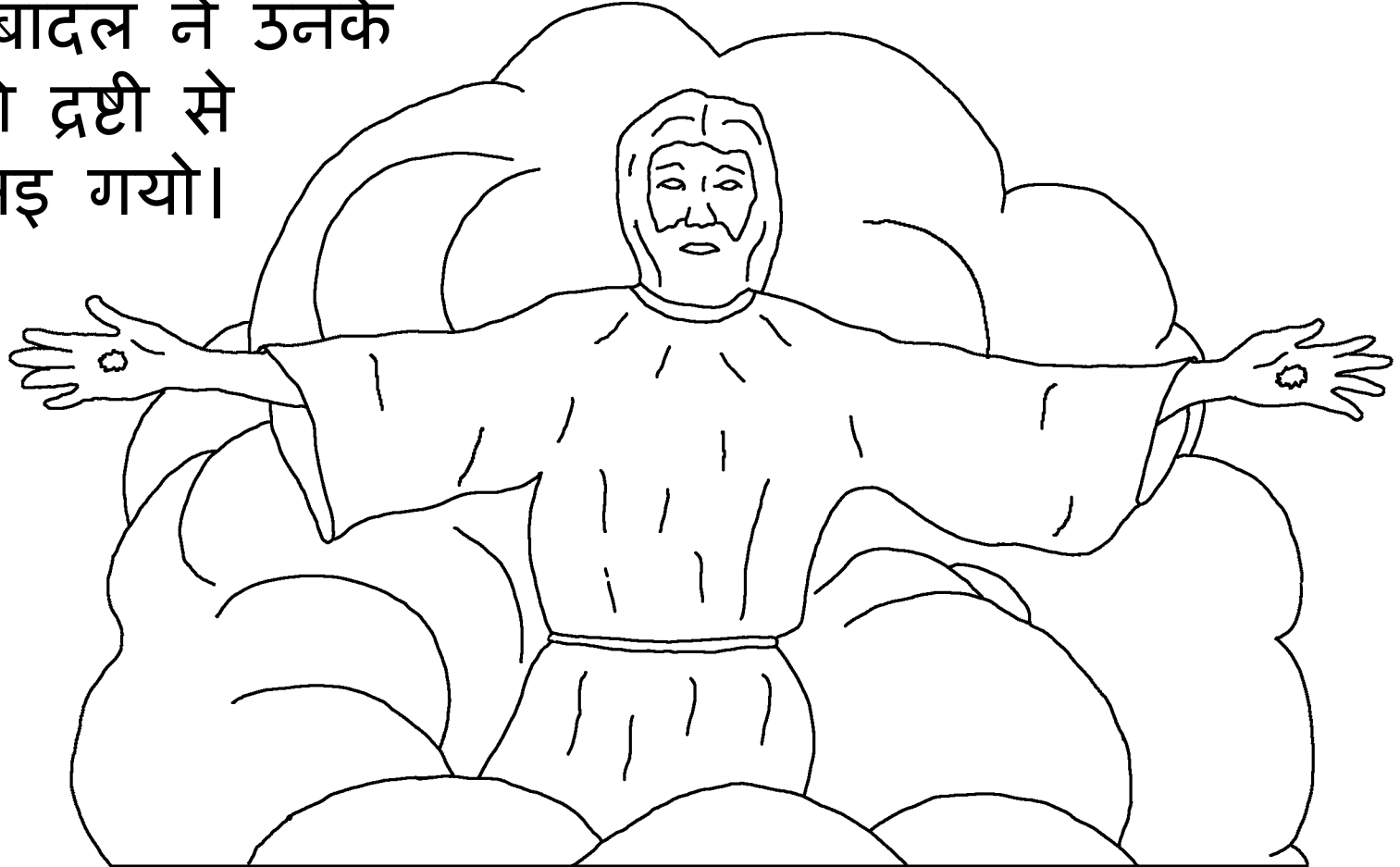

तब से, ईसाइ ओन ने यीशु का वापस आने और उनके पाने का वादा के याद करियो है। यीशु ने बोलियो कि वी अचानक लौट आएगा, जब कम उम्मीद होगी। लेकिन उन ईसाइ ओन को कइ जो उनका आने से पहले ही मर जयेगा? बाइबल बोले कि वी सीधे यीशु का साथ रहने का लिए जाये। शरीर से अनुपस्थित रेनो प्रभु का साथ उपस्थित होनो है।

प्रभु का साथ अभी
हाल में



प्रकाशितवाक्य, बाइबल की आखिरी किताब, बताये कि स्वर्ग कीतो शानदार है। सबसे आश्चर्यजनक बात या है कि, एक बहुत ही खास तरीका से, स्वर्ग भगवान को घर है। भगवान हर जगह है, लेकिन उको सिंहासन स्वर्ग में है।

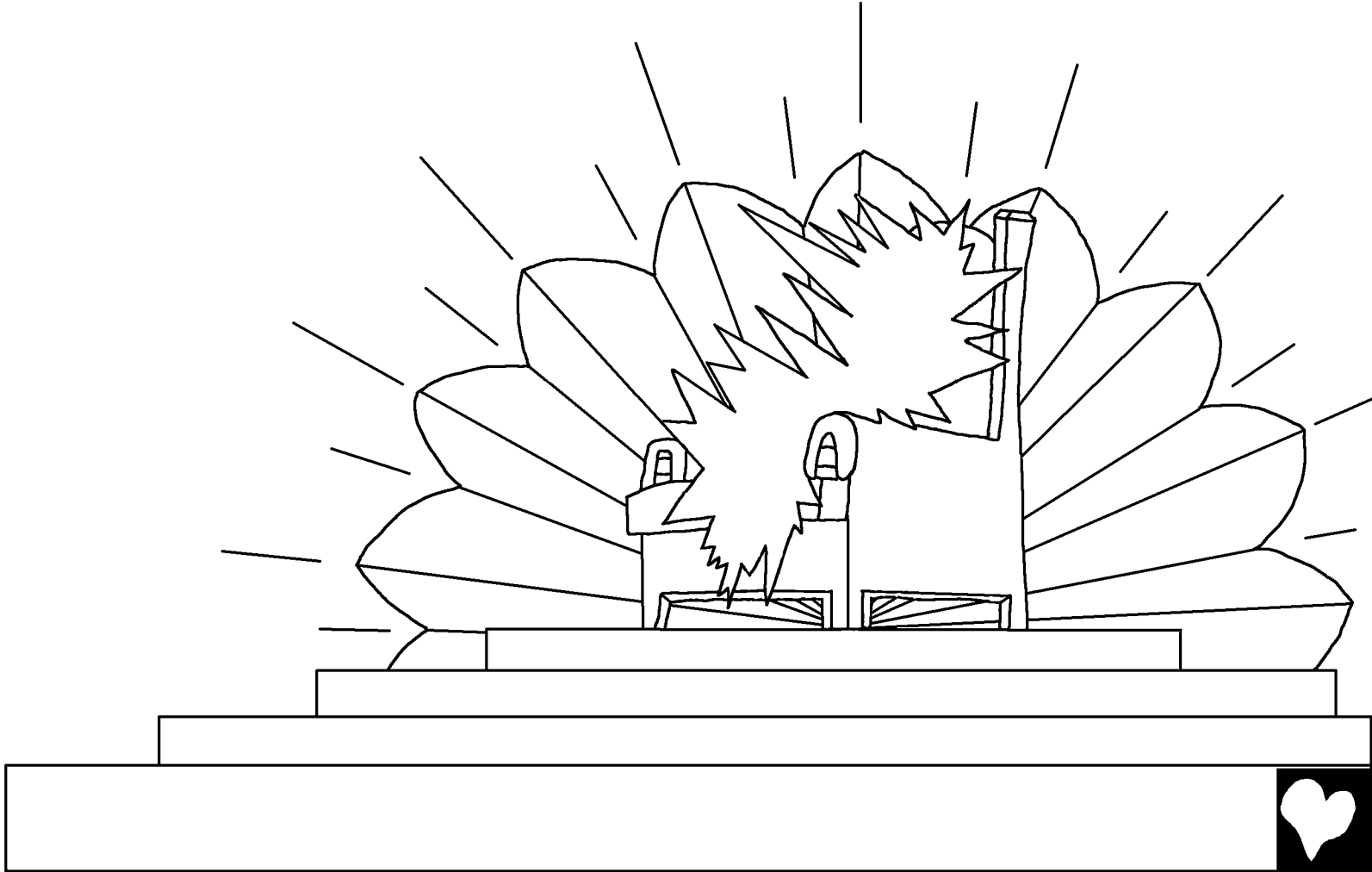

देवदूत और अन्य स्वर्गवासी भगवान की पूजा करे। इसलिए भगवान का सभी लोग जो मर चुकिया हैं और स्वर्ग चली गया हैं वी परमेश्वर की स्तुति का विशेष गीत गाये। इ उनका द्वारा गाया हुआ एक गीत का कुछ शब्द हैं: तम उनका लिये बहुत योग्य हो, ताकि तम हर जनजाति और राष्ट्र के अपना काम का द्वारा किया गया और राजा ओन और प्रार्थना ओन का लिए तैयार हैं। (प्रका। 5:9)

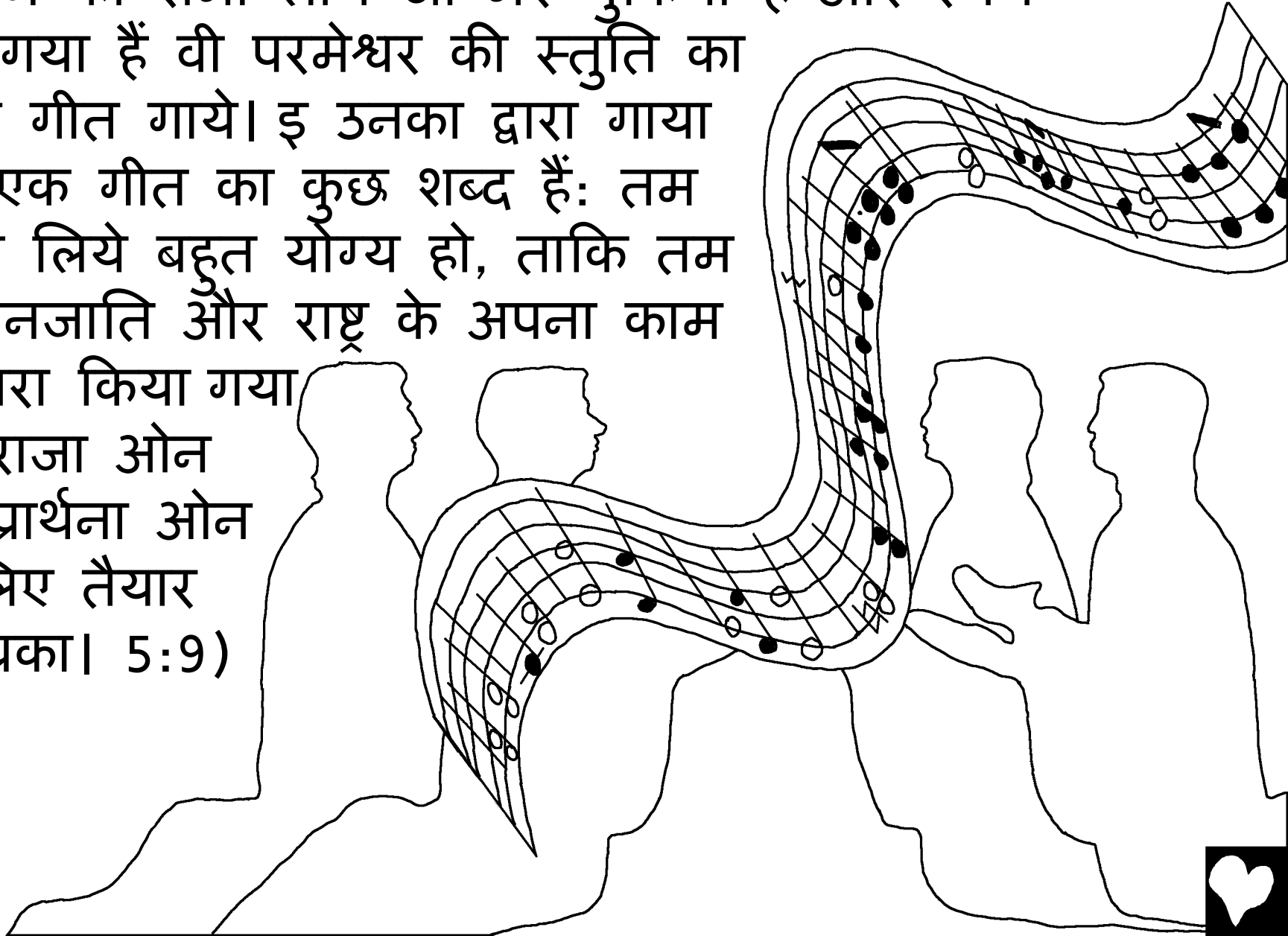

बाइबल का अंतिम पन्ना में स्वर्ग को वर्णन "नयो जेरूसलम" का रूप में कियो गयो है। यो बहुत, बहुत बडो है, जिका बाहर एक ऊंची दीवार है। दीवार जैस्पर पत्थर की है, जो क्रिस्टल की तरह साफ है। ज्वेल्स और कीमती पत्थर की दिवार नीव के

पत्थर दीवार की नीव के कवर करे, भव्य रंग ओन का साथ चमके। शहर का हर एक द्वार विशाल मोती से बनिया बनी हैं!

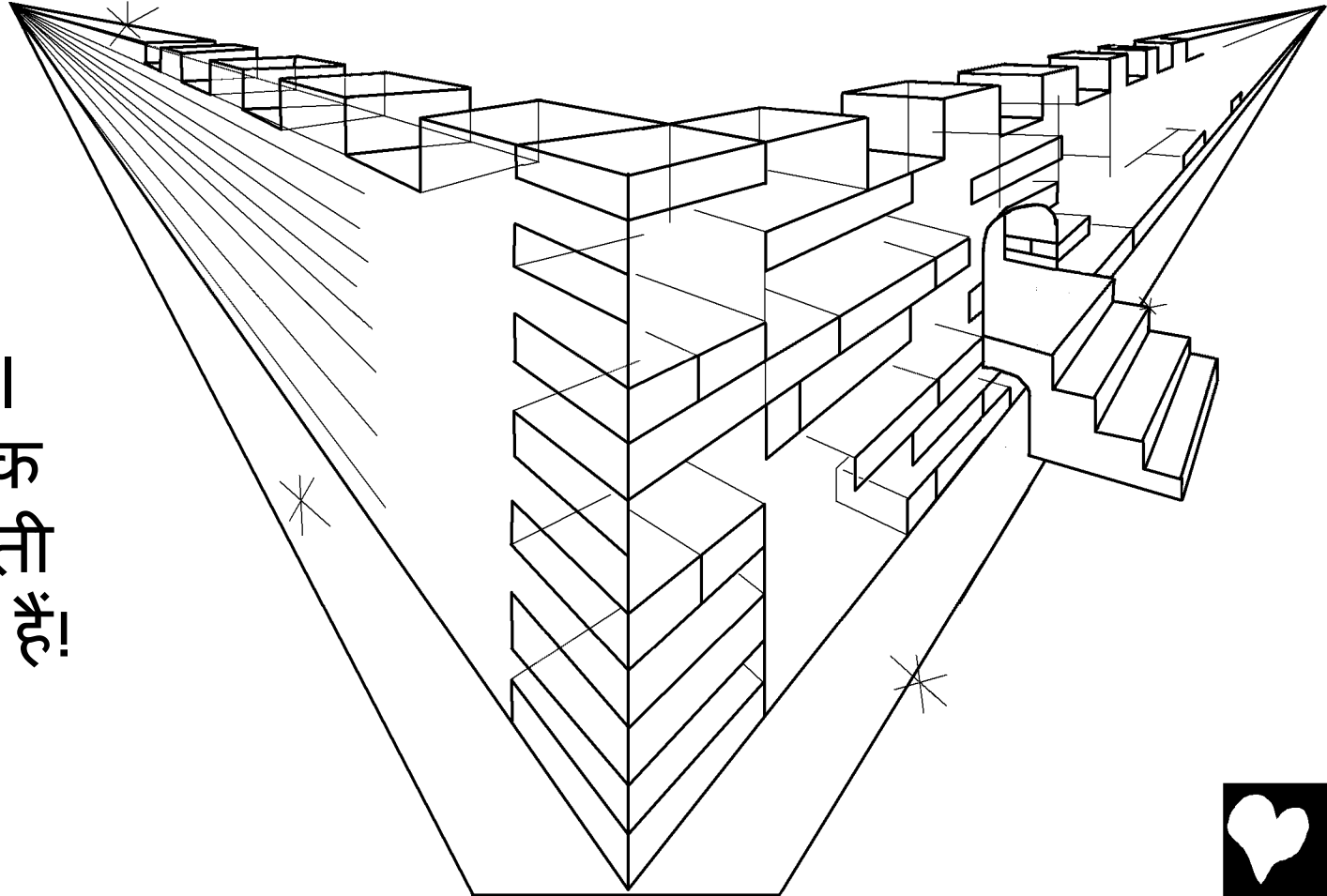

वी महान मोती द्वार भी बंद नी होये। चलो अंदर चला और
चारों ओर एक नज़र डाला ... वाह! स्वर्ग और भी सुंदर है।
शहर शुद्ध सोना से बनियो है, जैसे स्पष्ट कांच। यहा तक
कि सड़क भी सोना
से बनी है।

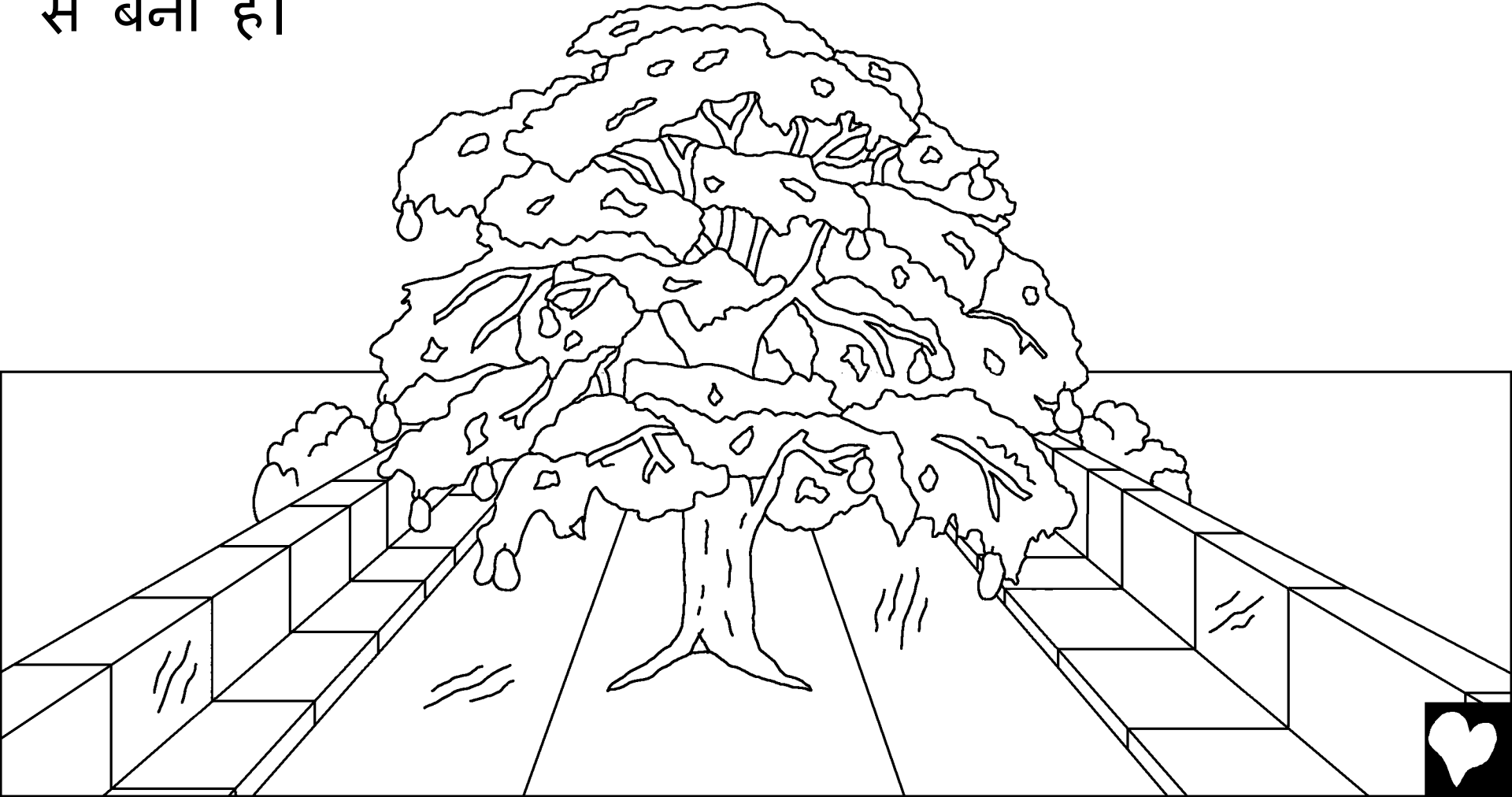

जीवन का जल की एक सुंदर, स्पष्ट नदी भगवान का सिंहासन से बहरि है। नदी के दोनों ओर जीवन का वृक्ष है, जो पहली बार ईडन गार्डन में मिलिया था। इ पेड़ बहुत खास है। यो बारह अलग-अलग प्रकार का फल दे, हर महीना एक अलग तरह को। और जीवन का पेड़ का पत्ता राष्ट्र ओन का उपचार का लिए हैं।

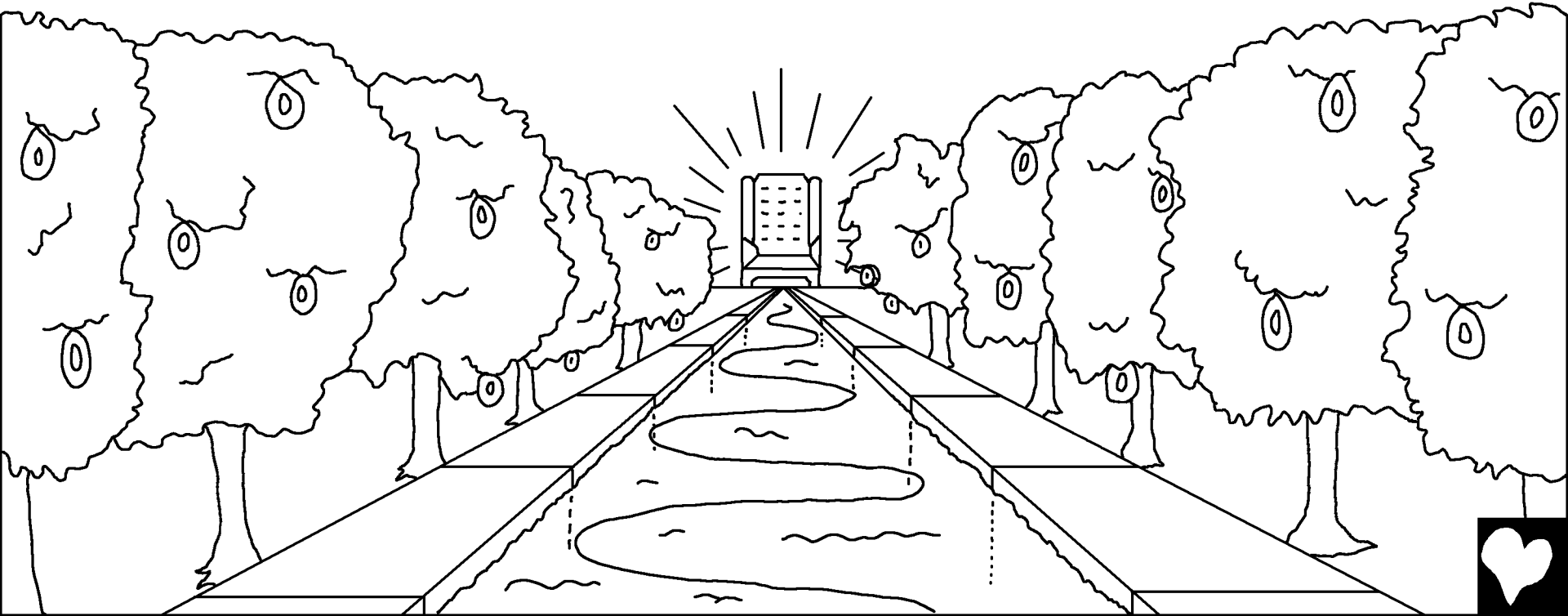

स्वर्ग का प्रकाश का लिए सूर्य या चंद्रमा की जरूरत नि है।
भगवान की खुदकि महिमा इके अद्भुत प्रकाश से भर दे।
वा कभी रात नी होये।

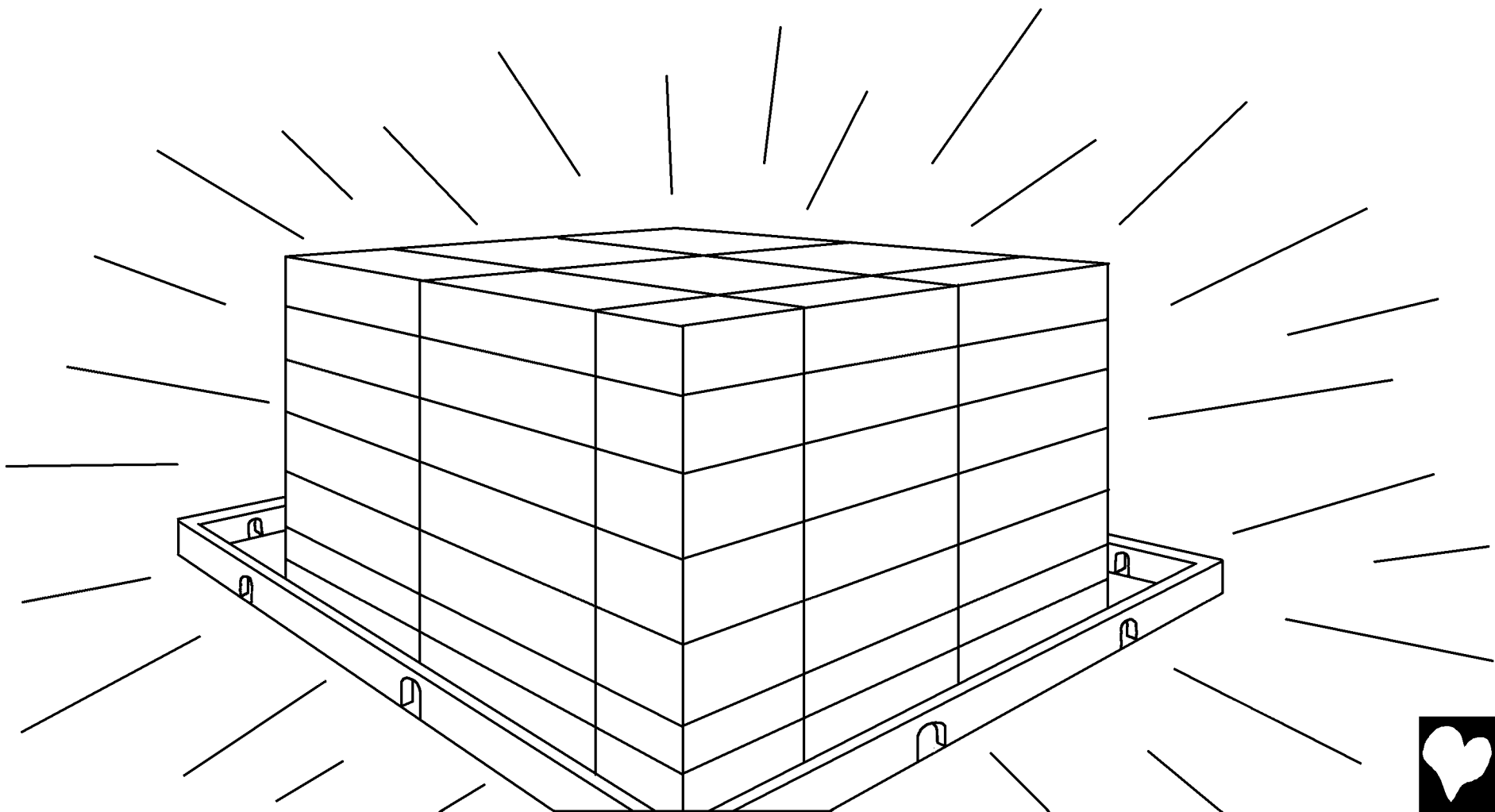

स्वर्ग का जानवर भी अलग हैं। वी सभी शांत और मिलनसार हैं। भेड़िया ओन और भेड़ का बच्चा घास पे एक साथ भोजन करे। यहां तक कि ताकतवर शेर भी बैल की तरह भूसो खाए। भगवान बोले, "वी महारा सभी पवित्र पर्वत के चोट नी पहुँचाएँगा और न ही नष्ट करेँगा।"



जैसो कि हम चारों ओर
देखा, हम देखा कि
स्वर्ग से चीजा गायब
हैं। कोई भी घुस्सा वालो
शब्द कभी नी सुना ।
कोई भी नी लडे या
स्वार्थी नी हो। दरवाजा
ओन पे ताला नी होय,
क्योंकि स्वर्ग में चोर नी
रे। कोई झूठो, हत्यारो,
जादूगर, या और कोइ
दुष्ट लोग नी रे। स्वर्ग
में किसी प्रकार को कोई
पाप नी होय्।



भगवान का साथ स्वर्ग
में और अधिक आँसू नी
निकले। कभी-कभी,
भगवान का लोग इस
जीवन में बडा बडा दुख
ओन का कारण रोय।
स्वर्ग में, भगवान अपना
सभी आँसू पॉछिले।



स्वर्ग में कोई भी मृत्यु नी होय। भगवान का लोग हमेशा
प्रभु का साथ रे। न ज्यादा दुख होय, न ज्यादा रोना आय,
न कोई दुख रे। कोई बीमारी नी होय, कोई बिदाई नी होय,
कोई अंतिम संस्कार नी
होय। स्वर्ग में हर
कोई भगवान का
साथ हमेशा का
लिए खुश रे।



सबसे अच्छे तो, स्वर्ग उन लड़का और लड़की ओन (या बडा हुइ चुकिया) का लिए रे जिन्ने यीशु मसीह के अपनो उद्धारकर्ता का रूप में मानियो हो और उन्ने अपना भगवान का रूप में उनके मानियो हो। स्वर्ग में एक किताब है जिके हम लैम्ब की बुक ऑफ लाइफ बोला। या लोग ओन का नाम से भरी हुइ है।

कइ अपन जाना कि उमे किका नाम लिखिया हुआ हैं?

वी सभी लोग जो यीशु पे अपनो भरोसो रखे।

कइ अपनो नाम वहां है?

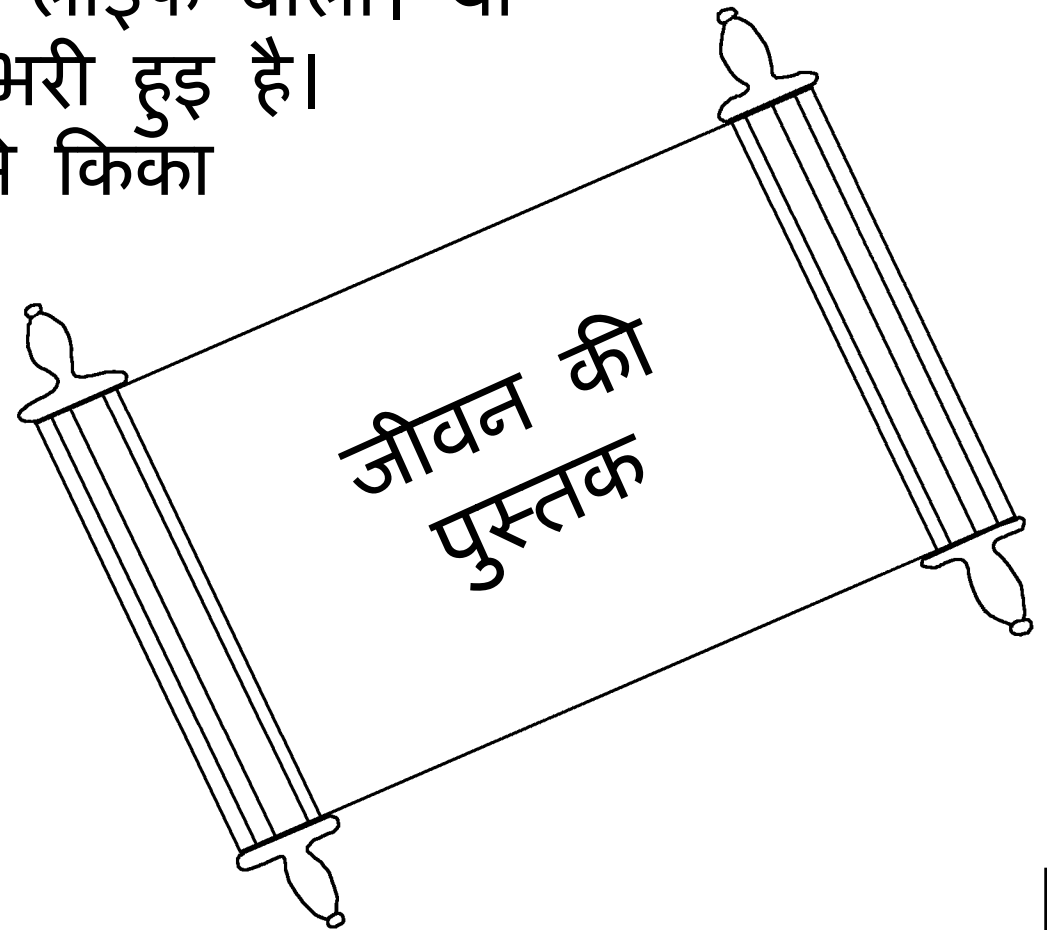

स्वर्ग का बारा में बाइबल को आखिरी शब्द एक बहुत अच्छो निमंत्रण हैं। "और आत्मा और बाकी सब कहे कि, 'आओ!'

और जो उसे सुने उ के कि उके 'आने दो!' और जो आये, उके आने दो। और जीकी केसी भी इच्छा होय, उके जीवन को पानी स्वतंत्र रूप से लेने दो।"



स्वर्ग, भगवान को सुंदर घर
बाइबल, भगवान का वचन की एक कहानी
में पायी गयी

जॉन 14; 2 कुरिन्थियों 5;
प्रकाशित वाक्य 4, 21, 22

"तमारा शब्द को प्रवेश प्रकाश करे।"
भजन 119:130



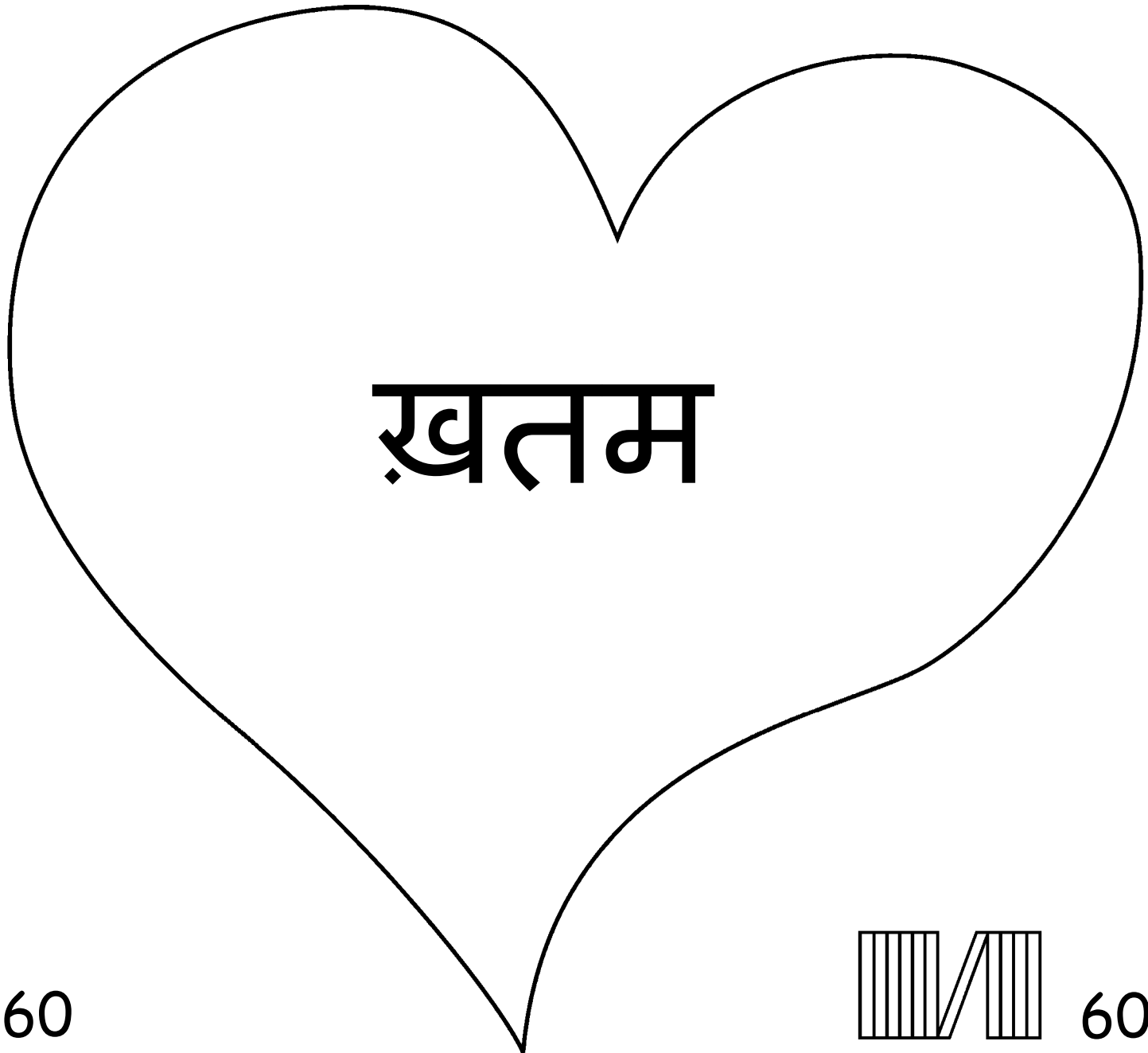

ख़तम

60

60



बाइबल की या कहानी हमारे हमारा अद्भुत भगवान का बारा
में बताये जिन्ने हमारे बनाओ है और जो चाहे कि हम उन्के जाना।

परमेश्वर जाने कि हमने बुरा काम करिया है, जिनके वि पाप बोले।
पाप की सजा मौत होय, लेकिन भगवान अपना से बहुत प्यार करे उन्ने
अपना इकलौता बेटा, यीशु, के एक क्रॉस पे मरने का लिए भेजियो और
उसे तमारा पाप ओन की सजा दी। फिर यीशु जीवन में वापस आया और
उनका घर स्वर्ग में चलि गया! अगर तम यीशु पे विश्वास करो और उन्से
अपना पाप ओन का लिये क्षमा मांगो, तो वि करेगा! वि अयेगा ओर
फिर वि तमारा अंदर रेगा ओर तम उन्का साथ रोगा हमेशा।

अगर तमारे लगे कि यो सच है, तो भगवान से यो बोलो:
प्रिय यीशु, म्हारो माननो है कि तम भगवान हो, और म्हारा पाप ओन
का लिए मर गया, और अब तम फिर से जीवित हुआ हो। कृपया म्हारा
जीवन में आओ और म्हारे म्हारा पाप ओन का लिये माफ करो, ताकि
मैं अब नयो जीवन जी सकूं और एक दिन हमेशा का लिए तम्हारा
साथ रह सकूं। तमारि बात मानने में म्हारी मदद करो और अपना
बच्चा का रूप में तमारा लिए जीने दो। तथास्तु।

बाइबल पडो और हर दिन भगवान का साथ बात करो! जॉन 3:16

