

## Howan 14

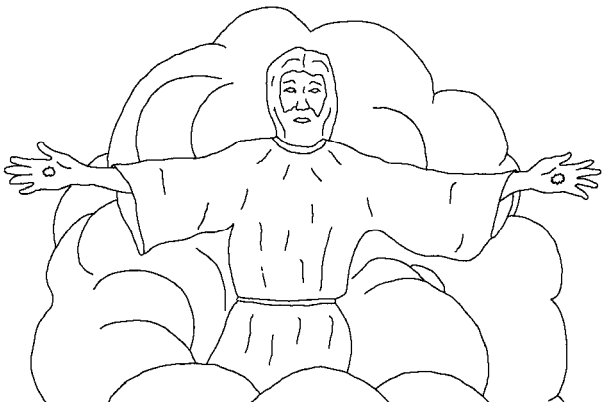

Indogangan ni Hisos pagpanaba ka toong mga sinarigan nagalaong nga diri kamo magkawied. Hinoa magsarig kamo ka Diyos daw kanao. Daked ka Ama nao haloag gazed iton. Kamhan ankaro hao dazaw an-andam hao ka kamazong hel-anan.



Kon diri kon matood ini diri gazed hao maglaong kamazo. Pagkakamhan nao pag-andam ka kamazong hel-anan ambalik hao ngarini kay pan-ibahen di kamo dazaw magakatibe kita daked.

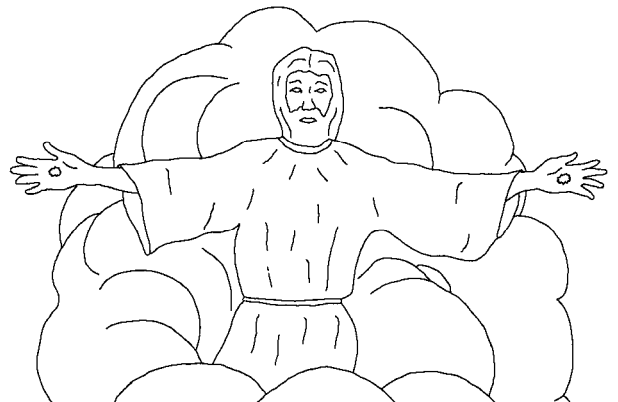

Na, hao nga si Howan ani ya lomon mazo dizan kan Kristo. Kan Kristo di kita agon mag-anika ya kahintang ta kay awazen kita na

mga tao nga wara magsakop kan Hisos. Kita disab ya magahari

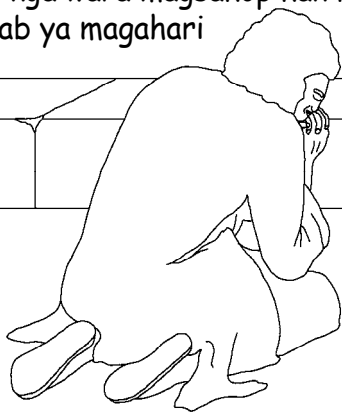

iba kan Hisos kay-an ka pagkahari naiza ka bag-ong kalibotan.

3

Agon mag-anget kita ka mga kalised koman. Na, indara hao ngaro ka poro-poro ani ngaran ya Patmo. Kamhan napiriso hao doru kay

minpanan-og hao ka mga tao ka sindo na Diyos nga impanan-ogan

ni Hisos kanao.



4

Kamhan inpakandaked hao na Madazaw nga Ispirito nga garing ka Diyos. Kamhan nakitan nao matood ya lo-toanan na hari daw ya isa nga nagalo-to dizan kaiton.

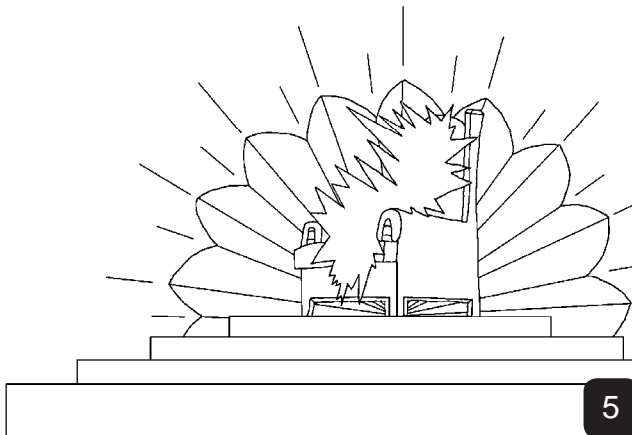

5

Kamhan nabatian nao ya pagkanta na tanan mga taga langit daw taga kalibotan daw taga dagat daw ya mga tao nga patay di. Intibe niran pagkanta nagalaong nga madazaw iza nga nagalo-to nga nagapatenga daw ya Nati na Karniro. Kamhan siran ya intahod daw insaza nami. Siran ya labaw ka gahem kawanihen ka.

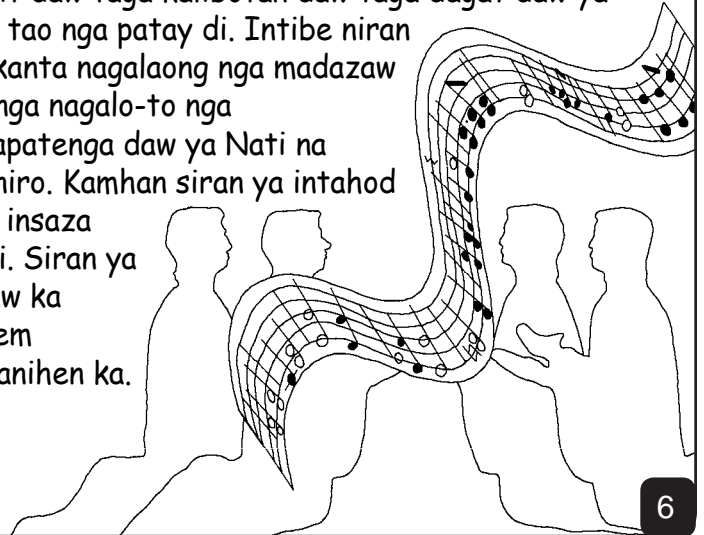

6

Kamhan nakitan nao ya bag-ong siyodad na Diyos ani ngaran ya bag-ong Hirosalem nga ipatonton na Diyos garing daked ka langit. Madazaw selengan singed ka kadazaw na asawhenen nga in-andam nga magaganasen nga magazong bado.

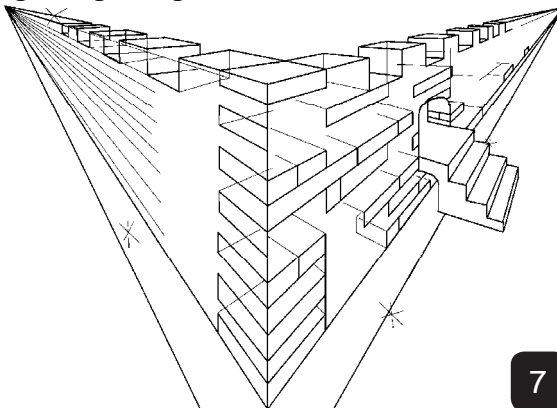

7

Kamhan nabatian nao ya mabaskeg nga saba dizan ka lo-toanan na Diyos nagalaong nga selengan mo kay ya hel-anan na Diyos baba di iton koman ka mga tao kay magahela di iza pagkatibe kaniran nga toong kasakopan. Kamhan iza ya kanirang iba daw ya kanirang hawagenen.

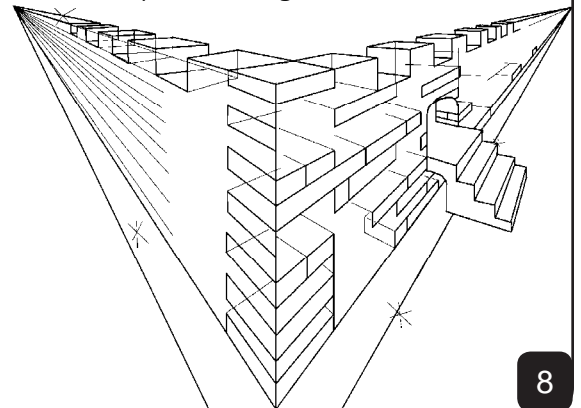

8

Pagkakamhan kaiza ya sapa nga makahatag ka tao ka kinabohi nga diri mawara kawanihen ka ani ya inpakita na taga langit kanao. Nagalatì iton daw mingaring ka lo-toanan na Diyos daw ya Nati na Karniro.

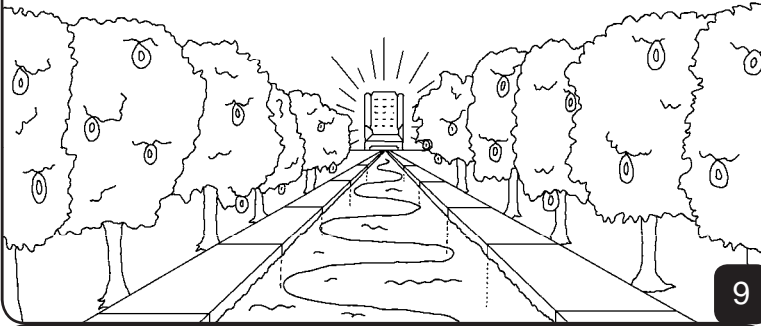

Kamhan waray kinahanglan ka kapawa na sega daw bolan kay ya kalatì na Diyos ani ya makapawa ka siyodad. Seghan disab iton na Nati na Karniro.

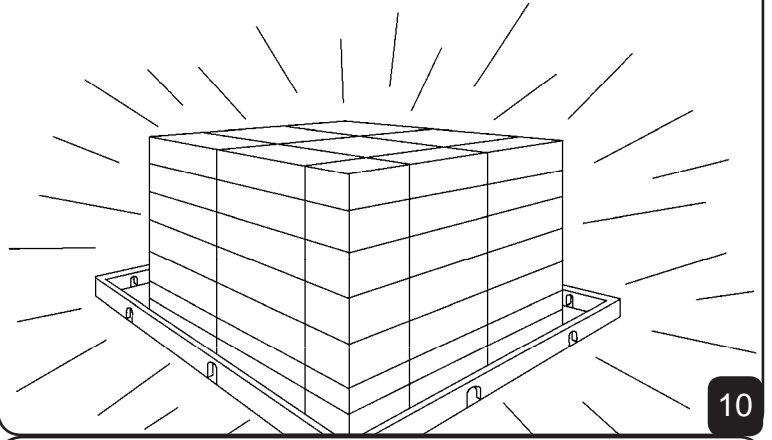

Kamhan bisan ono nga maonga diri iton makaseled ka siyodad. Ya mga maonga nga tao daw ya mga bakaken diri siran makaseled.

Kamhan ya mga tao nga inlista di ya kanirang ngaran dizan ka libro na Nati na Karniro nga listahan ka ngaran na mga tao nga mahatagan ka kinabohi kawanihen ka, siran gazed ya makaseled ka siyodad na Diyos.

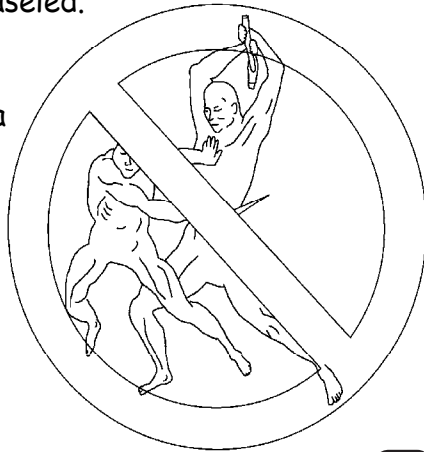

Pahidan sab naiza ya kanirang mga loha. Kamhan diri siran anhaza pag-isab kay diri di mapatay ya tao. Kamhan di ya bisan ono nga makapakawied ka tao daw bisan ono ya kasakit kay ya daan kahimtang na mga tao kamhan di iton.



Waray maonga nga makaazi dizan ka siyodad. Kamhan may lo-toanan na Diyos daw ya Nati na Karniro dizan ka siyodad kay siran ya nagahari. Kamhan magasazaen ya Diyos na toong mga sinogo. Makakita siran ka toong bayho. Kamhan ya toong ngaran isoyat dizan ka kanirang bayho.



Kamhan nakitan di nao ya mga tao nga nabohi pagbalik garing ka lebeng. Bisin mga dato, bisin mga pobri nagatindog sirang tanan dizan ka pag-atobang na lo-toanan. Kamhan inbeklad ya mga libro. Kamhan may isa pen nga libro nga inbeklad nga listahan ka mga ngaran na tao nga mahatagan ka kinabohi nga diri mawara. Kamhan ya mga tao nga nabohi pagbalik garing ka lebeng inhokman ya kada isa kaniran angay ka kanirang mga hininang.

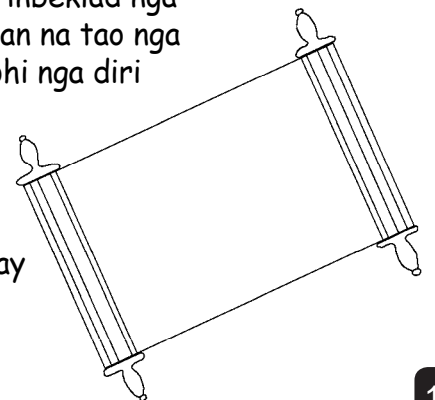

Kay dizan ka mga libro insoyat daan ya kanirang mga hininang ka bohi ka siran dini ka kalibotan. Intimbag matood ya bisan sin-o nga tao dizan ka inpirno kon wara maglista ya toong ngaran dizan ka libro nga listahanan ka mga ngaran na mga tao nga mahatagan ka kinabohi nga diri mawara.

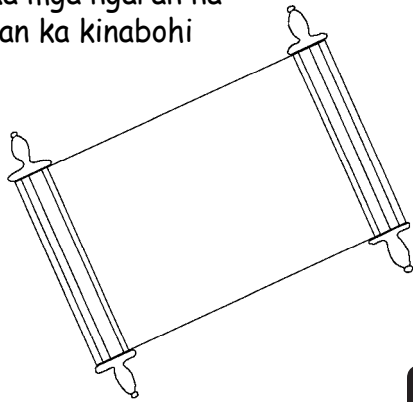

15

Kamo nga mga in-ohaw nga tao daw ya mga naazak pag-inem, dali kamo ngarini kay mag-inem di kamo ka sapa nga waray bazad. Pamolinged ini nga tagan kamo ka kinabohi nga diri mawara kawanihen ka.



16

Ya Madazaw nga Ispirito nga garing ka Diyos daw ya mga kasakopan ni Hisos minhawag siran ka tanan mga tao nga dali kamo ngarini! Kamhan bisan sin-o ya mintoo anhawag sab iza ka mga iba pen nga tao nga somakop kamo kan Hisos!



17

Kay dakola gazed ya kalooy na Diyos ka tanan mga tao. Kamhan intagan naiza ka toong bogtong Maanak dazaw bisan sin-o ya antoo kanangiza diri madara ngaro ka inpirno basta tagan iza hinoa ka bag-ong kinabohi nga diri mawara.

60

60

18

Roma 3:23

Kay dizan ka pagseleng na Diyos salaan ya bisan sin-o nga taohana. Kay ya batasan na tanan mga tao kolang iton ka batasan nga naazakan na Diyos.

Roma 6:23

Ya bales ka pagpakasala ani ya kamatazen nga waray kinateban. Basta kay ya hatag na Diyos ani ya bag-ong kinabohi nga diri mawara kon ansakop ya tao kan Hiso Kristo nga kantung Ginoo.

Hibriyo 9:27

Kinahanglan mapatay naa ka isa ya tagsa tagsa nga tao kamhan hokman iza na Diyos.

19

Ipiso 2:8,9 Kamhan diri kon garing ka inhinang nita ya pagkalibri ka silot basta kay ya Diyos ani ya mintabang ka paglibri kanta pinaazi ka pagtoo nita kan Kristo. Hatag gazed iton na Diyos. Kamhan diri mahimo ya pagpagarbo na bisan sin-o nga tao kay waray mahimo naiza ka paglibri ka toong kaogaringen ka silot nga inpahamtang na Diyos ka toong mga sala.

Roma 10:9,10 Kay kon anpanaba iko ka mga iba mo nga nagalaong nga si Hiso Kristo ani ya matood nga Diyos, kon antoo iko nga minbohi ya Diyos kan Kristo pagbalik garing ka lebung, malibri iko ka silot ka kanmong mga sala. Kay ya tao nga mintoo kan Kristo nakawa di matood ya toong mga sala. Kamhan dizan ka pagseleng na Diyos matadeng di iza. Kamhan ya tao nga minpanaba nga si Kristo ani ya matood nga Diyos nalibri di matood iton nga tao ka silot ka toong mga sala.

20

Howan 3:16,17 Kay dakola gazed ya kalooy na Diyos ka tanan mga tao. Kamhan intagan naiza ka toong bogtong Maanak dazaw bisan sin-o ya antoo kanangiza diri madara ngaro ka impirno basta tagan iza hinoa ka bag-ong kinabohi nga diri mawara. Kay wara ipadara na Diyos ya toong Maanak dini ka kalibotan dazaw silotan ya mga tao. Hinoa tabangan naiza siran dazaw malibri siran kaiton nga silot.

1 Howan 5:11-13 Kamhan wani ya panan-og na Diyos kanta nga intagan kita naiza ka bag-ong kinabohi nga diri mawara. Garing ka toong Maanak ini nga kinabohi. Bisin sin-o ya mindawat ka Maanak na Diyos intagan iza ka bag-ong kinabohi nga diri mawara. Bisin sin-o ya wara magdawat ka Diyos wara iza tagi ka bag-ong kinabohi nga diri mawara. Minsoyat hao kamazo nga mga mintoo ka ngaran na Maanak na Diyos dazaw mahagdam kamo nga may bag-ong kinabohi mazo nga diri mawara.

21

Howan 14; 2 Korinto 5; Inpakita 4, 21, 22

Storyline by: Edward D. Hughes

Illustrated by: Lazarus, Alastair Paterson

Adapted by: Sarah S.

Mamanwa NT (mmn) © 1982, Wycliffe Bible Translators, Inc. All rights reserved.

<https://www.bible.com/ur/bible/1327/MAT.1>

©2025 Bible for Children, Inc.

[www.M1914.org](http://www.M1914.org)      [www.bibleforchildren.org](http://www.bibleforchildren.org)

22