

बालबालिकाका लागि बाइबल
को प्रस्तुती

स्वर्ग, परमेश्वरको
मनमोहक
घर

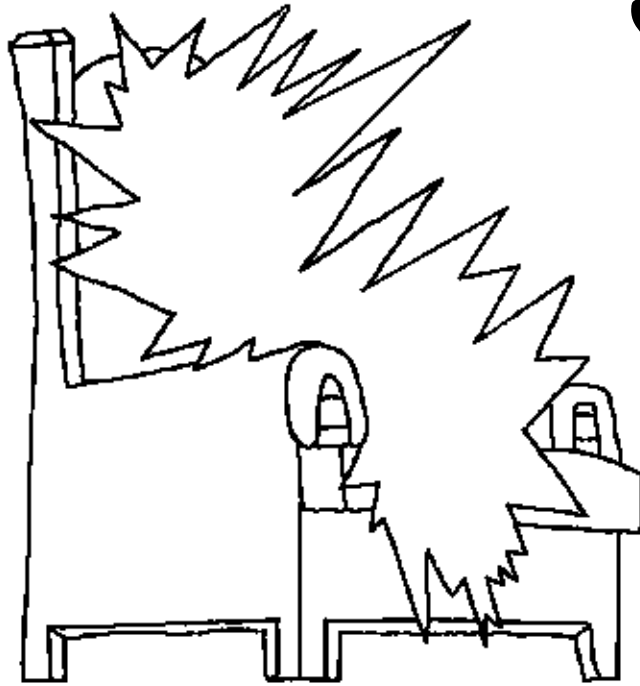

लेखन: Edward Hughes

चित्र: Lazarus

संयोजन: Sarah S.

अनुवाद: B.K. Shrestha

प्रकाशक: Bible for Children
www.M1914.org

BFC
PO Box 3
Winnipeg, MB R3C 2G1
Canada

©2011 Bible for Children, Inc.

अनुमतिपत्र: यो कथा सित्तैमा वितरण गर्नको निम्ति मात्र प्रतिलिपि गर्न वा
छापन अनुमति दिइएको छ तर बिक्रीका लागि होइन ।



पृथ्वीमा रहनुहुँदा प्रभु येशूले आफ्ना चेलाहरूलाई स्वर्गको बारेमा
बताउनुभयो । उहाँले यसलाई “मेरा पिताको घर” भन्नुभयो र त्यहाँ
धेरैवटा महलहरू छन् भनी भन्नुभयो । महल
भनेको विशाल, सुन्दर घर हो । स्वर्ग
संसारको कुनै पनि घरभन्दा
ठूलो र सुन्दर हुन्छ ।

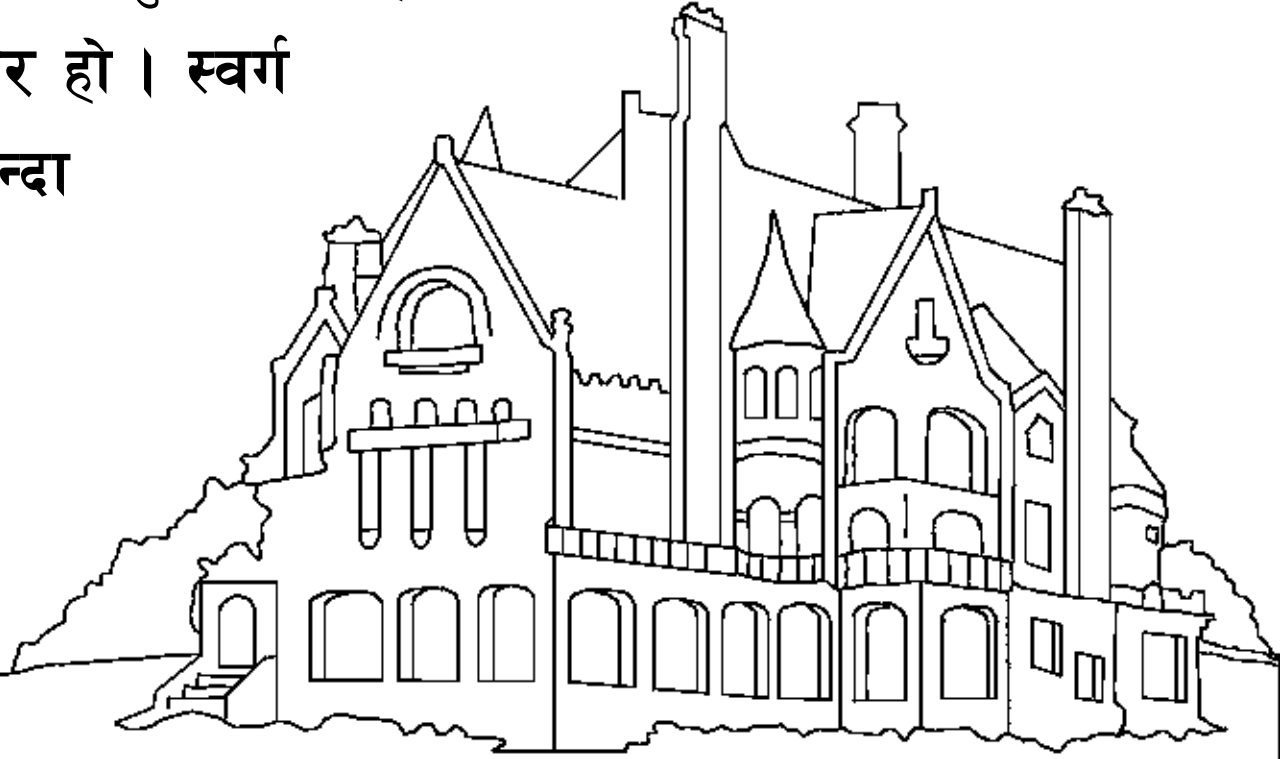

प्रभु येशूले भन्नुभयो, “म तिमीहरूका निम्ति ठाउँ तयार पार्न जान्छु । अनि म गएँ र तिमीहरूका निम्ति ठाउँ तयार पारौँ भने म तिमीहरूलाई लिन फेरि आउनेछु ।” मरेकाहरूबाट पुनः जीवित हुनुभएपछि प्रभु येशू स्वर्ग जानुभयो । उहाँका चेलाहरूले हेर्दैगर्दा प्रभु येशू माथि उचालिनुभयो र एउटा बादलले उहाँलाई तिमीहरूका

नजरबाट

लुकाइलगयो ।

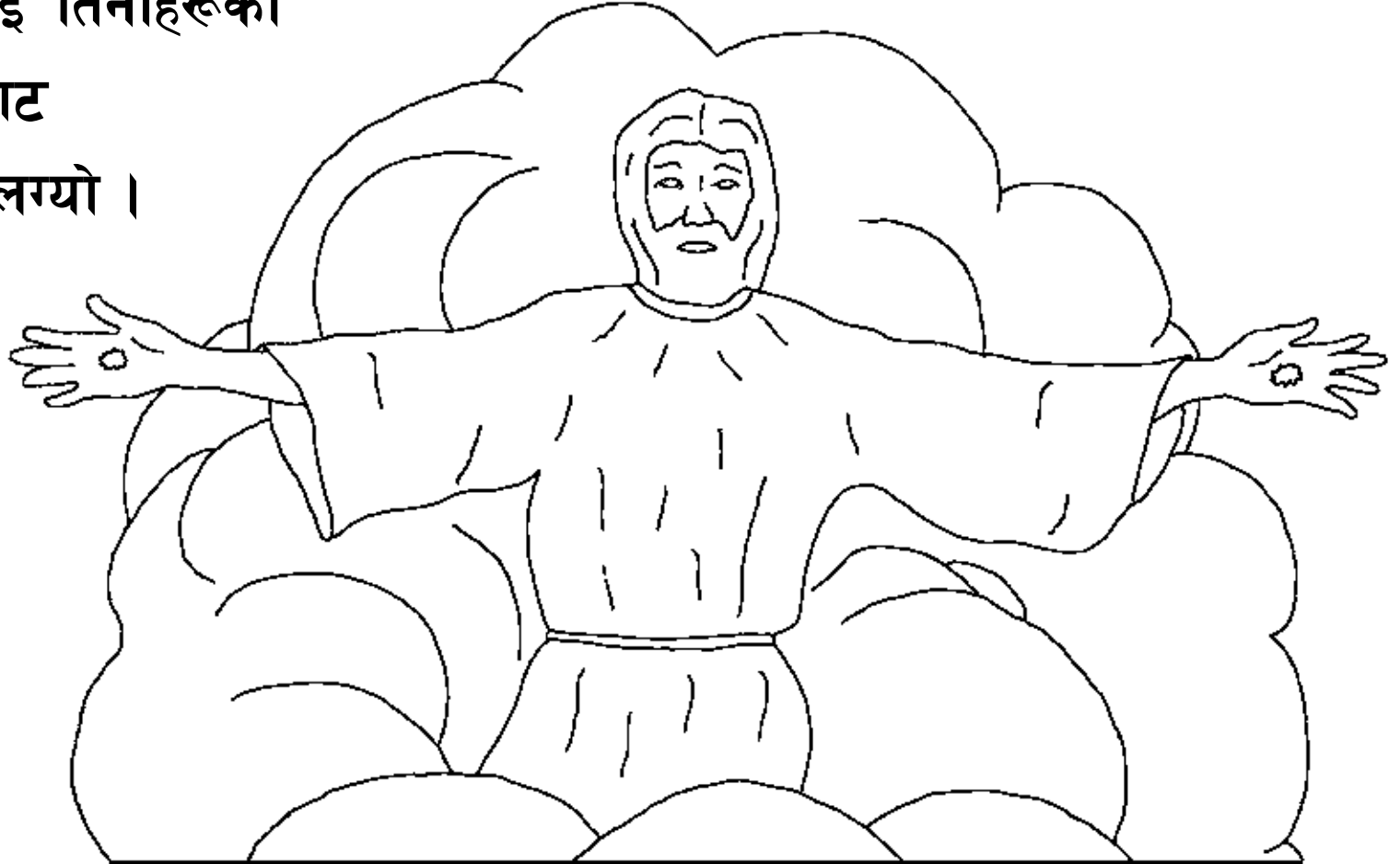

तबदेखि क्रिश्चियनहरूले प्रभु येशूको त्यही प्रतिज्ञा सम्भेका छन् -
तिनीहरूलाई लिन उहाँ फेरि आउनुहुन्छ । उहाँ नचिताइएको समयमा
अचानक आउनुहुन्छ भनी प्रभु येशूले भन्नुभयो । तर उहाँ

आउनुभन्दा अगाडि मर्ने क्रिश्चियनहरूलाई
के हुन्छ त ? तिनीहरू सीधै प्रभु येशूसँग

रहनलाई जान्छन् भनी बाइबल

भन्छ । शरीरमा नरहनु

भनेको प्रभुसँग रहनु हो ।

प्रभुसँग

रहनुभएका



बाइबलको अन्तिम पुस्तक प्रकाशको पुस्तकले स्वर्ग कति सुन्दर छ
भनी हामीलाई भन्छ । सबैभन्दा सुन्दर कुरा त के भने, स्वर्ग
परमेश्वरको घर हो । परमेश्वर
जताततै हुनुहुन्छ तर
उहाँको सिंहासन
स्वर्गमा छ ।

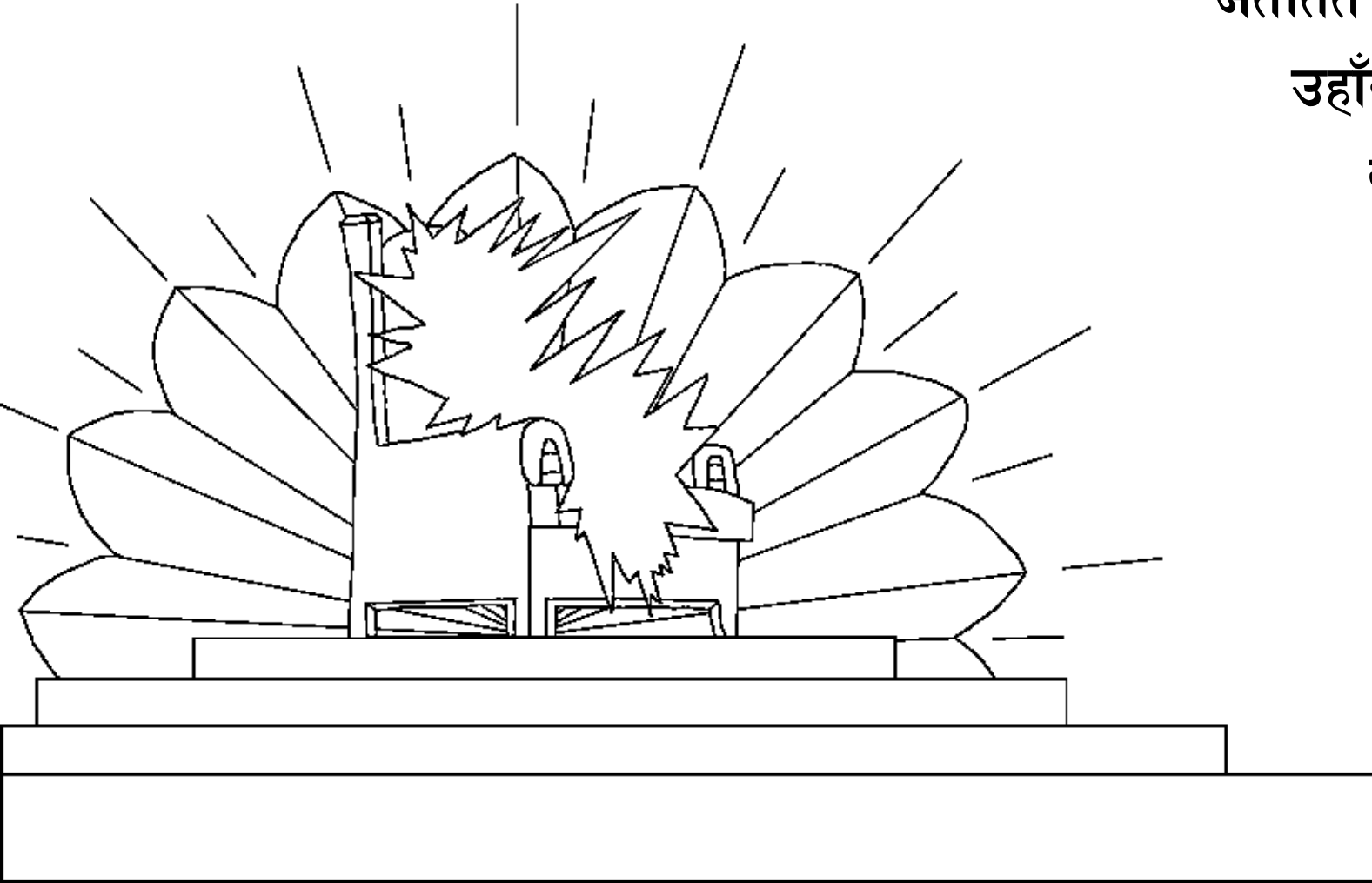

स्वर्गदूतहरू र अन्य स्वर्गीय प्राणीहरूले
स्वर्गमा परमेश्वरको आराधना गर्छन् ।
मरेर स्वर्ग गएका परमेश्वरका सबै
जनहरूले पनि त्यसो नै गर्छन् ।
तिनीहरूले परमेश्वरको प्रशंसाका
विशेष भजनहरू
गाउँछन् ।

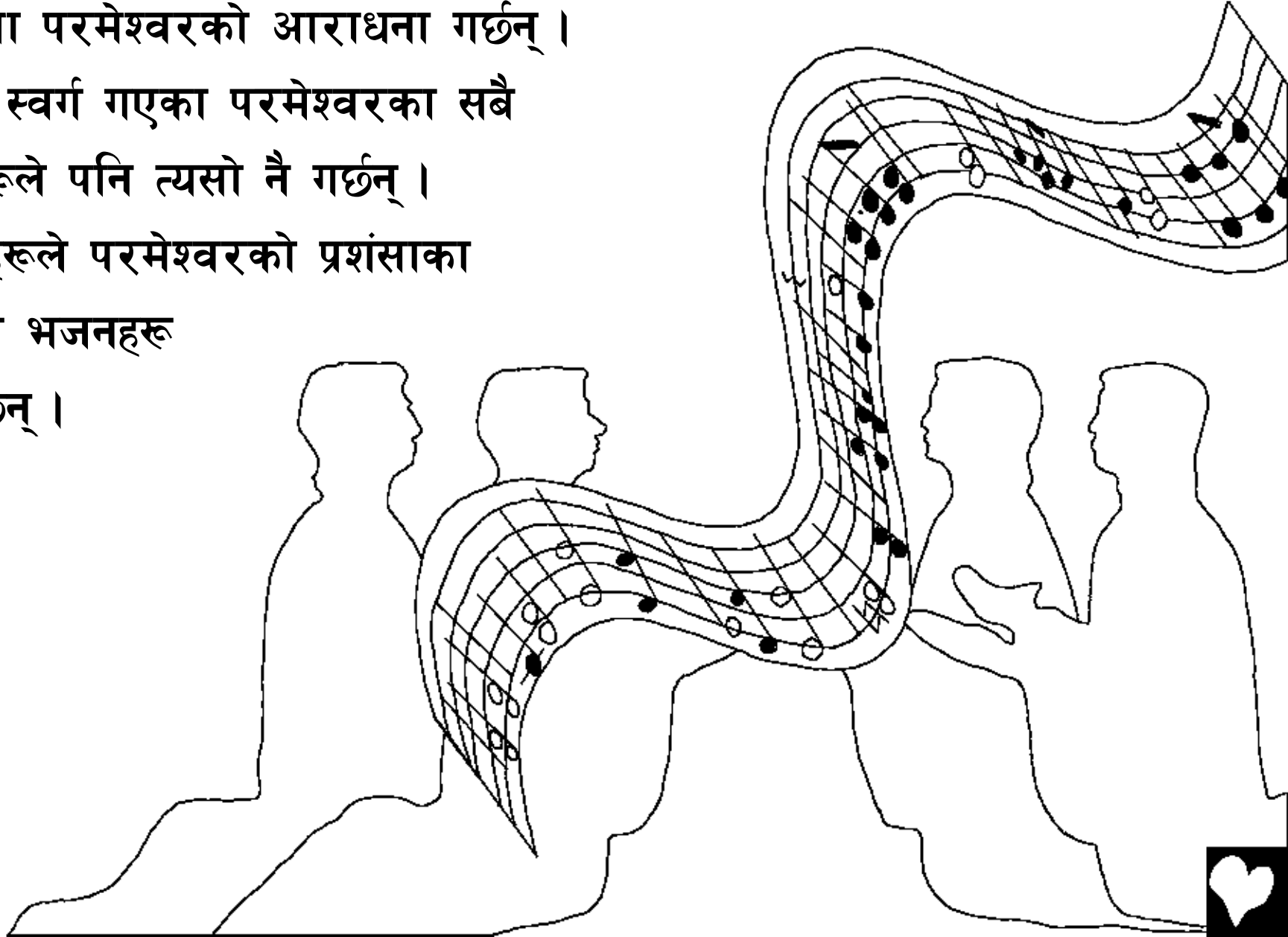

तिनीहरूले गाउने एउटा भजनका केही शब्दहरू यस प्रकार छन्:
तपाईं योग्यका हुनुहुन्छ किनकि आफ्नै रगतद्वारा
तपाईंले हरेक कुल, भाषा, मानिस र
जातिबाट हामीलाई परमेश्वरका निम्ति
किनेर छुटाउनुभएको छ अनि हामीलाई
हाम्रा परमेश्वरका
निम्ति राजाहरू
र पूजाहारीहरू
बनाउनुभएको
छ । (प्रकाश ५:९)

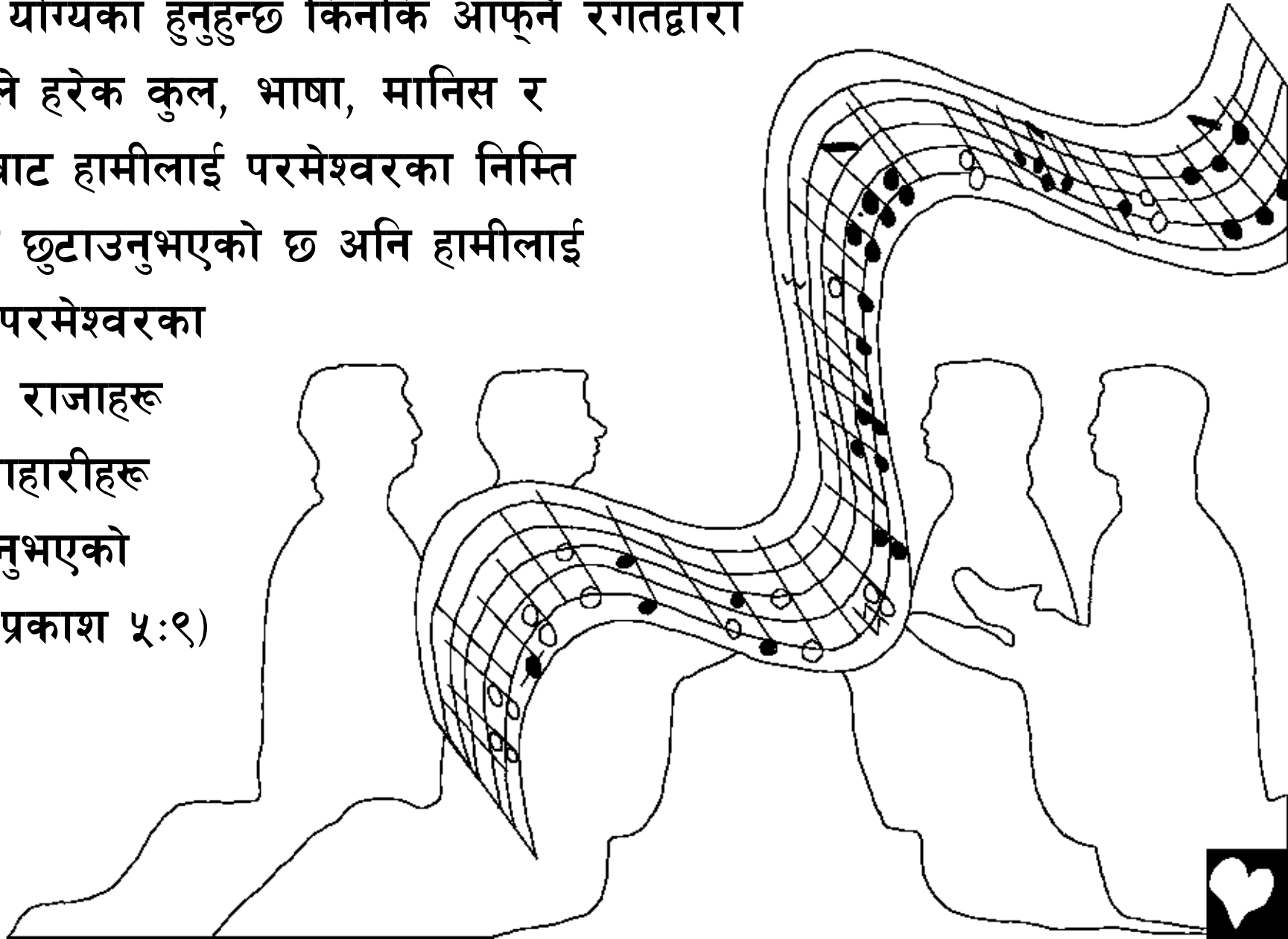

बाइबलका सबैभन्दा अन्तिम पृष्ठहरूले स्वर्गलाई “नयाँ यरूशलेम” भनी
व्याख्या गर्छन् । यो अति अग्लो पर्खालले घेरिएको अत्यन्त विशाल हुन्छ ।
यसको पर्खाल स्फटिकजत्तिकै पारदर्शी मणीहरूले बनेको हुन्छ । उक्त
पर्खालको जग आकर्षक तथा चम्किने रत्नहरू र अमूल्य पत्थरहरूले
ढाकिएको हुन्छ ।

सहरको
हरेक ढोका
एउटा सिङ्गै
विशाल मणीले
बनेको हुन्छ !

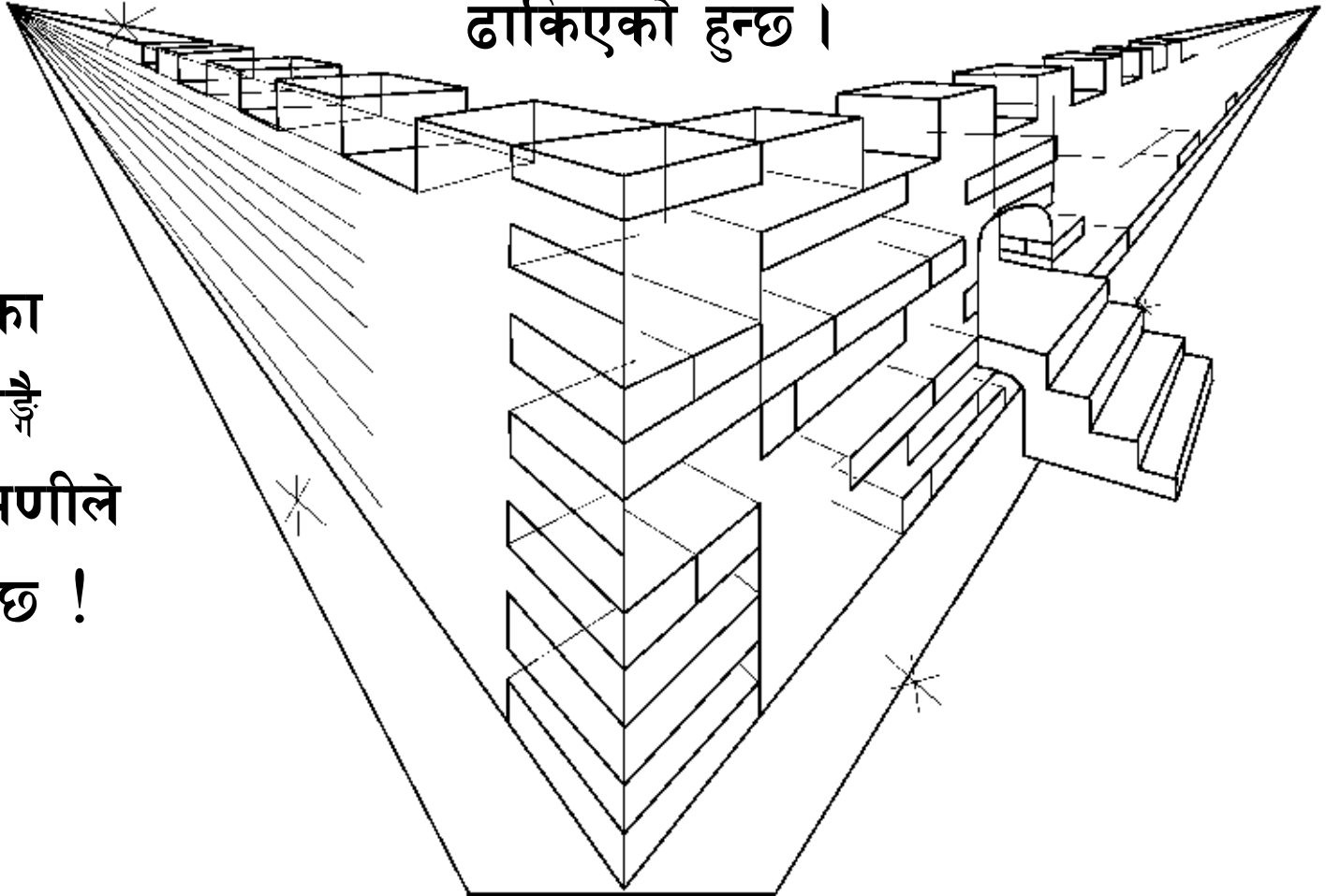

ती विशाल मणीले बनेका ढोकाहरू कहिल्यै बन्द हुँदैनन् । भित्र जाऔं
र वरिपरि हेरौं त....आहा ! स्वर्ग भित्रपट्टि त भन्नु सुन्दर हुन्छ ।
पारदर्शी सिसाजस्तै शुद्ध सुनले सहर बनेको हुन्छ । सडकहरूसमेत
सुनले बनेका हुन्छन् ।



परमेश्वरको सिंहासनदेखि जीवनको पानीको सुन्दर, कन्चन नदी बग्छ ।
उक्त नदीका दुवैपट्टि जीवनको रूख हुन्छ जुन सर्वप्रथम अदनको बगैंचामा
पाइएको थियो । यो रूख अत्यन्त विशेष हुन्छ । यसले हरेक महिना
भिन्दाभिन्दै गरी बाह्र किसिमका फल फलाउँछ । अनि जीवनको रूखका
पातहरू जातिहरूलाई निको पार्नका निम्ति हुन् ।

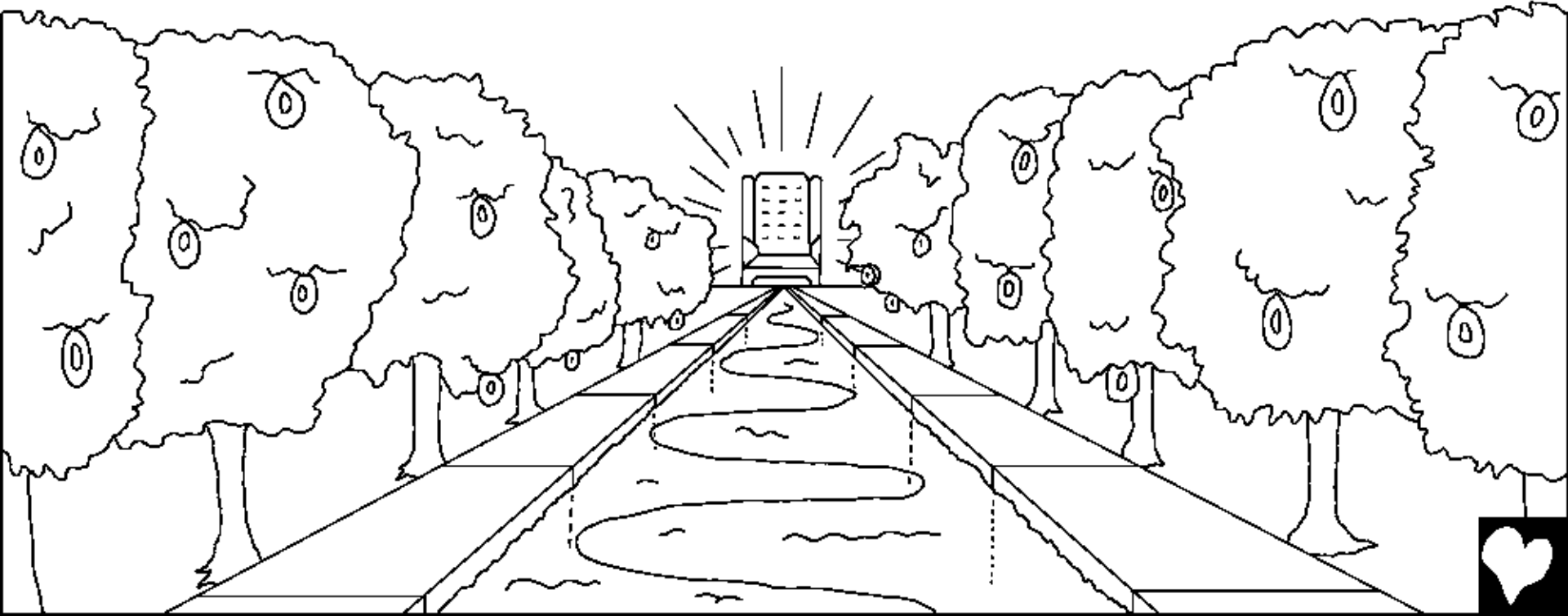

स्वर्गमा उज्यालो दिनको लागि घाम वा जुन चाहिँदैन । परमेश्वरकै महिमाले त्यसलाई अचम्भको ज्योतिले भरिछ । त्यहाँ कहिल्यै रात पर्दैन ।

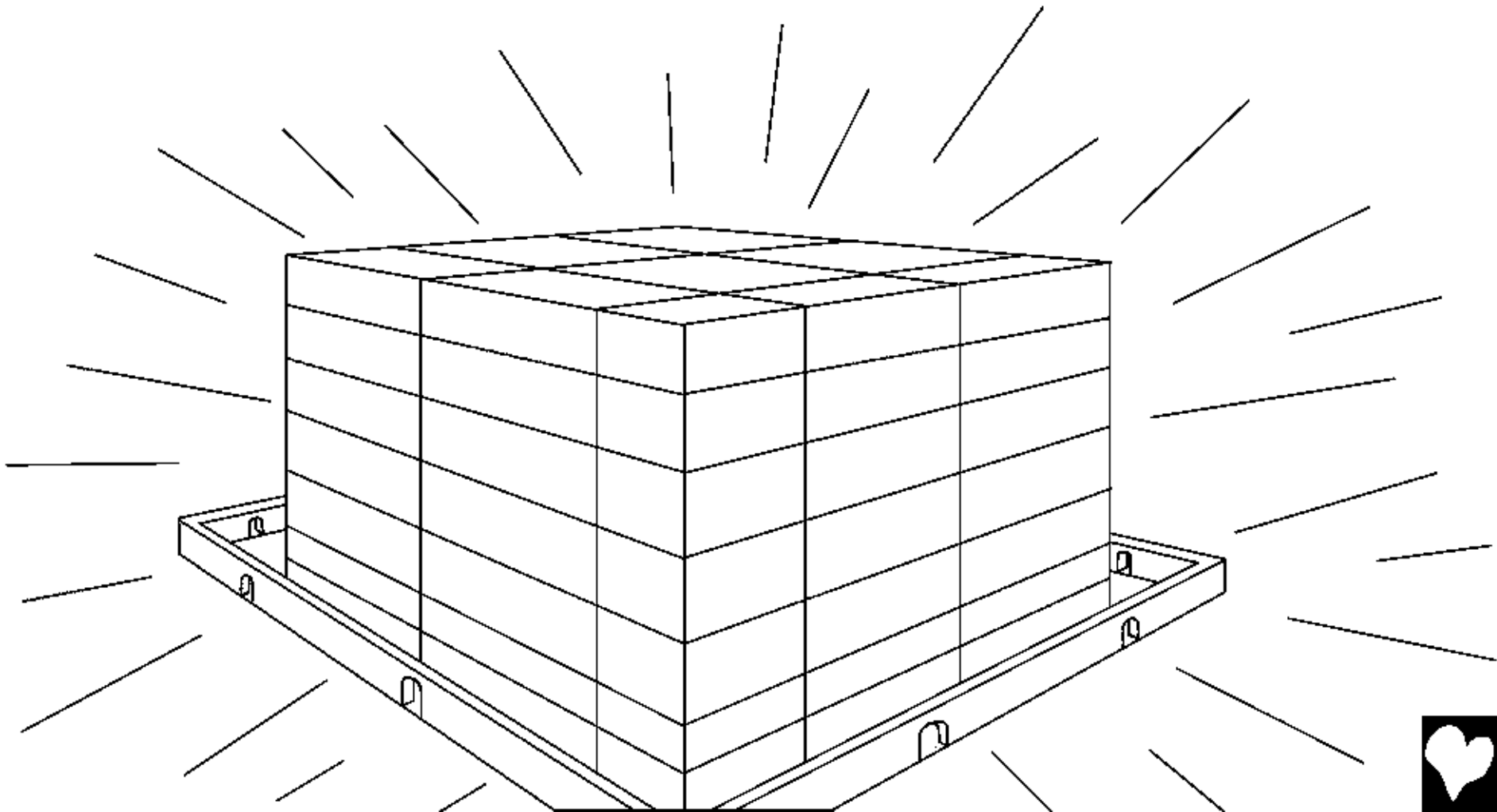

स्वर्गका जनावरहरूसमेत भिन्दै हुन्छन् । ती सबै अनुशासित र मित्रवत हुन्छन् । ब्वाँसा र थुमाहरू सँगै चर्छन् । बलिया सिंहहरूले गोरुले भैं पराल खाइरहेका हुन्छन् । परमप्रभु भन्नुहुन्छ, “तिनीहरूले मेरा सबै पवित्र पर्वतमा न त केही हानि न नोक्सानी गर्नेछन् ।”

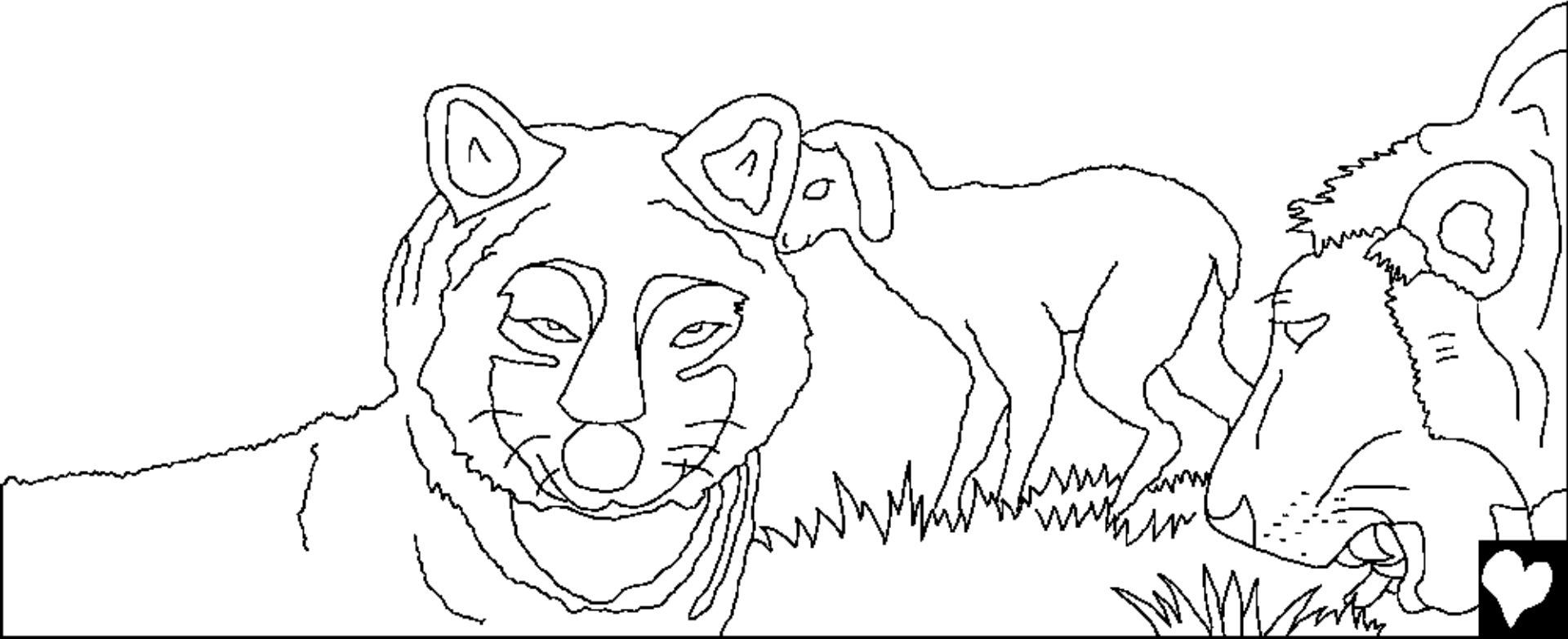

वरिपरि हेर्दा स्वर्गमा केही कुरा नभएका हामीलाई थाहा हुन्छ । क्रोधका कुनै पनि शब्दहरू कहिल्यै पनि सुनिँदैनन् । कसैले पनि भगडा गर्दैन वा कोही पनि स्वार्थी हुँदैन । ढोकाहरूमा ताल्चा

हुँदैन किनभने स्वर्गमा

चोरहरू हुँदैनन् ।

त्यहाँ ढँटुवाहरू,

हत्याराहरू,

तन्त्रमन्त्र

गर्नेहरू

वा अन्य

दुष्ट मानिसहरू

हुँदैनन् । स्वर्गमा कुनै

किसिमको पनि पाप हुँदैन ।



परमेश्वर वास गर्नुहुने स्वर्गमा आँसु हुँदैन ।
कहिलेकाहीं यो जीवनका विशाल कष्टहरूको
कारण परमेश्वरका जनहरू रुनेछन् । स्वर्गमा
परमेश्वरले सबै आँसु पुछिदिनुहुनेछ ।



स्वर्गमा मृत्यु पनि हुँदैन । परमेश्वरका जनहरू सदासर्वदा
परमप्रभुसँग रहनेछन् । त्यहाँ कष्ट, रोदन, पीडा हुँदैन ।
रोग, बिछोड, मृत्यु हुँदैन । स्वर्गमा
सबैजना परमेश्वरसँगै
सदासर्वदा खुसी
हुन्छन् ।



सबैभन्दा उत्तम कुरा, स्वर्ग ती बालबालिकाका
लागि (र वयस्कहरूका लागि पनि) हो जसले
येशू ख्रीष्टलाई आफ्ना मुक्तिदाता भनी विश्वास
गरेका छन् र उहाँलाई आफ्ना प्रभु
भनी उहाँको आज्ञा पालन
गरेका छन् ।

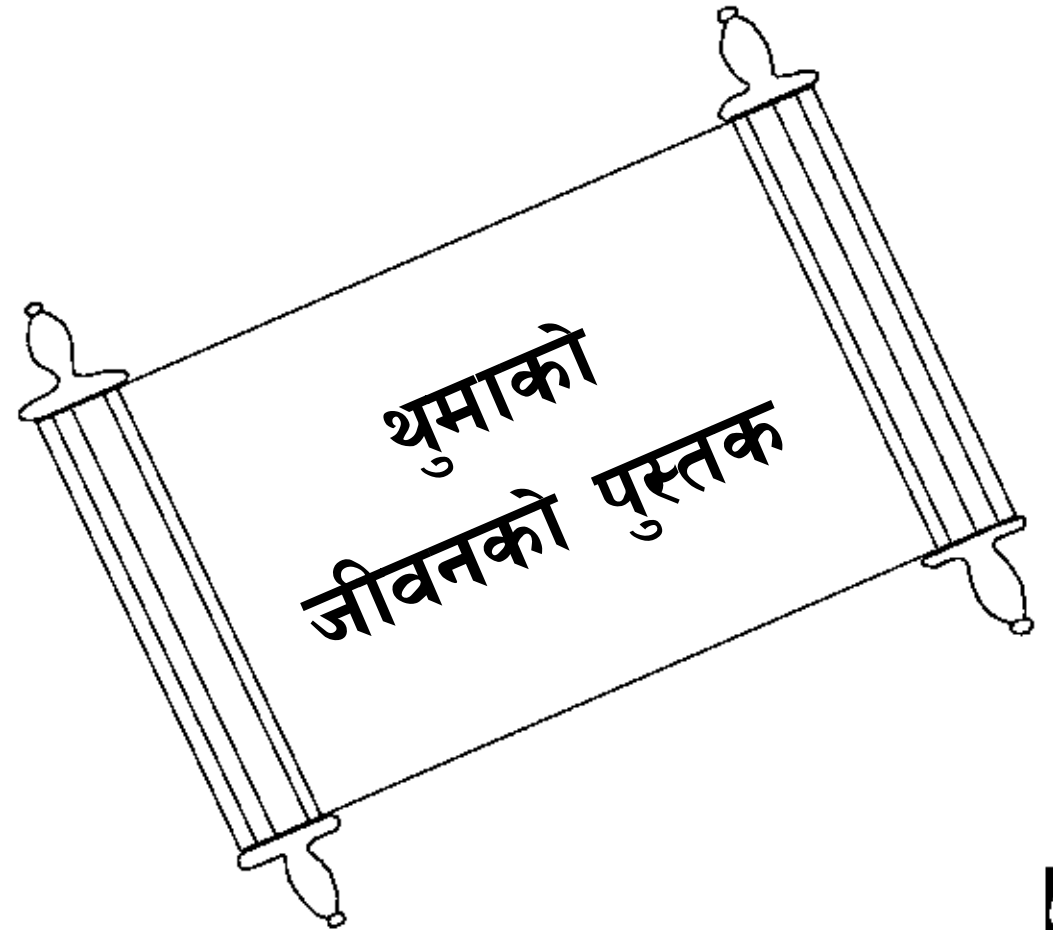

स्वर्गमा एउटा पुस्तक हुन्छ जसको नाम थुमाको
जीवनको पुस्तक हो । यसमा मानिसहरूका नाम
लेखिएको हुन्छ । त्यहाँ कसकसको नाम लेखिएको
छ भन्ने के तिमीलाई थाहा छ ? प्रभु येशूमाथि
भरोसा गर्ने सबै मानिसहरूका नाम ।
के तिम्रो नाम त्यहाँ छ ?

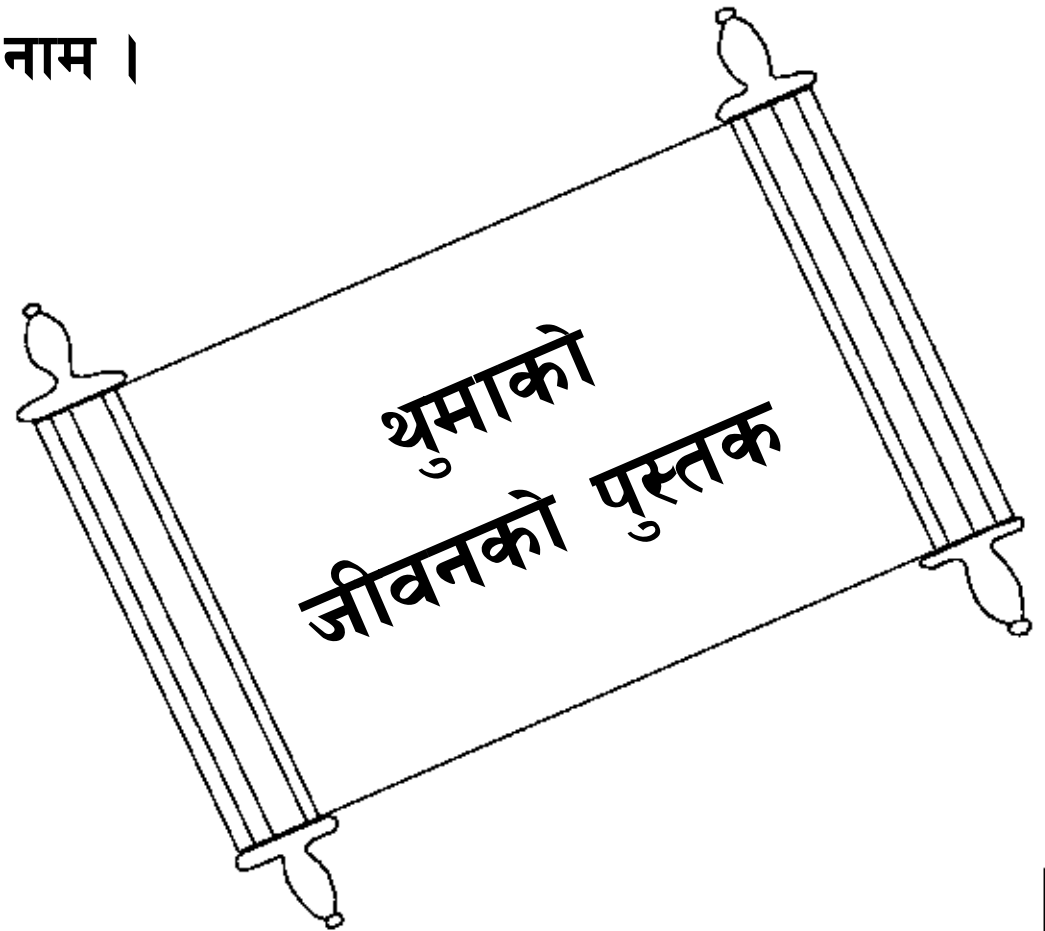

स्वर्गको बारेमा बाइबलले भनेका अन्तिम शब्दहरू एउटा अति सुन्दर निम्तो हुन् । “अनि आत्मा र दुलही भन्नुहुन्छ: ‘आओ !’ अनि जसले सुन्छ, उसले भनोस्: ‘आओ !’ अनि जो तिर्खाउँछ, ऊ आओस् । अनि जसले चाहन्छ, उसले सित्तैमा जीवनको पानी लेओस् ।”



स्वर्ग, परमेश्वरको मनमोहक घर

परमेश्वरको वचन बाइबलबाट लिइएको कथा

जुन

यूहन्ना १४, २ कोरिन्थी ५, प्रकाश ४, २१, २२

मा पाइन्छ

“तपाईंका वचनको व्याख्याले ज्योति प्रदान गर्छ ।”

भजनसंग्रह ११९:१३०



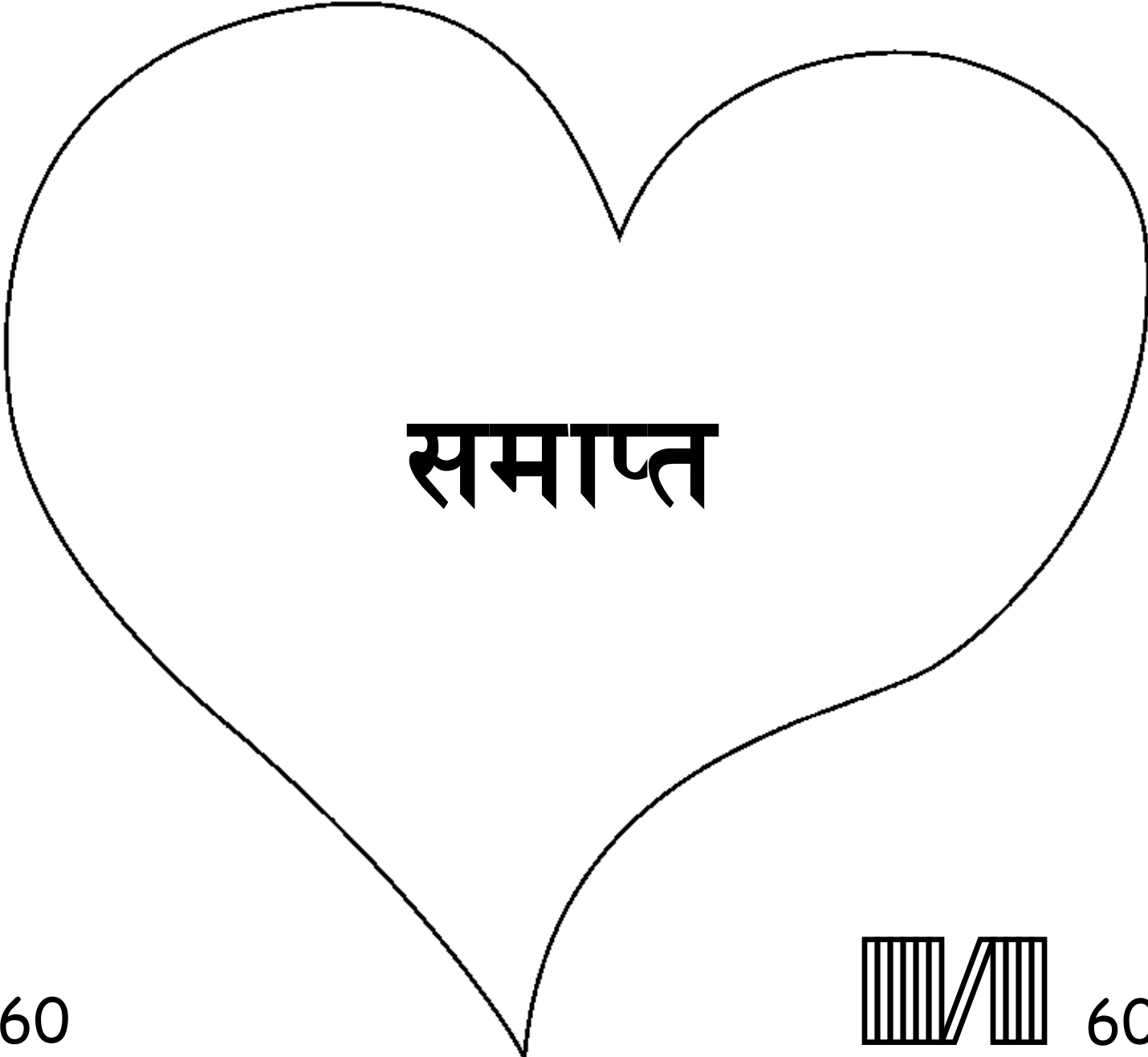

समाप्त

60

60



बाइबलको यो कथाले हाम्रा अद्भूत परमेश्वरको बारेमा बताउँदछ जसले हामीलाई बनाउनुभयो । तिमीले उहाँलाई चिन भन्ने उहाँ चाहनुहुन्छ ।

हामीले खराब कामहरू गरेका छौं भन्ने परमेश्वर जान्नुहुन्छ जसलाई उहाँ पाप भन्नुहुन्छ । पापको सजाय मृत्यु हो, तर परमेश्वरले तिमीलाई यति धेरै प्रेम गर्नुहुन्छ कि तिम्रा पापको निम्ति क्रूसमा मरेर सजाय भोग्न उहाँले आफ्ना एकमात्र पुत्र येशूलाई पठाउनुभयो । त्यसपछि प्रभु येशू फेरि जीवित हुनुभयो र स्वर्गको आफ्नो घरमा जानुभयो ! यदि तिमीले प्रभु येशूमा विश्वास गर्छौ र तिम्रा पापहरू क्षमा गरिदिन उहाँसँग बिन्ती गर्छौ भने उहाँले तिमीलाई क्षमा गर्नुहुनेछ ! अनि उहाँ तिमीभित्र आएर वास गर्नुहुन्छ र तिमी सधैंभरि उहाँसँगै बस्नेछौ ।

यदि तिमी यो कुरा साँचो हो भनी विश्वास गर्छौ भने परमेश्वरलाई यसो भनः
प्यारो प्रभु येशू, तपाईं परमेश्वर हुनुहुन्छ, मेरा पापहरूको निम्ति मर्न तपाईं मानिस बन्नुभयो र अहिले फेरि जीवित हुनुभएको छ भनी म विश्वास गर्दछु । कृपा गरी मेरो जीवनमा आउनुहोस् र मेरा पापहरू क्षमा गर्नुहोस् ताकि मैले अहिले नयाँ जीवन पाउन र सधैंभरि तपाईंसँग बस्न सकूँ । तपाईंको आज्ञा पालन गर्न र तपाईंको सन्तान भएर तपाईंको निम्ति जिउन मलाई सहायता गर्नुहोस् । आमेन ।

दिनहुँ बाइबल पढ र परमेश्वरसँग कुराकानी गर ! यूहन्ना ३:१६

