

बालबालिकाका लागि बाइबल
को प्रस्तुती

स्वर्ग, परमेश्वरको
मनमोहक
घर

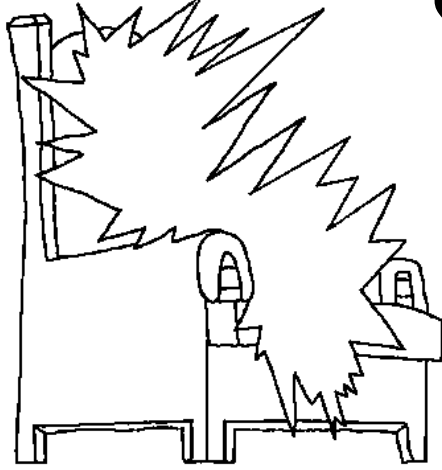

लेखन Edward Hughes

चित्र Lazarus

अनुवाद B.K. Shrestha

संयोजन Sarah S.

story 60 of 60

www.M1914.org

Bible for Children. PO Box 3. Winnipeg. MB R3C 2G1 Canada

अनुमतिपत्र: यो कथा सितैमा वितरण गर्नको निम्ति मात्र प्रतिलिपि गर्न वा छापन अनुमति दिइएको छ तर बिक्रीका लागि होइन ।

नेपाली

Nepali

पृथ्वीमा रहनुहुँदा प्रभु येशूले आफ्ना चेलाहरूलाई स्वर्गको बारेमा बताउनुभयो । उहाँले यसलाई “मेरा पिताको घर” भन्नुभयो र त्यहाँ धेरैवटा महलहरू छन् भनी भन्नुभयो । महल भनेको विशाल, सुन्दर घर हो । स्वर्ग संसारको कुनै पनि घरभन्दा ठूलो र सुन्दर हुन्छ ।

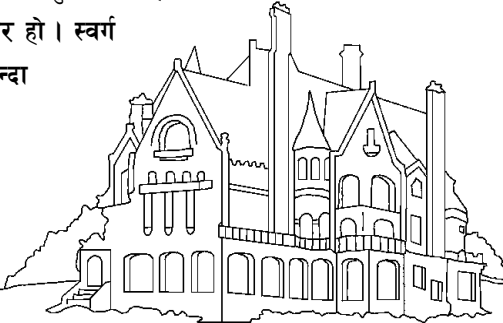

1

प्रभु येशूले भन्नुभयो, “म तिमीहरूका निम्ति ठाउँ तयार पार्न जान्छु । अनि म गएँ र तिमीहरूका निम्ति ठाउँ तयार पारें भने म तिमीहरूलाई लिन फेरि आउनेछु ।” मरेकाहरूबाट पुनः जीवित हुनुभएपछि प्रभु येशू स्वर्ग जानुभयो । उहाँका चेलाहरूले हेर्दैगर्दा प्रभु येशू माथि उच्चालिनुभयो र एउटा बादलले उहाँलाई तिनीहरूका नजरबाट लुकाइलियो ।

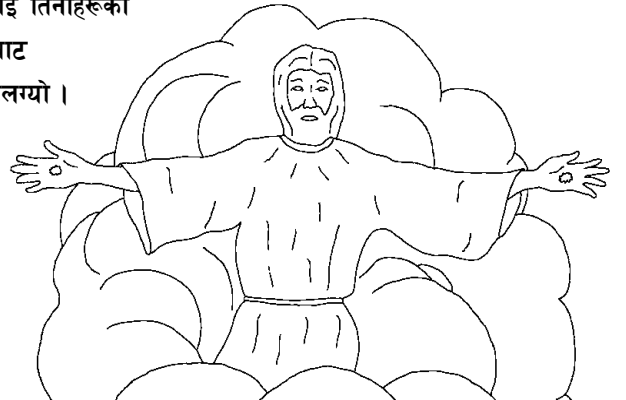

2

तबदेखि क्रिश्चियनहरूले प्रभु येशूको त्यही प्रतिज्ञा सम्भेका छन् - तिनीहरूलाई लिन उहाँ फेरि आउनुहुन्छ । उहाँ नचिताइएको समयमा अचानक आउनुहुन्छ भनी प्रभु येशूले भन्नुभयो । तर उहाँ आउनुभन्दा अगाडि मनें क्रिश्चियनहरूलाई के हुन्छ त ? तिनीहरू सीधै प्रभु येशूसँग रहनलाई जान्छन् भनी बाइबल भन्छ । शरीरमा नरहनु भनेको प्रभूसँग रहनु हो ।

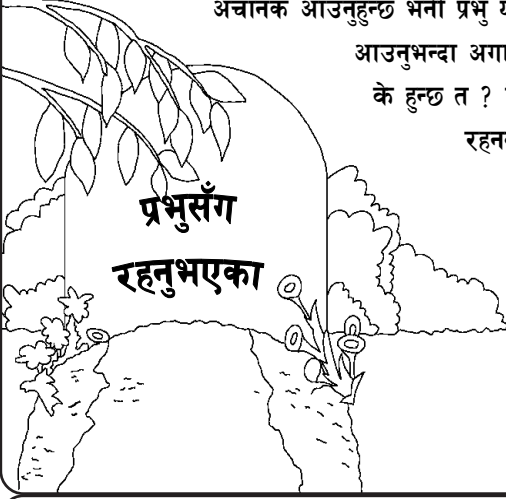

3

बाइबलको अन्तिम पुस्तक प्रकाशको पुस्तकले स्वर्ग कति सुन्दर छ भनी हामीलाई भन्छ । सबैभन्दा सुन्दर कुरा त के भने, स्वर्ग परमेश्वरको घर हो । परमेश्वर जताततै हुनुहुन्छ तर उहाँको सिंहासन स्वर्गमा छ ।

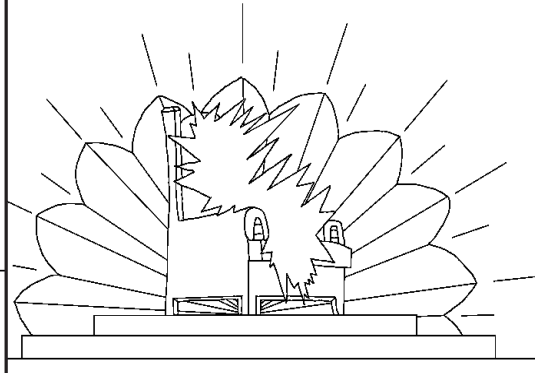

4

स्वर्गदूतहरू र अन्य स्वर्गीय प्राणीहरूले स्वर्गमा परमेश्वरको आराधना गर्छन् । मरेर स्वर्ग गएका परमेश्वरका सबै जनहरूले पनि त्यसो नै गर्छन् । तिनीहरूले परमेश्वरको प्रशंसाका विशेष भजनहरू गाउँछन् ।

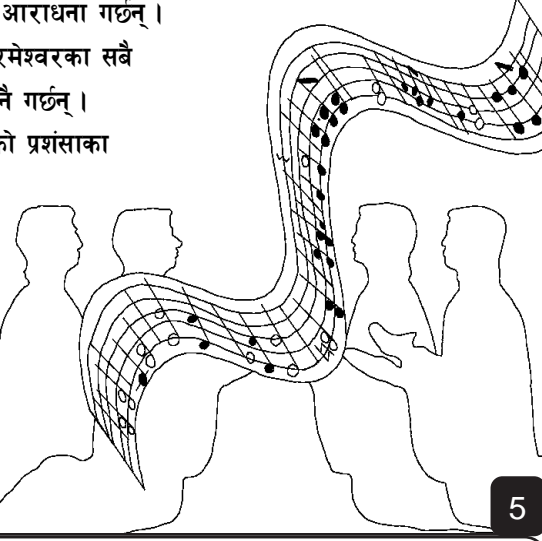

5

तिनीहरूले गाउने एउटा भजनका केही शब्दहरू यस प्रकार छन्: तपाईं योग्यका हुनुहुन्छ किनकि आफ्नै रगतद्वारा तपाईंले हरेक कुल, भाषा, मानिस र जातिबाट हामीलाई परमेश्वरका निम्ति किनेर छुटाउनुभएको छ अनि हामीलाई हाम्रा परमेश्वरका निम्ति राजाहरू र पूजाहारीहरू बनाउनुभएको छ । (प्रकाश ५:९)

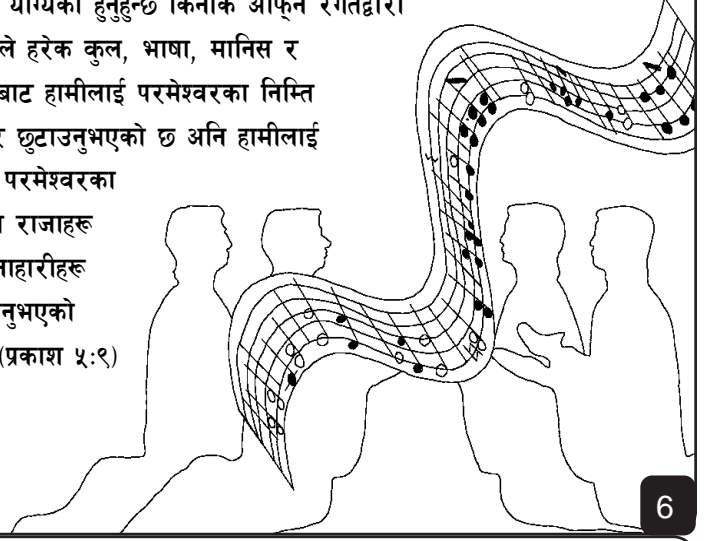

6

बाइबलका सबैभन्दा अन्तिम पृष्ठहरूले स्वर्गलाई "नयाँ यरूशलेम" भनी व्याख्या गर्छन् । यो अति अग्लो पर्खालले घेरिएको अत्यन्त विशाल हुन्छ । यसको पर्खाल स्फटिकजस्तिकै पारदर्शी मणीहरूले बनेको हुन्छ । उक्त पर्खालको जग आकर्षक तथा चम्किने रत्नहरू र अमूल्य पत्थरहरूले ढाकिएको हुन्छ ।

सहरको हरेक ढोका एउटा सिङ्गै विशाल मणीले बनेको हुन्छ !

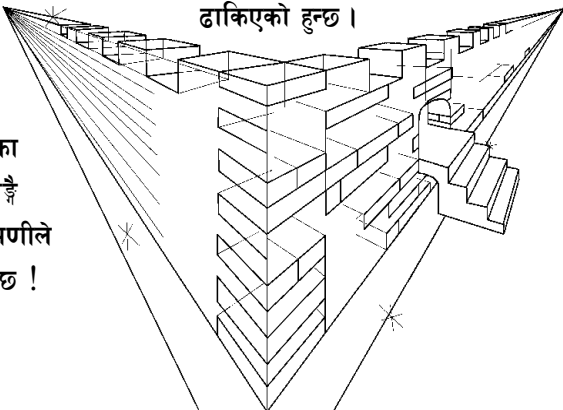

7

ती विशाल मणीले बनेका ढोकाहरू कहिल्यै बन्द हुँदैनन् । भित्र जाऔं र वरिपरि हेरौं त...आहा ! स्वर्ग भित्रपट्टि त भन्नु सुन्दर हुन्छ । पारदर्शी सिसाजस्तै शुद्ध सुनले सहर बनेको हुन्छ । सडकहरूसमेत सुनले बनेका हुन्छन् ।



8

परमेश्वरको सिंहासनदेखि जीवनको पानीको सुन्दर, कन्चन नदी बग्छ ।
उक्त नदीका दुवैपट्टि जीवनको रूख हुन्छ जुन सर्वप्रथम अदनको बगैचामा
पाइएको थियो । यो रूख अत्यन्त विशेष हुन्छ । यसले हरेक महिना
भिन्दाभिन्दै गरी बाह्र किसिमका फल फलाउँछ । अनि जीवनको रूखका
पातहरू जातिहरूलाई निको पार्नका निम्ति हुन् ।

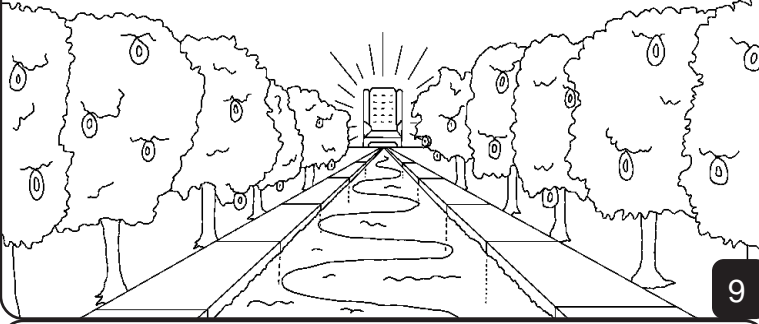

9

स्वर्गमा उज्यालो दिनको लागि घाम वा जुन चाहिँदैन । परमेश्वरकै
महिमाले त्यसलाई अचम्भको ज्योतिले भर्यो । त्यहाँ कहिल्यै रात पर्दैन ।

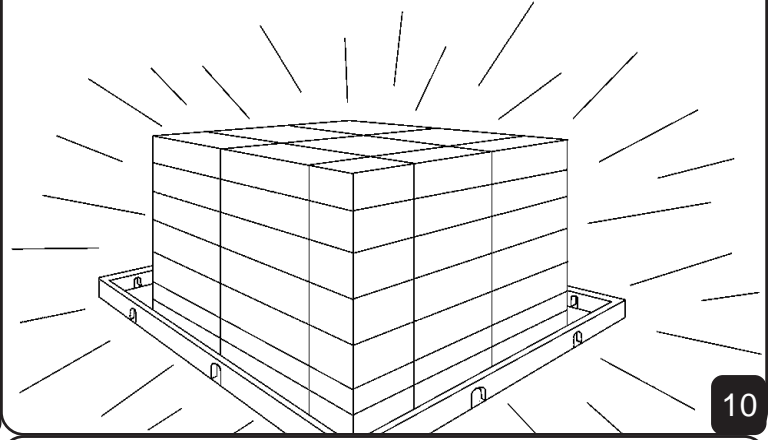

10

स्वर्गका जनावरहरूसमेत भिन्दै हुन्छन् । ती सबै अनुशासित र मित्रवत
हुन्छन् । ब्वाँसा र थुमाहरू सँगै चर्छन् । बलिया सिंहहरूले गोरुले भैं
पराङ्कित खाइरहेका हुन्छन् । परमप्रभु भन्नुहुन्छ, “तिनीहरूले मेरा सबै
पवित्र पर्वतमा न त केही हानि न नोक्सानी गर्नेछन् ।”

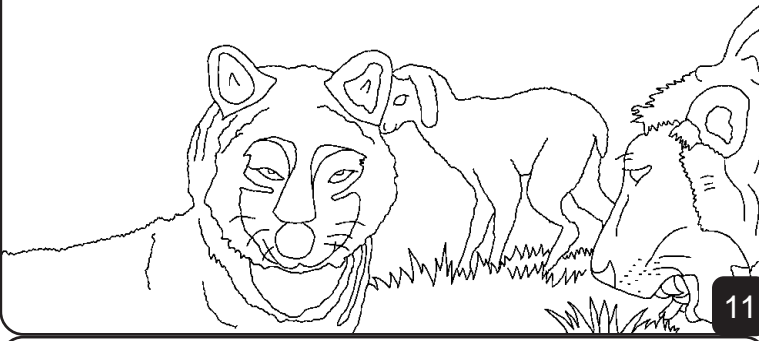

11

वरिपरि हेर्दा स्वर्गमा केही कुरा नभएका हामीलाई थाहा हुन्छ । क्रोधका कुनै
पनि शब्दहरू कहिल्यै पनि सुनिँदैनन् । कसैले पनि भगडा गर्दैन वा कोही पनि
स्वार्थी हुँदैन । ढोकाहरूमा ताल्चा

हुँदैन किनभने स्वर्गमा
चोरहरू हुँदैनन् ।
त्यहाँ ढँटुवाहरू,
हत्याराहरू,
तन्त्रमन्त्र
गर्नेहरू
वा अन्य
दुष्ट मानिसहरू
हुँदैनन् । स्वर्गमा कुनै
किसिमको पनि पाप हुँदैन ।



12

परमेश्वर वास गर्नुहुने स्वर्गमा आँसु हुँदैन ।
कहिलेकाहीँ यो जीवनका विशाल कष्टहरूको
कारण परमेश्वरका जनहरू र्नेछन् । स्वर्गमा
परमेश्वरले सबै आँसु पुछिदिनुहुनेछ ।



13

स्वर्गमा मृत्यु पनि हुँदैन । परमेश्वरका जनहरू सदासर्वदा
परमप्रभुसँग रहनेछन् । त्यहाँ कष्ट, रोदन, पीडा हुँदैन ।
रोग, बिछोड, मृत्यु हुँदैन । स्वर्गमा
सबैजना परमेश्वरसँगै
सदासर्वदा खुसी
हुन्छन् ।



14

सबैभन्दा उत्तम कुरा, स्वर्ग ती बालबालिकाका लागि (र वयस्कहरूका लागि पनि) हो जसले येशू ख्रीष्टलाई आफ्ना मुक्तिदाता भनी विश्वास गरेका छन् र उहाँलाई आफ्ना प्रभु भनी उहाँको आज्ञा पालन गरेका छन् ।

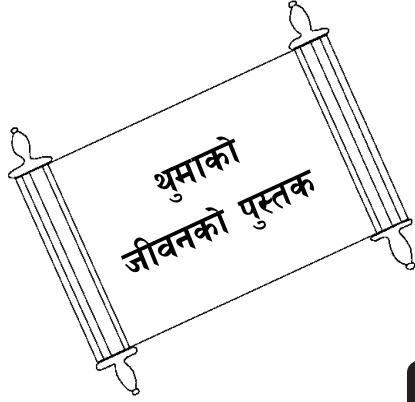

15

स्वर्गमा एउटा पुस्तक हुन्छ जसको नाम थुमाको जीवनको पुस्तक हो । यसमा मानिसहरूका नाम लेखिएको हुन्छ । त्यहाँ कसकसको नाम लेखिएको छ भन्ने के तिमीलाई थाहा छ ? प्रभु येशूमाथि भरोसा गर्ने सबै मानिसहरूका नाम । के तिम्रो नाम त्यहाँ छ ?

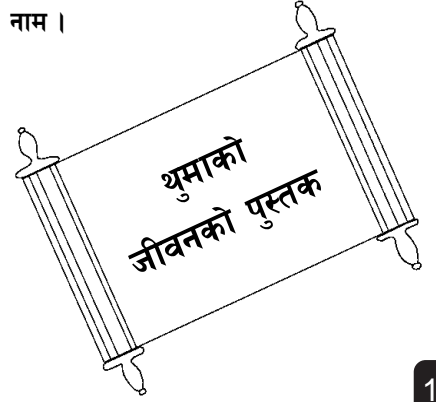

16

स्वर्गको बारेमा बाइबलले भनेका अन्तिम शब्दहरू एउटा अति सुन्दर निम्तो हुन् । “अनि आत्मा र दुलही भन्नुहुन्छ: ‘आओ !’ अनि जसले सुन्छ, उसले भनोस्: ‘आओ !’ अनि जो तिर्खाउँछ, ऊ आओस् । अनि जसले चाहन्छ, उसले सित्तैमा जीवनको पानी लेओस् ।”



17

स्वर्ग, परमेश्वरको मनमोहक घर

परमेश्वरको वचन बाइबलबाट लिइएको कथा

जुन

यूहन्ना १४, २ कोरिन्थी ५, प्रकाश ४, २१, २२

मा पाइन्छ

“तपाईंका वचनको व्याख्याले ज्योति प्रदान गर्छ ।”

भजनसंग्रह ११९:१३०

18

हामीले खराब कामहरू गरेका छौं भन्ने परमेश्वर जान्नुहुन्छ जसलाई उहाँ पाप भन्नुहुन्छ । पापको सजाय मृत्यु हो ।

परमेश्वरले हामीलाई यति धेरै प्रेम गर्नुहुन्छ कि हाम्रा पापको निम्ति क्रूसमा मरेर सजाय भोग्न उहाँले आफ्ना एकमात्र पुत्र येशूलाई पठाउनुभयो । त्यसपछि प्रभु येशू फेरि जीवित हुनुभयो र स्वर्ग फर्किजानुभयो ! अब परमेश्वरले हाम्रा पापहरू क्षमा गर्न सक्नुहुन्छ ।

यदि तिमी आफ्ना पापहरूदेखि फर्किआउन चाहन्छौं भने परमेश्वरलाई यसो भन: प्यारो परमेश्वर, प्रभु येशू मेरो निम्ति मर्नुभयो र अहिले फेरि जीवित हुनुभएको छ भनी म विश्वास गर्दछु । कृपा गरी मेरो जीवनमा आउनुहोस् र मेरा पापहरू क्षमा गर्नुहोस् ताकि मैले अहिले नयाँ जीवन पाउन र सधैंभरि तपाईंसँग बस्न सकूँ । तपाईंको सन्तान भएर तपाईंको निम्ति जिउन मलाई सहायता गर्नुहोस् । आमेन । यूहन्ना ३:१६

दिनहुँ बाइबल पढ र परमेश्वरसँग कुराकानी गर !