

www.BibleForChildren.org

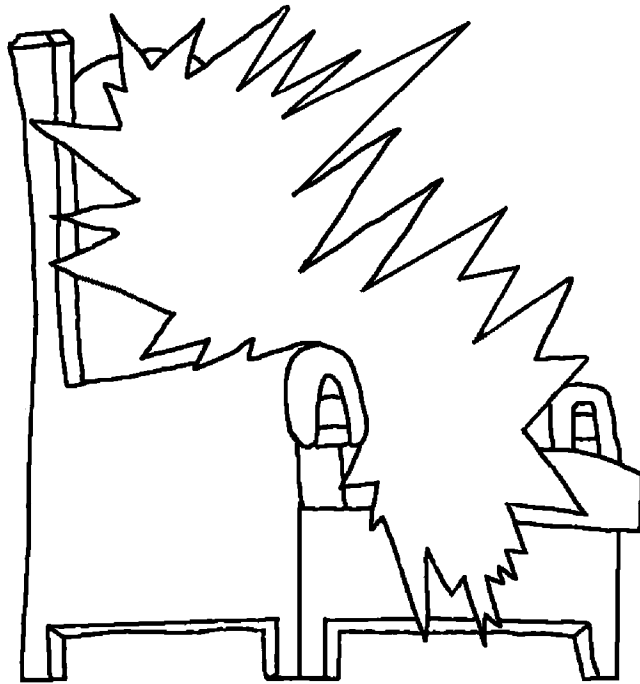

Jon 14



“Enim noman embin tonum, yi enerei mon! Enim Gos kin pii gii ninjing kin, na kin pii gii ningii ku,” Jiisas pa nim. “Na nge Arnan motum konu efe, konu pei salim. Pe yi sinefang kin, na enim ok kanip nitamb. Na nge Arnan ngii ei pup kin, enim nge konu efe, er kun ermbii ni pund.”

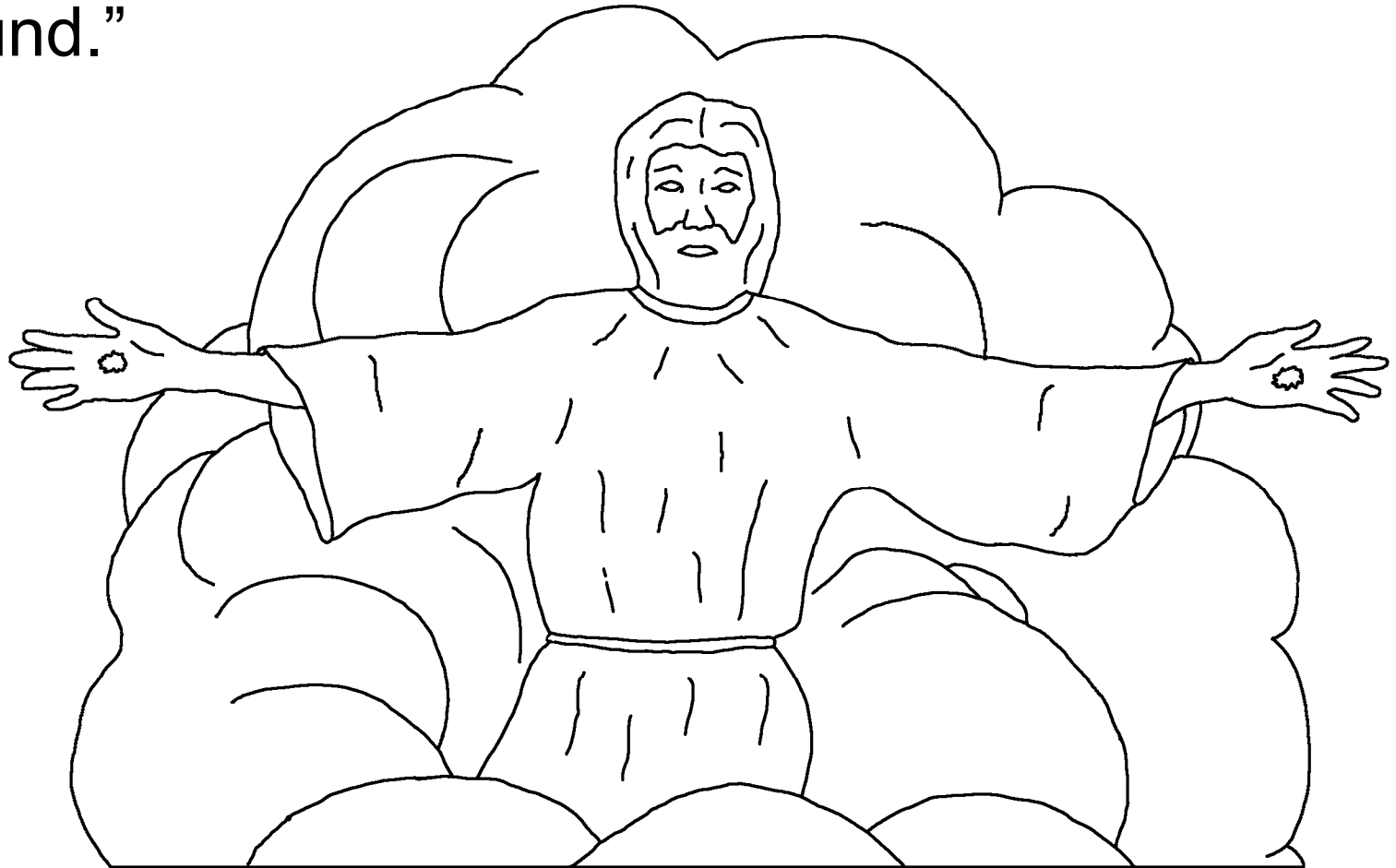

“Na pup konu eŧe er ka er sep kin, nga orung op, enim kin ouni bin. Ei yi miŧ, na muŧmbii konu eŧe, enim na kin ouni muŧngii ku.”

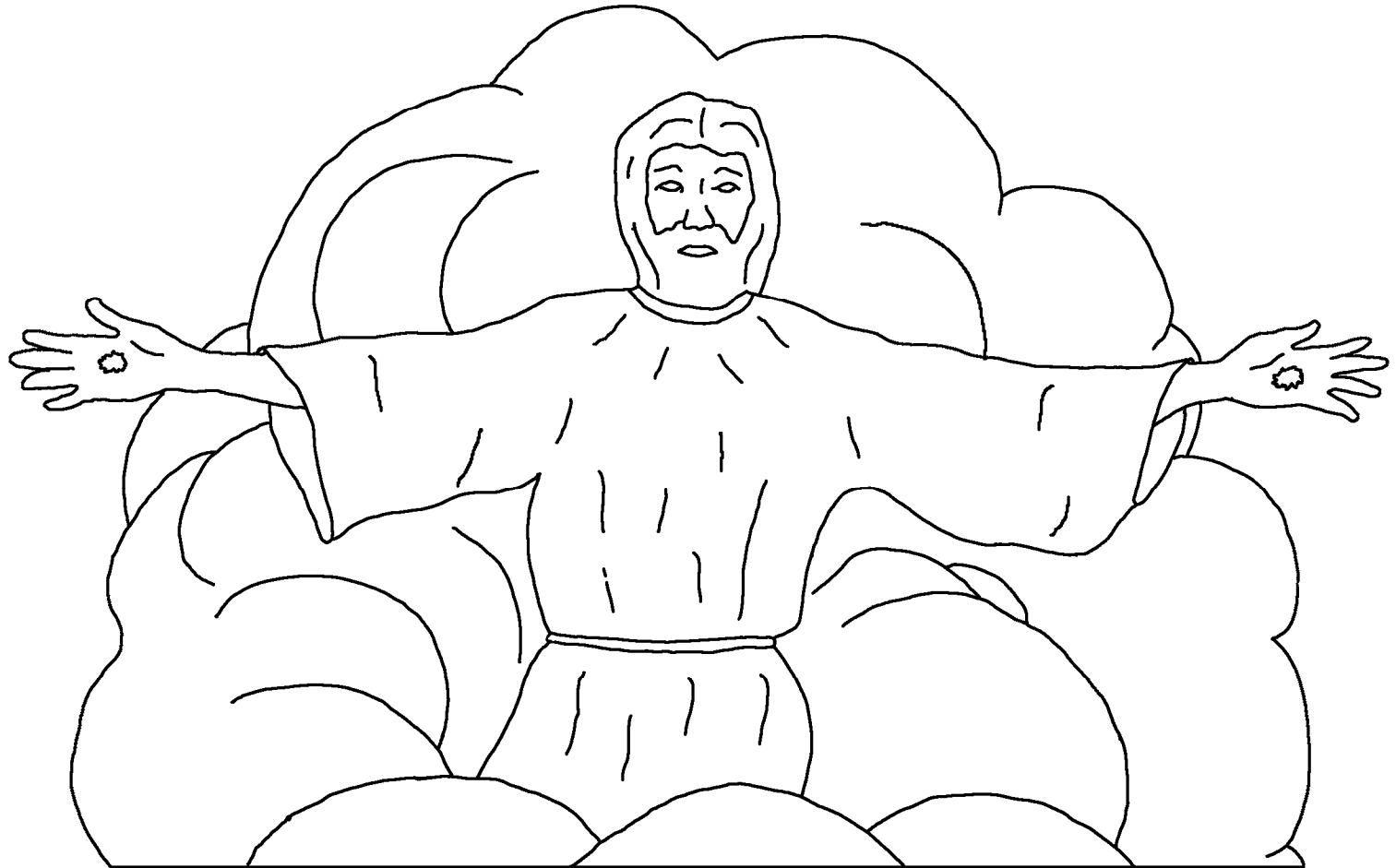

Na nam Jon enim nge enginjing moł. Nga sinim
Jiisas kin dambiltpin se ende pupun mołmun.
Mołpun kin, na enim kin oł embin tui nin,

ngenj kumbii ei sipin kin,
nga Gos sinim wumb tep

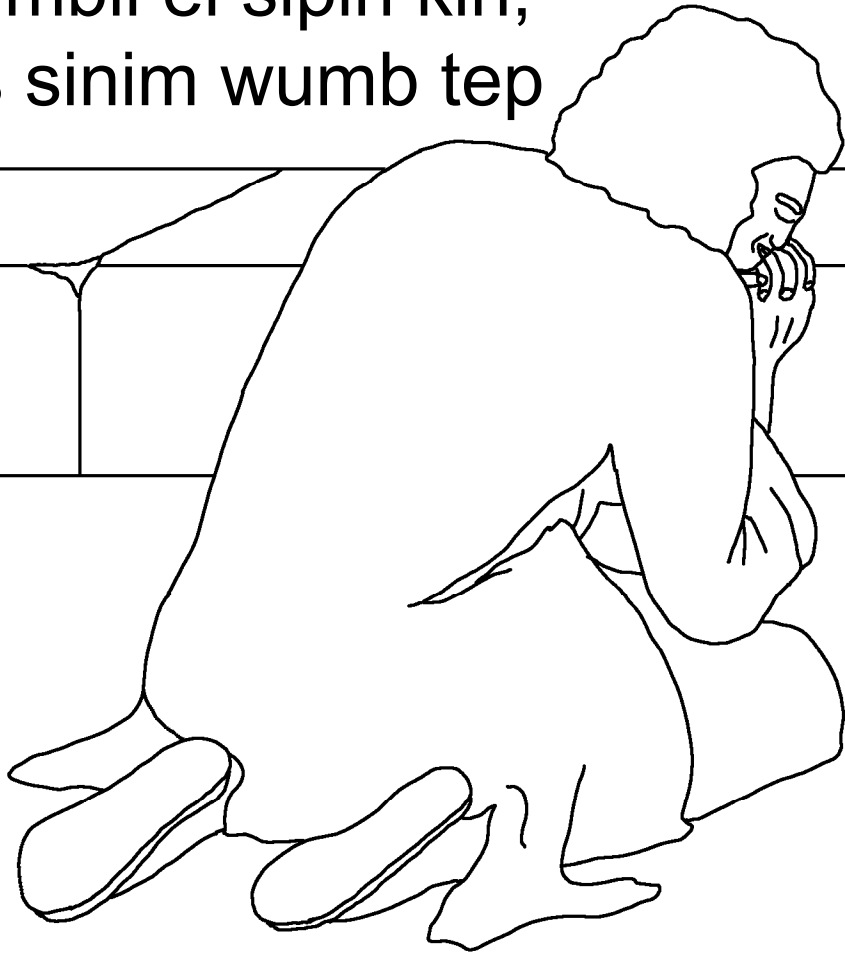

er mołum konu ełe,
na enim kin tuk ełe
moł.



Pe nga sinim pei oʻ embin tui ei dinga ko wupun kin,
Pasmos ni konu pokum eʻe, kindangin moʻ.
Nimbiʻ erang na Gos ek ka ni tor kindinj

konu eʻe, ni ek keimi ei,
Jiisas andan topu na



ngum. Ngang kin, ek
ei, na ni tor kindinj
konu eʻe nge, na to
tor kindinjing.



Pe kunum eŕe mendpiŕ, Gos Gui Ka ei, na dinga tep erim. Erpi kin, nga tonu epin konu eŕe kenj ni, king peŕ endi sim. Seng kin, peŕ konu eŕe, wumb endi tonu eŕe muŕum.

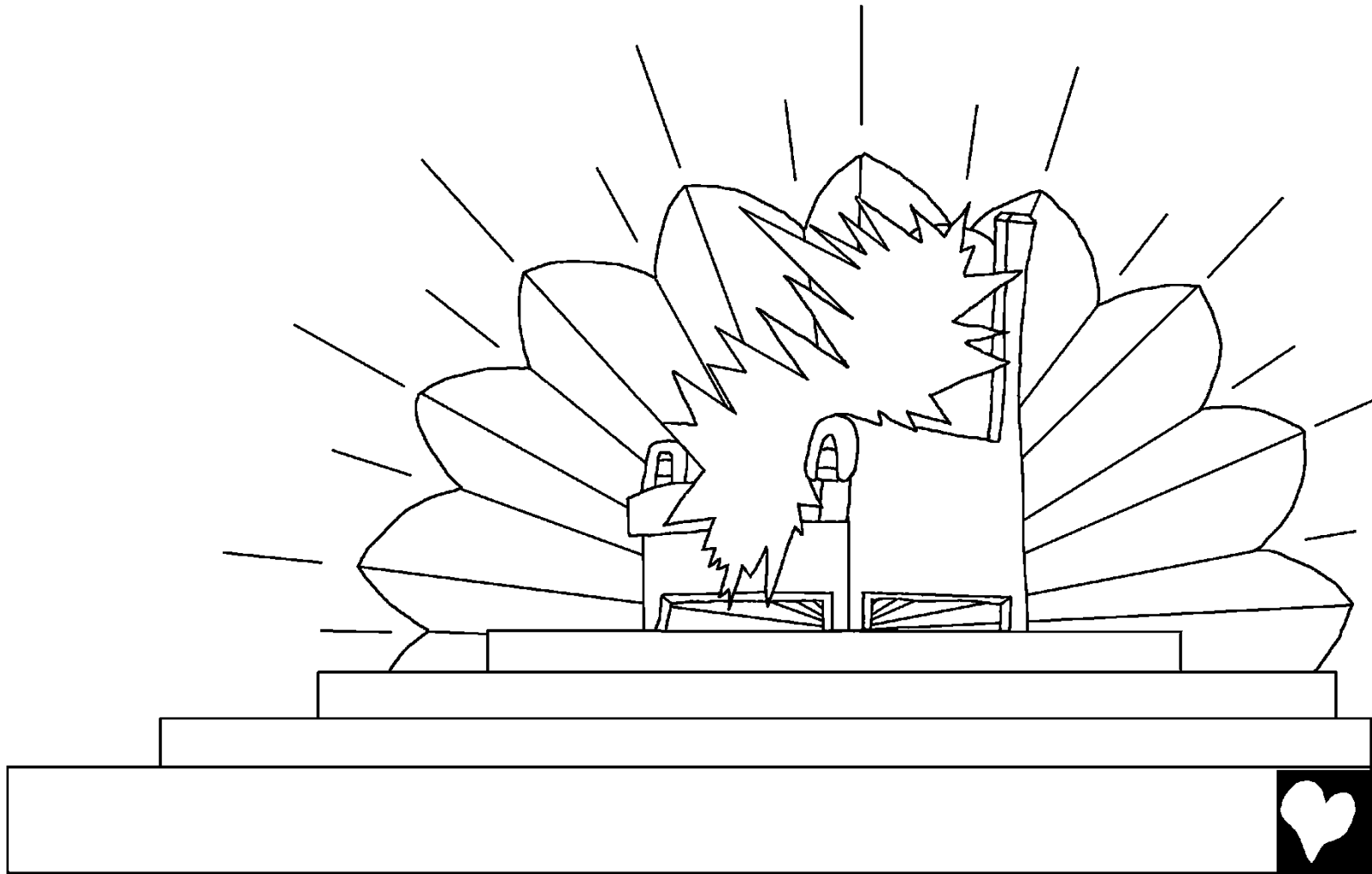

Pe nga, na piinj ni, ei epin konu efe Gos erim wumb
nin, wumb mił kanim kanim konj mołmun ei nin, nga
ya mani mei efe wumb ei nin, nga
ya mani mei mandring mołmun
wumb kutii ei nin, nga ep noł
mandring mołmun wumb kutii nin
epi ombu nin, nga epi konj
mołmun epi
kanim kanim
pei, en enim
konu orung
orung pei epi
ei, ek yi
ninjing.

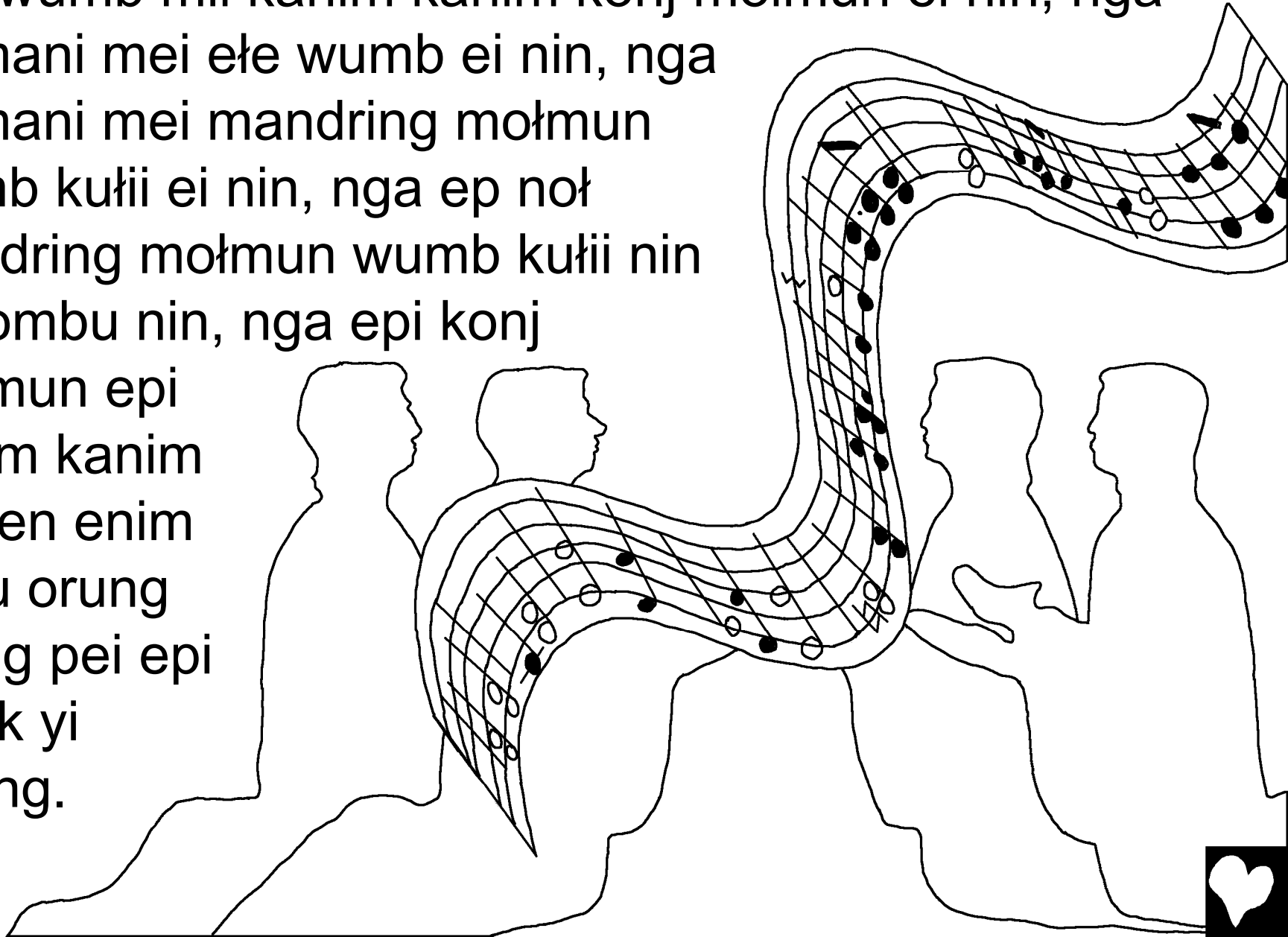

“Gos ei eim king peł ełe, tonu mołutum; nga kung
siipsiip wał yi ku mołutum. Mułangił kin, eł ełip
nge embe, ambił tonu kindik kin,
nga tiłang owundu nin, nga noman
dinga nin, nga oł kanim kanim
eririm oł kun ka wii ei, ambił tonu
kindik kin, kunum kunum yi minj,
pepi ba!”

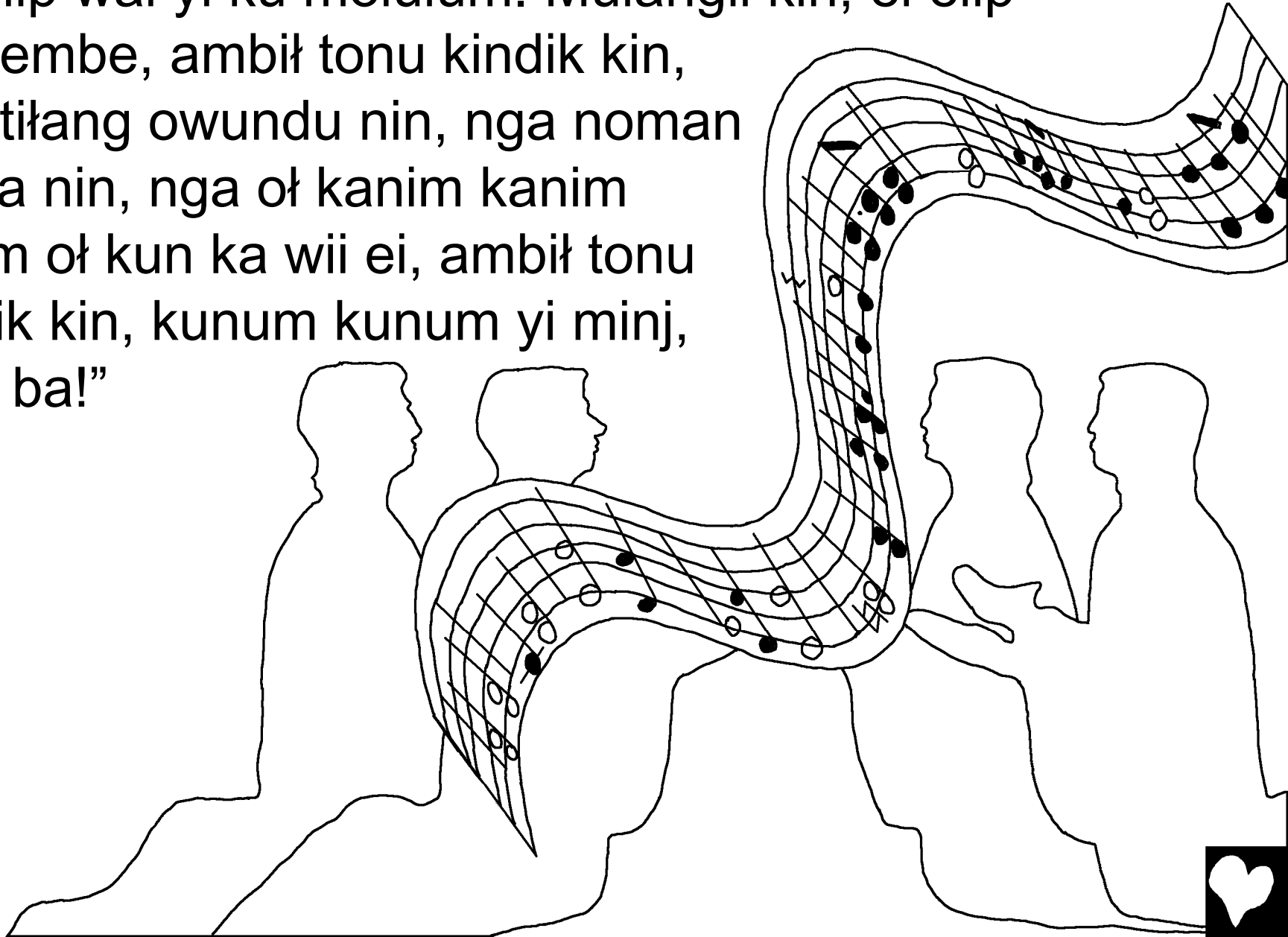

Pe nga na kenj ni, of kun ka ełmin konu ei, Jerusalem konu konj ei, tonu epin konu ełe Gos kin mani orum. Konu ei, yi mił amb endi ei, eim wu ba nge wam omba. Opu nipi kin, eim moke erpi kin, er kun er mołpu kin, eim wam omba nge kan simbii ni piipi kin, multum ei mił, yi mani orum. Wang kin, nga na kom sip piinj ni, ek owundu endi ei, Gos nge king peł ełe nipi kin, tor orum. Piini! Pe Gos nge mołum konu ei, wumb kin ouni mołmun.

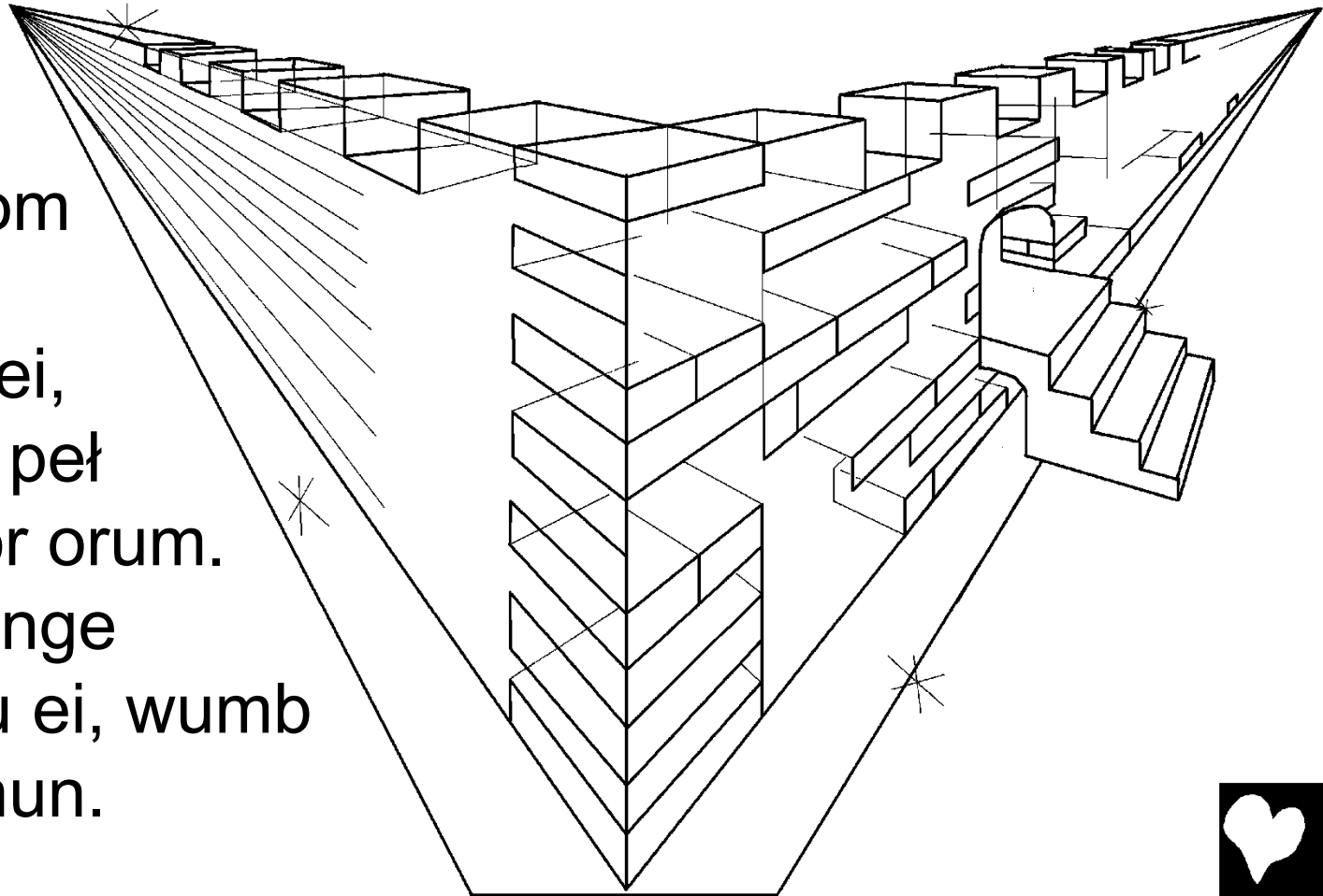

Molk kin, nga Gos eim, en enim kin ouni mułmba.
Mołpu kin, nga wumb en enim, eim nge wumb mendpił
mułngii. Mułangin kin, Gos eim, en enim kin ouni
mołpu kin, nga Gos ei eim, en enim nge Gos mendpił
mułmba. Mołpu kin, Gos eim, wumb ei nge ningił ka
onum ei, kil
ngopu kin,
si kindmba.

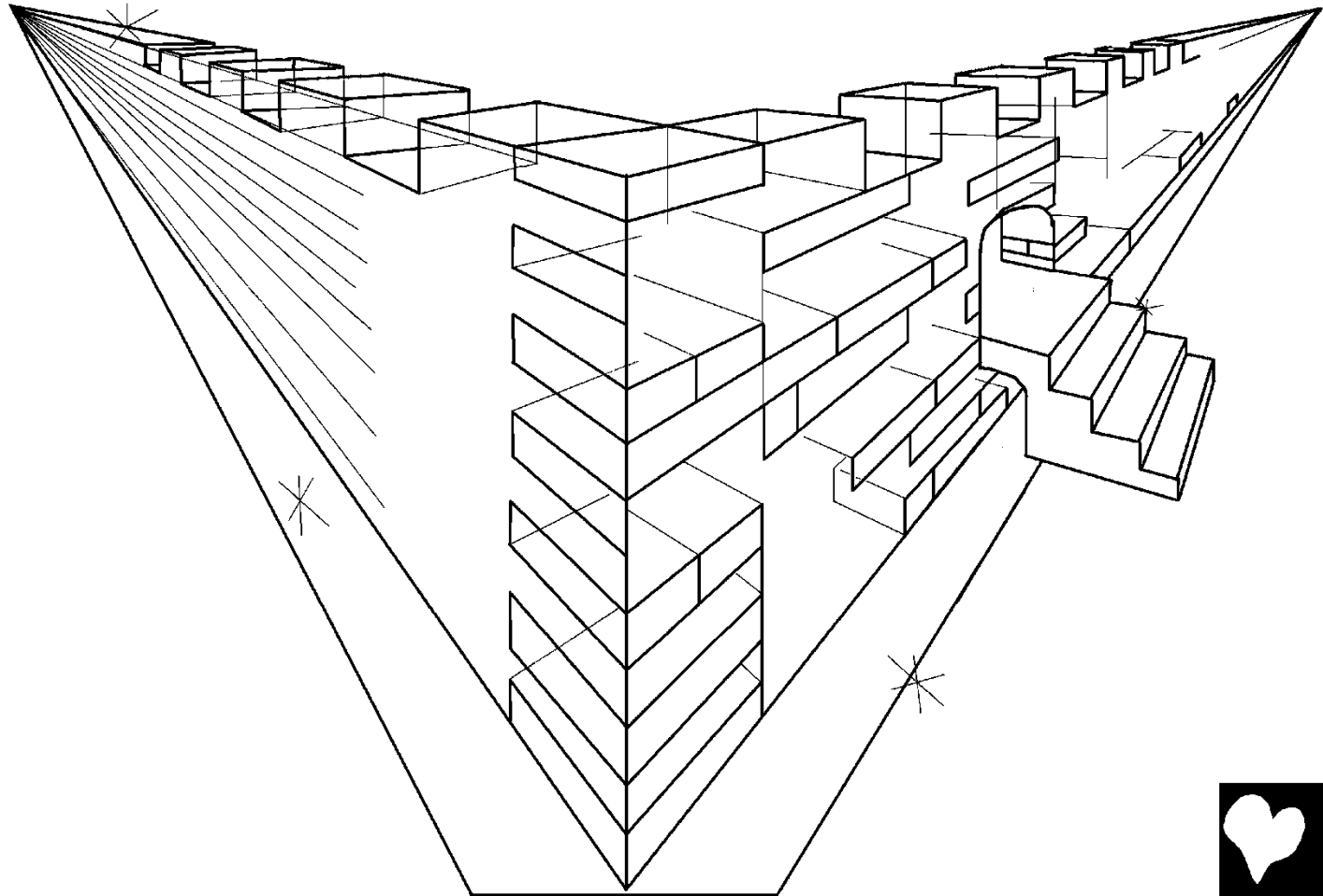

Pe nga enjel ei, eim na noʻ ei, wumb no konj kunum
kunum moʻumun noʻ ei, andan turum. Topu kin, noʻ
ei, kirapi miʻ tiʻang eririm. Erim noʻ ei, eim Gos kin
kung siipsiip waʻ miʻ wu ei Kraiss ei kin, mulkuʻ king peʻ
konu eʻe, tor orum.

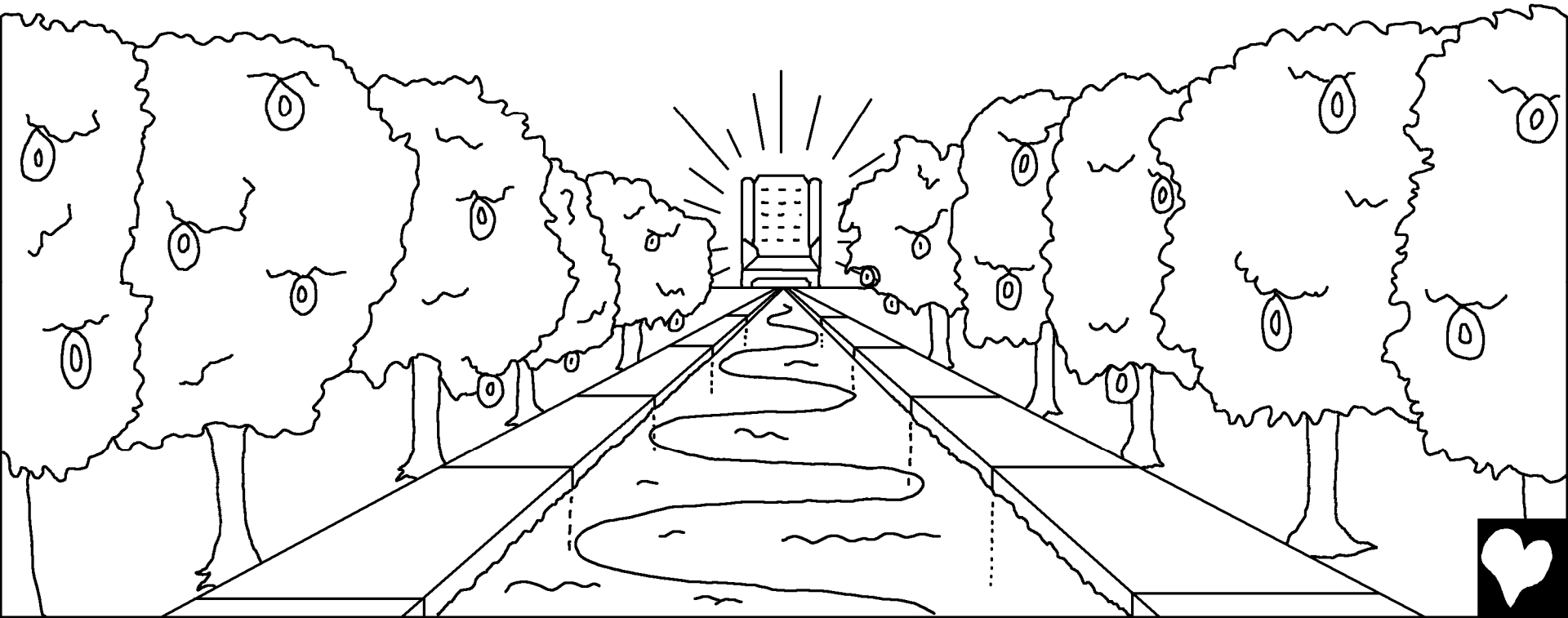

Pe nga, konu owundu eḗ, oi eni taḗ, tiḗang erkiḗ kin tuk
onguḗ miḗ pineririm mon. Nimbiḗ erang Gos nge tiḗang
owundu mendpiḗ ei minj erang kin, konu orung orung
eḗ tiḗang ei, erpi pirim. Peng kin, nga kung siipsiip waḗ
miḗ wu ei Kraiḗ ei eim dup
alam miḗ multum.

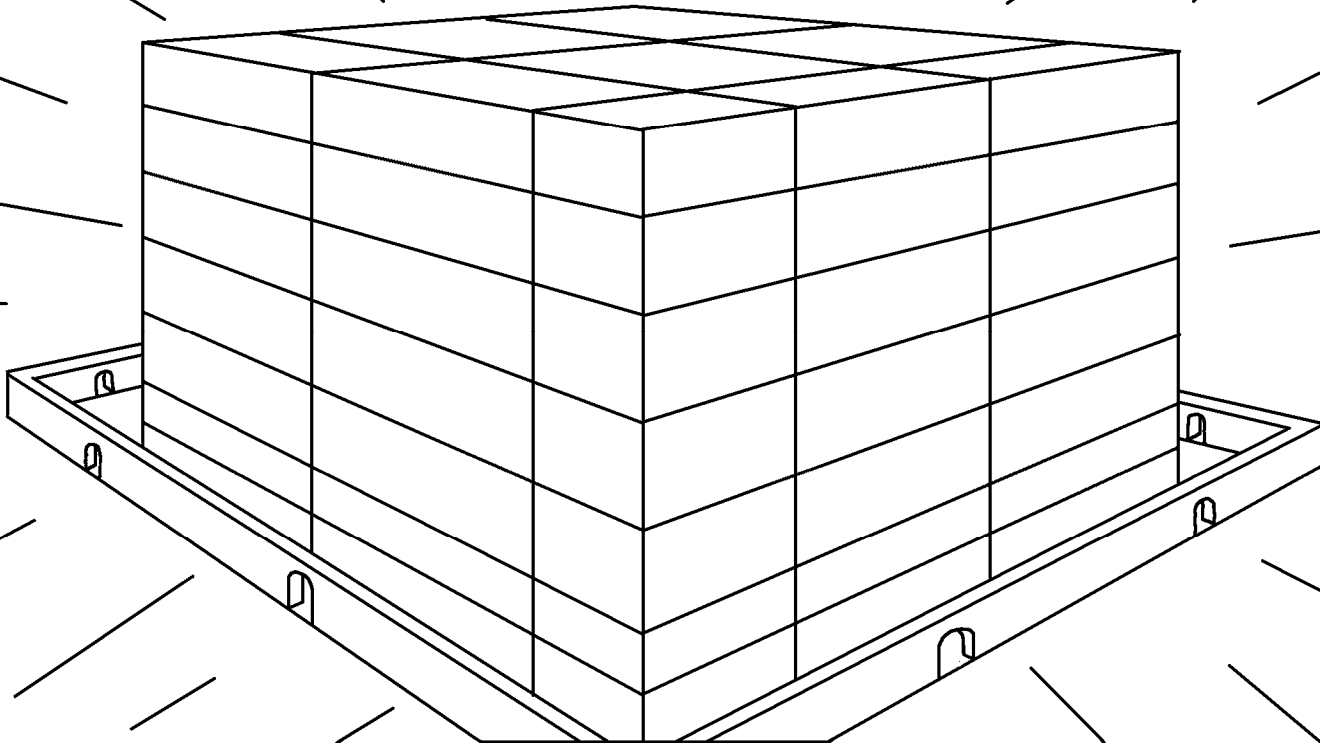

Ba oł kis penj mołum epi ei nin, oł kis kanim kanim ei nin, nga wumb ek kend tok niłmin ombu nin, Gos eim konu mołum konu ełe, tuk punerngii mon! Ba wumb nii endi, eim embe mer kung siipsiip wał mił wu ei, Krajs ei nge mon ełe konj kunum kunum mołumun mon ełe, pułum wumb ei minj mendpił, tuk ełe pungii.



Kindpi kin, nga en enim nga,
kulerngii mon! Kularik kin, nga
en enim noman embin to
piinerngii mon! Piinarik kin, nga
ke nik kin, ngenj kumbii sik ełmin
oł ei, enerngii mon! Nga en enim
oł ok nge ei, am pupu kin poru
nimba.



Pe nga, Gos eim epi pei, eim noman enaŋim ni piŋim
epi ei, Gos kin mandi mulermba mon! Ba Gos kin kung
siipsiip waŋ miŋ wu ei, Kraiŋ ei eim muŋguŋ konu ei
mendpiŋ, king peŋ konu owundu eŋe tuk simba. Sipi kin,
nga Gos nge kongun
wumb ei, Gos kin
men tok ngungii.
Ngok kin, wumb
Gos eim kumb
ningiŋ kinangin
kin, nga eim
embe ei, en
enim mei embiŋ
eŋe puŋmba.



Nga na kenj ni, kulnjung wumb owundu kembis tał mił ombu, en enim king peł sim konu ełe ok kin, angk mulnjung. Molk kin nga mon kombur aki turum. Topu kin, nga mon endi aki turum ku. Aki topu mon ei, konj mułngii nge mon. Pe nga kulnjung wumb en enim, oł nimbił oł erik puk oł ei, mer mon ombu kanpi kin, en enim mok turum. Pe nga wumb nii endi, en enim embe mer konj mułngii nge mon ełe mulerim kin, wumb ei pei, to mani noł gopu dup ełe, muł owundu erpi pim konu ełe, olkup to kindrim.

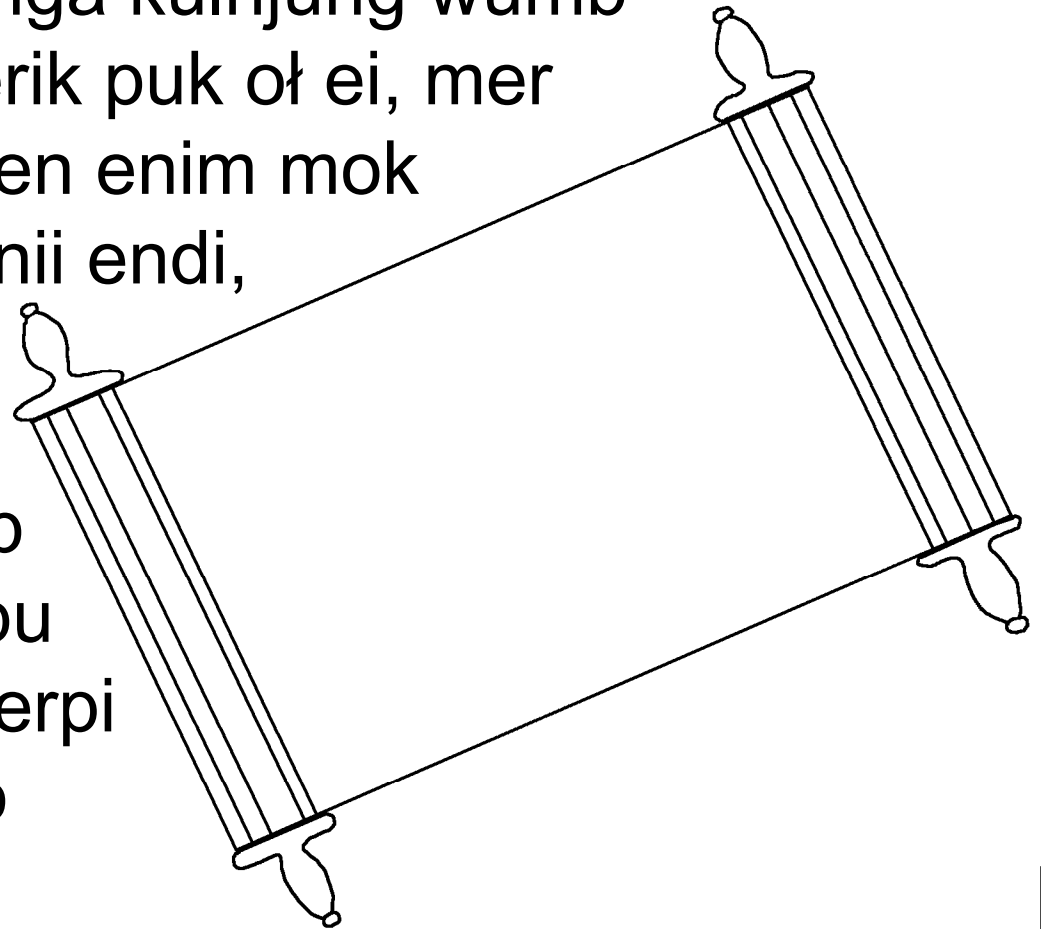

Gos nge Gui Ka kin, kung siipsiip wał mił wu ei nge
ambim mił ei, pii gii niłmin wumb ei kin, ek yi ninjingił,
“Oiyo!” Nga wumb nii endi, ek ei piimba wumb ei
kindang opu kin ek yi nimba, “Nim Oiyo!”



Nga wumb nii endi, noŋ nuwa ermba wumb ei, eim omba ku. Nga wumb nii endi, eim noŋ no konj kunum kunum moŋmun noŋ ei, numbii ni piim kin, noŋ ei numba ku. Nopu kin, epi ei, Gos nge epi ka wii ei, wii ngurum.



Keimi, Gos eim kingam endeim mendpił
mołum. Ba Gos eim mei wumb pei noman
mendpił ngopu, eim kingam endeim mendpił
ei ngum. Gos eim yi mił erang kin, wumb pei
eim kin pii gii ningii wumb ei, Gos kin
mułngii. Wumb ei noman konj sik,
kunum kunum konj mułngii.



Rom 3:23

Nimbit erang wumb pei of kis minj erik kin, nga sinim Gos nge of kun ka tilang owundu ei sin sinim kin kapli enermin mon. Sin sinim Gos kin mandi molałmin mon ku.

Rom 6:23

Yi mił, of kis elmin of ei nge, kumep ei kułngii. Ba Gos eim nge epi ka wii ei, sinim wii ngum epi ei, noman konj kunum kunum mułmba. Noman konj ei, Krais Jiisas sinim nge Owundu kin tonu om.

Eipru 9:27

Ei yi mił ku, Gos erang kin wumb pei kunum endeim mendpił kułngii. Kolk kin, ekii se Gos kin kos owundu piingii nge kunum ełe, tonu omba.



Epeses 2:8

Ei yi mił, Gos nge noman ka enim ngang kin, enim oł kis ełe, si kindik kin, Gos kin orung onjung ei nge, en enim pii gii ełe nge, Gos enim sipi orung sim. Seng kin, nga en enim kongun endi enenjing mon! Ba Gos eim noman ka wii ngopu kin, enim sipi orung sim. Seng kin, Gos eim noman ka enim wii ngurum. Nimbił erang enim kongun erik sinenjing; ba kongun erik Gos nge noman ka ei siłangin kin, en enim Gos nge noman ka ei sinjpin ni piik kin, en enim nilkeng siłangin.



Rom 10:9,10

Yi miɓ, enim gupu eɓe ek dinga ni tor kindik yi ningii, 'Jiisas eim Owundu,' pa ningii. Nga enim noman tuk eɓe pii gii nik kin, Jiisas koɓpu pim kin, Gos eim sipi kindang, angpi tonu opu, nga konj moɓum eɓe nge. Kapɓi Gos enim Jiisas kin sipi orung simba. Yi miɓ erang, enim noman tuk eɓe Jiisas kin pii gii ninjing kin, Gos kin kun ka muɓmun. Nga enim gupu eɓe, ek dinga ni tor kindnjing kin, Jiisas kin pii gii nimin eɓe, Gos enim sipi orung eim kin simba.



Jon 3:16,17

Keimi, Gos eim kingam endeim mendpił mołum. Ba Gos eim mei wumb pei noman mendpił ngopu, eim kingam endeim mendpił ei ngum. Gos eim yi mił erang kin, wumb pei eim kin pii gii ningii wumb ei, Gos kin mułngii. Wumb ei noman konj sik, kunum kunum konj mułngii. Gos eim kingam kindang om ei, wumb kos piipi, wumb ek nipi kun erpi yi ermba nge onerim mon. Gos kingam ei kindang om ei, wumb sipi Gos kin orung simba nge kindim.



1 Jon 5:11-13

Nga eŧe nge, Gos eim sinim kin ni tor kindiŧim yi miŧ nirim ei, Gos noman konj kunum kunum moŧuŧum ngurum ei, noman konj ei, eim kingam Jiisas puŧwu ei, eim ngang kin sinim simin. Pe nga wumb nii endi, eim Gos nge kingam Jiisas kin pii gii nimba wumb ei, eim noman konj kunum kunum moŧuŧum ei, sipi moŧum. Pe nga wumb nii endi, eim Gos nge kingam Jiisas kin pii gii ninermba wumb ei, eim konj kunum kunum moŧuŧum ei, wumb ei eim kin mulermba mon. Na mon ei poŧup kin enim kin ngond ei, wumb nii endi, eim Gos kingam embe eŧe, pii gii ninjing kin, kapŧi enim piingii ei, enim noman konj kunum kunum moŧuŧum ei sinjing.



Jon 14; 2 Korin 5; Repeleisin 4, 21, 22

Storyline by: Edward D. Hughes

Illustrated by: Lazarus
and Alastair Paterson

Adapted by: Sarah S.

Nii NT (nii) © 1980, Wycliffe Bible Translators, Inc.
All rights reserved.

<https://live.bible.is/bible/NIIWBT/MAT/1>

©2026 Bible for Children, Inc.

www.M1914.org

www.bibleforchildren.org

