

Xec pí hâu noọng slay
Au thâng

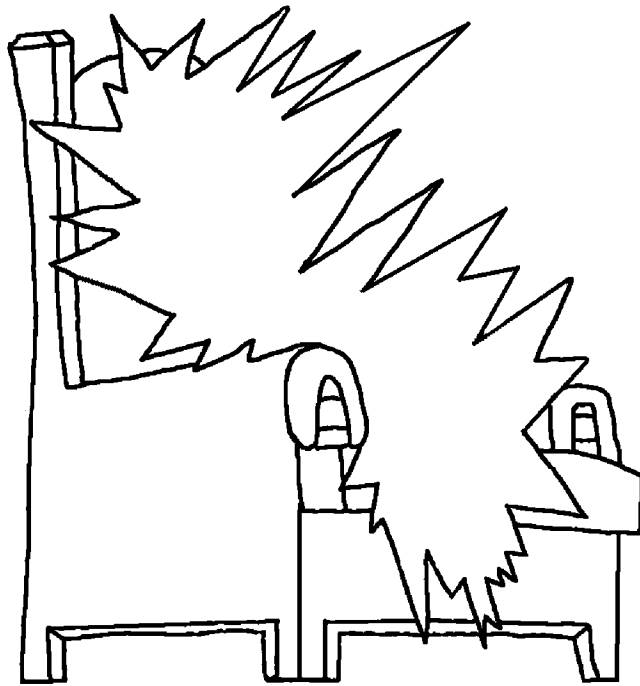

Thiên đàng,
Ăn rườn dây
khên của
Châu Fạ



Đầy lời nhờ: Edward Hughes

Minh họa nhờ: Lazarus
Alastair Paterson

Liệt nèm: Sarah S.

Đầy tới nhờ:

Sản xuất nhờ: Bible for Children
www.M1914.org

©2021 Bible for Children, Inc.

Bản fản: Pằng mì fản slao rụ in cẳm tuyền nậy, tọ cạ pằng bầu khai mền.



Pửa Châu Fạ Jesus nhằng slồng nưa mẽ đin, Cần đạ phuồi
xáu bại học tó của Cần mùa Thiên đàng. Pỏ roọng tỉ lẻ
“Rườn của Pá ngỏ”, và phuồi mì chần lai rườn lâu dù tỉ.
Nâng rườn lâu lẻ nâng ăñ rườn quảng
cải, đây khểñ. Thiên đàng
quảng cải và đây quá mặc
chải ăñ rườn tàu fạ hâu .

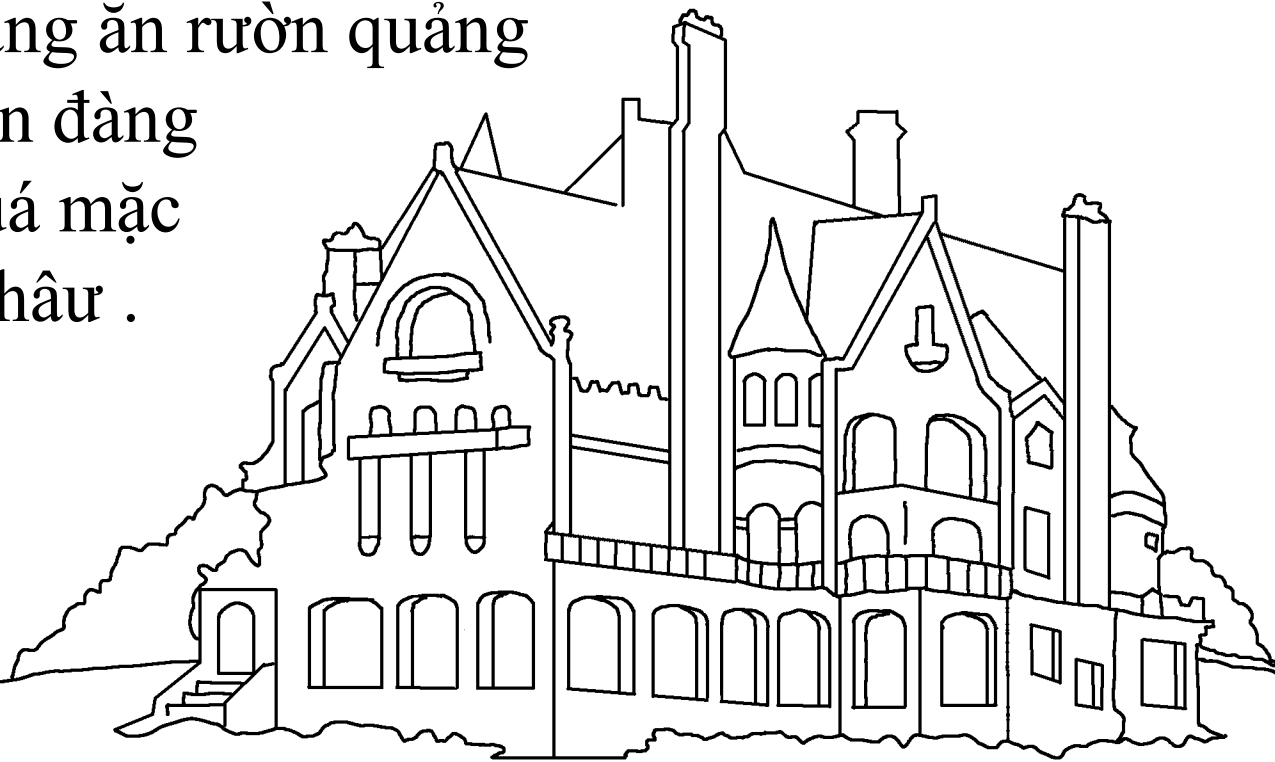

Chầu Fạ Jesus phuối: “Cầu pây tợn búng hâu bại lục. Vạ vảng cầu pây vạ tợn búng hâu bại lục, lẻ Cầu xẹ tẻo thâng, rập bại lục mùa pạng Cầu.” Chầu Fạ Jesus đạ khữn Thiên đàng, lăng pửa Cầ slông tẻo tẳm cỏi thai. Chang pửa bại học tó của Cầ chiếm ngòi, lẻ Chầu Fạ Jesus đảy bên khữn, vạ nâng piếng phả đạ tẳng dà Cầ.

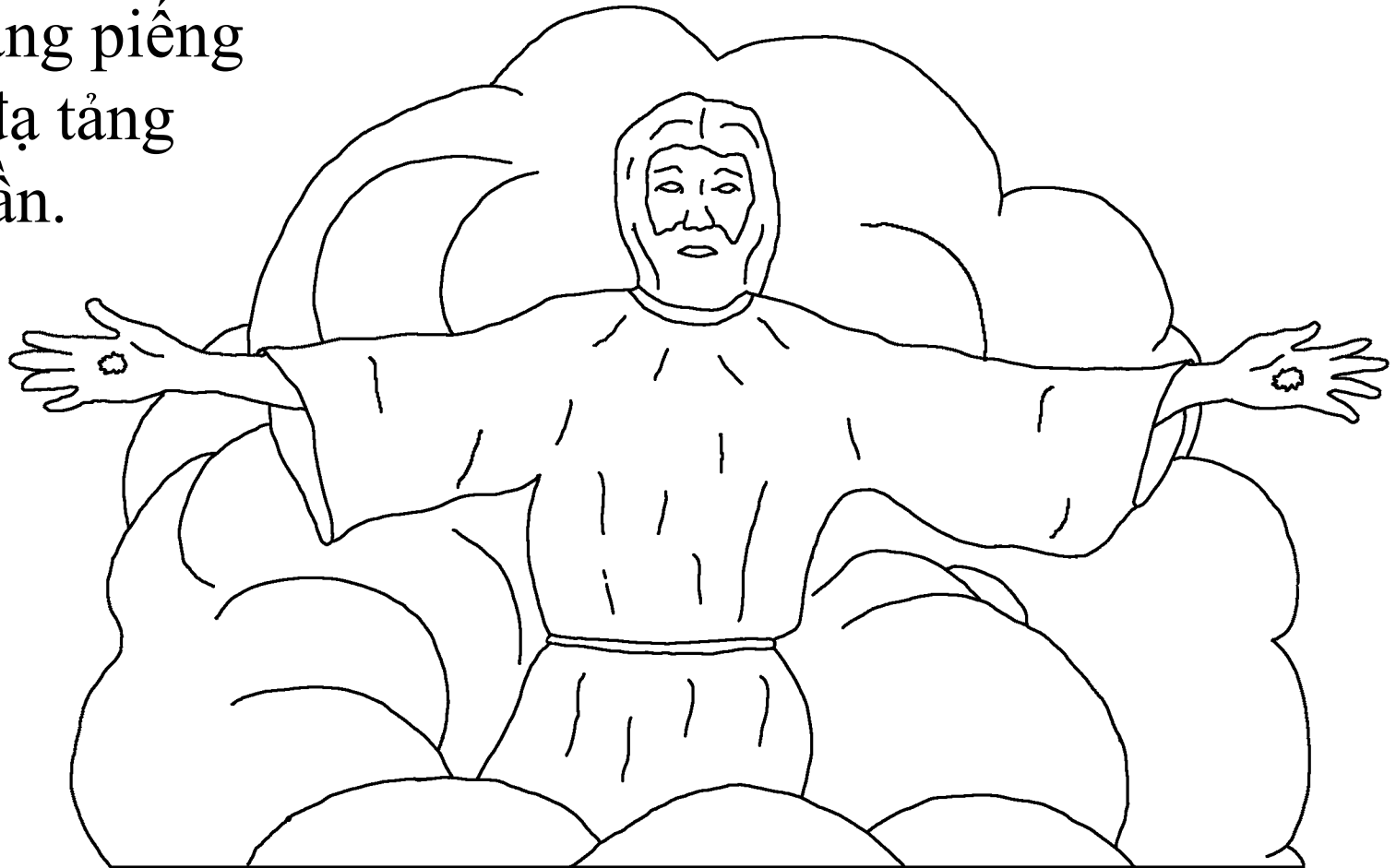

Cảng tọ tẳm tỉ, nhựng cần nềm đạo Thiên Chúa đạ chứ cầm
pao xình của Châu Fạ Jesus lẻ xẹ vín tẻo và au hâu pây.

Châu Fạ Jesus phuồi Cần xẹ ngoạc tẻo làm loat,
pửn nọi cần ngoòng tẳng êt. Tọ nhằng

nhựng cần Cơ đốc thại còn pửn

Cần thâng lẻ rằng? Xec pí

phuồi hâu thâng kit toọc

xáu Châu Fạ Jesus.

Bầu mì nả dụ đưc

đang tẻo đảy mì nả

xáu Châu Fạ.

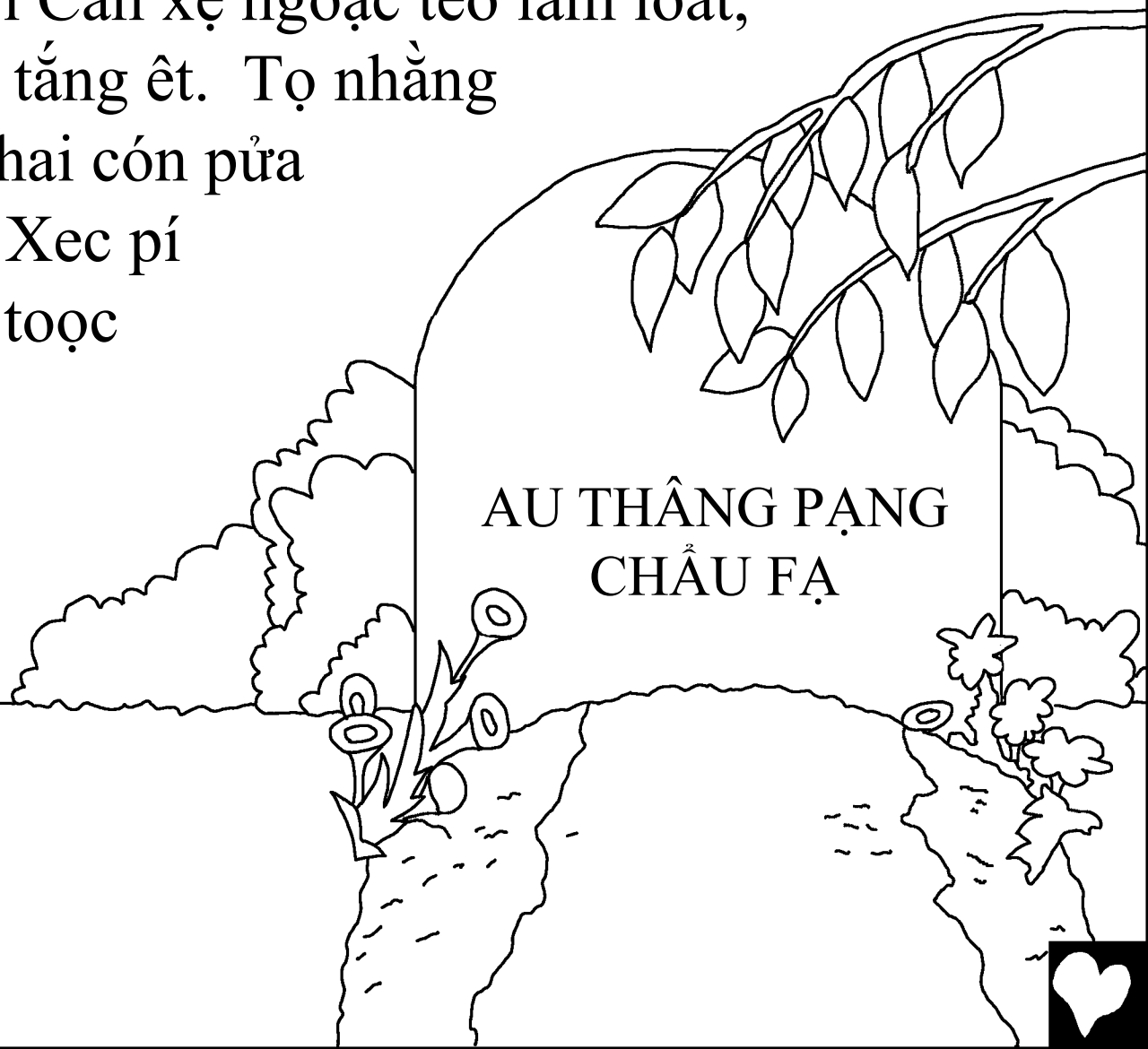

Chỏi Rủng, khon xec hang hỏi chang Xec pí, hâu boong hây
chăc Thiên đàng pjòi mjạc pện nậy tàu. Cầm pjòi mjạc êt lẻ,
nèm nâng tàng chăn tải táng, Thiên đàng lẻ rườn của Châu
Fạ. Châu Fạ dú khop mọi tỉ, tọ ngai vàng của Cần dú nư
Thiên đàng.

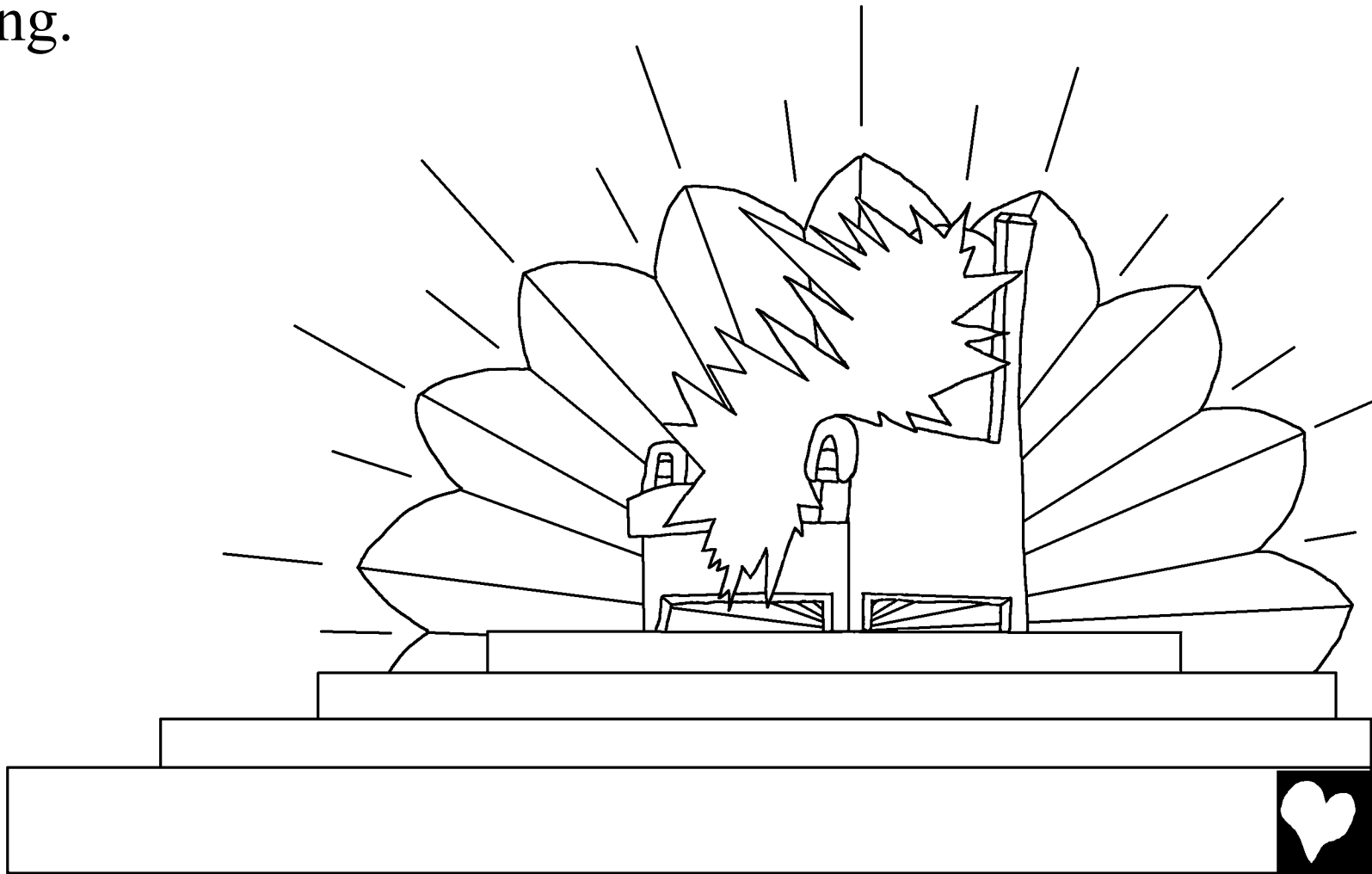

Thiên cha và bại tua của nưạ fạ
đại slớ pài Châu Fạ nưạ Thiên
đàng. Bả biếng nhụng cần đạ thai
và khừn Thiên đàng cụng pện.
Hâu hat nhụng bài hat tải táng
khẩn on Châu Fạ.

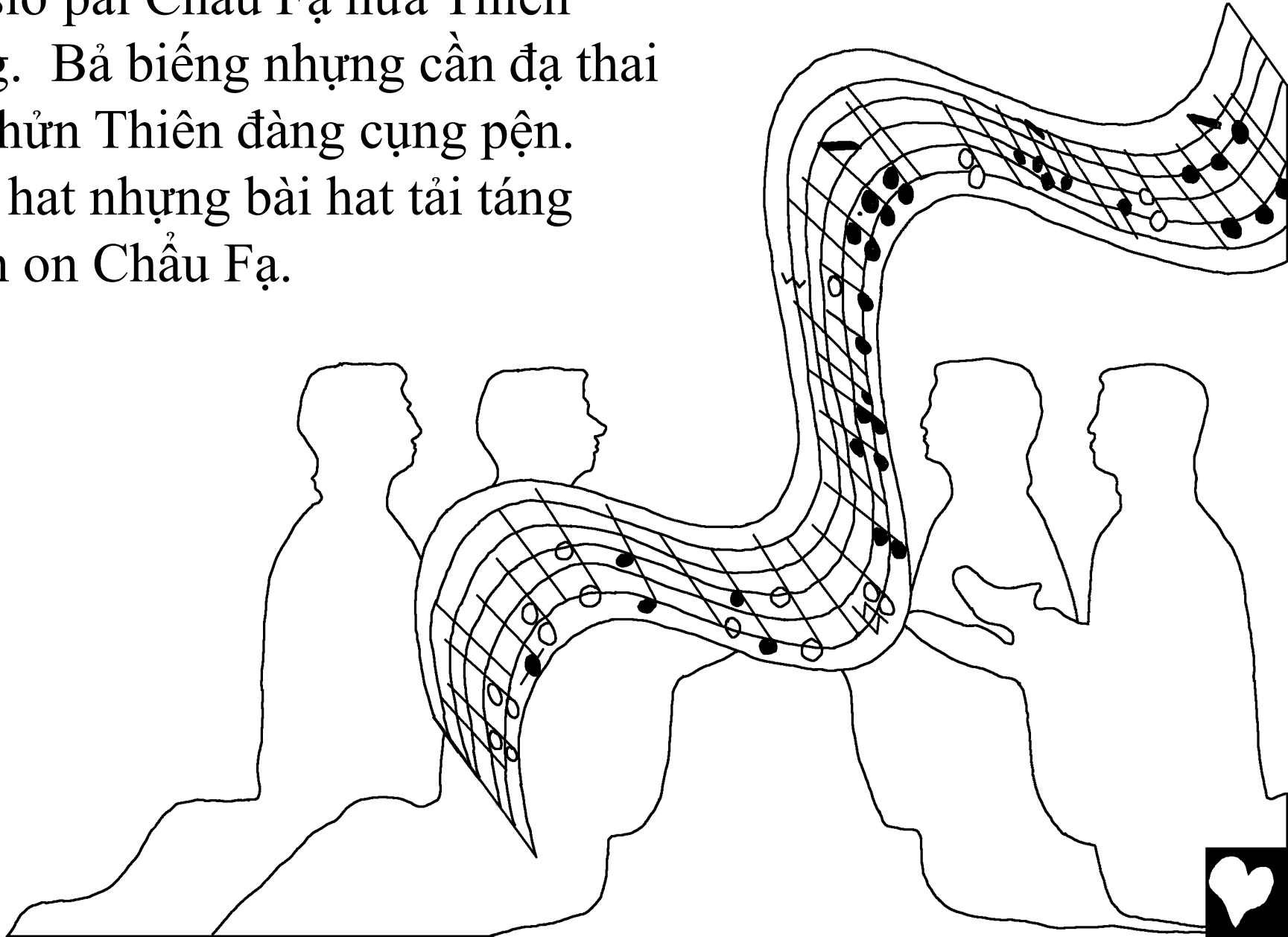

Này lễ nâng sỏ cầm chang nâng bài hat tộ hâu hat: CẦN
TẢY NHOÒNG CẦN ĐẠ SỎNG BOONG KHỎI
THÂNG CHẤU FẠ TẢ LƯỢT CỦA
CẦN KHẢM QUÁ NOOC MỌI
DÂN HÂY VẠ NƯỚC VẠ ĐẠ HÊT
OOC NHỰNG TẢN VUA VẠ PỎ
MO PHAC THÂNG
CHẤU FẠ CỦA
BOONG KHỎI.

(Chỏi Rủng
Chương 5:9)

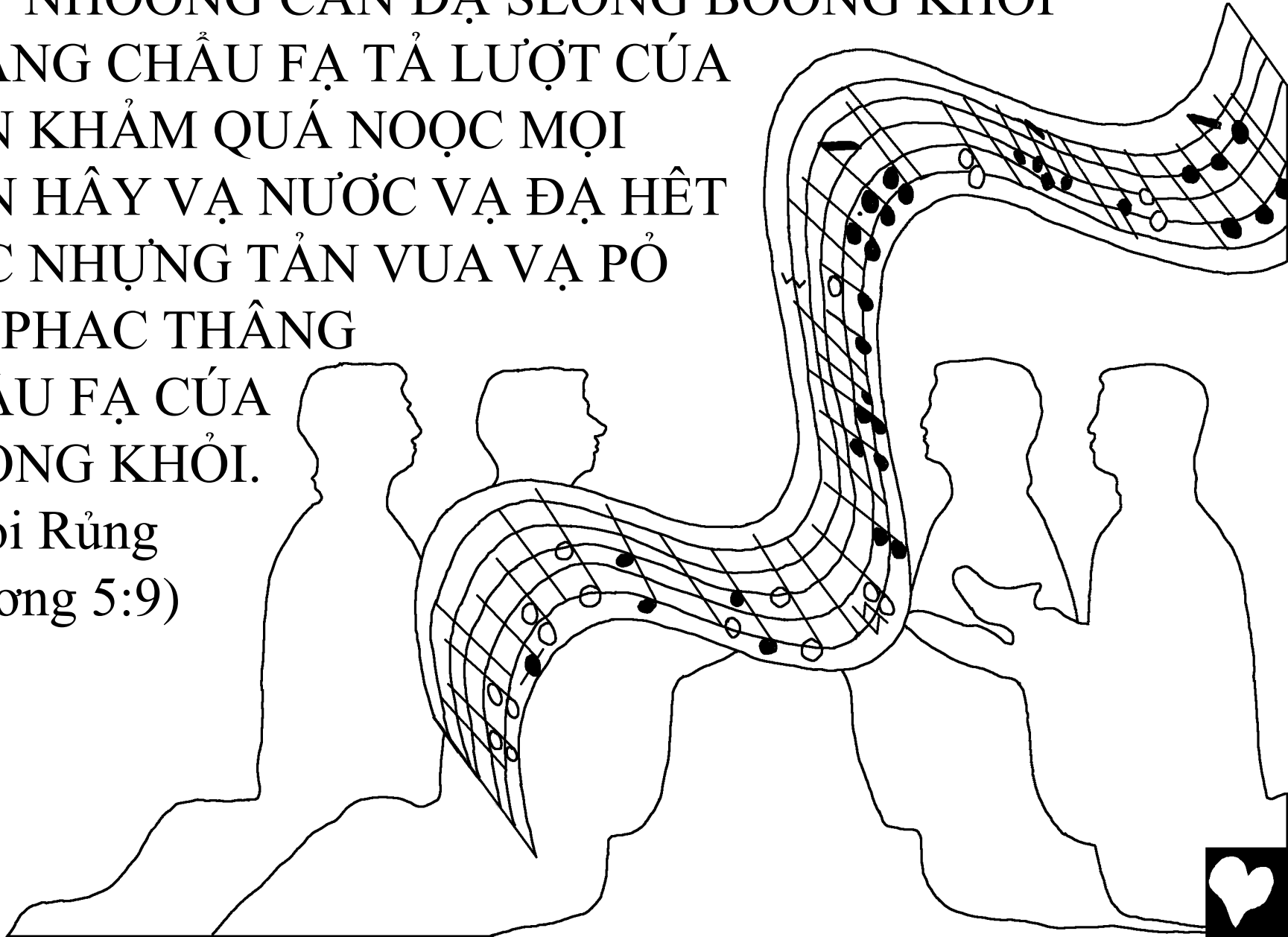

Những pạng hang hỏi của Xec pí lần Thiên đàng lẻ
“Jerusalem Máu”. Mền chă, chă cái, xáu nâng pắc chình
pên slung dú noọc. Pắc chình au hin jasper, chang táy pha
lê. Đồ trang sức vạ hin táy chèn dà nửa chình rủng rườg
xáu lai slăc
sluống
mjạc mjào.
Táng tu ảng
pên đả hêt
tả nâng hón pảo
cải luông toọc!

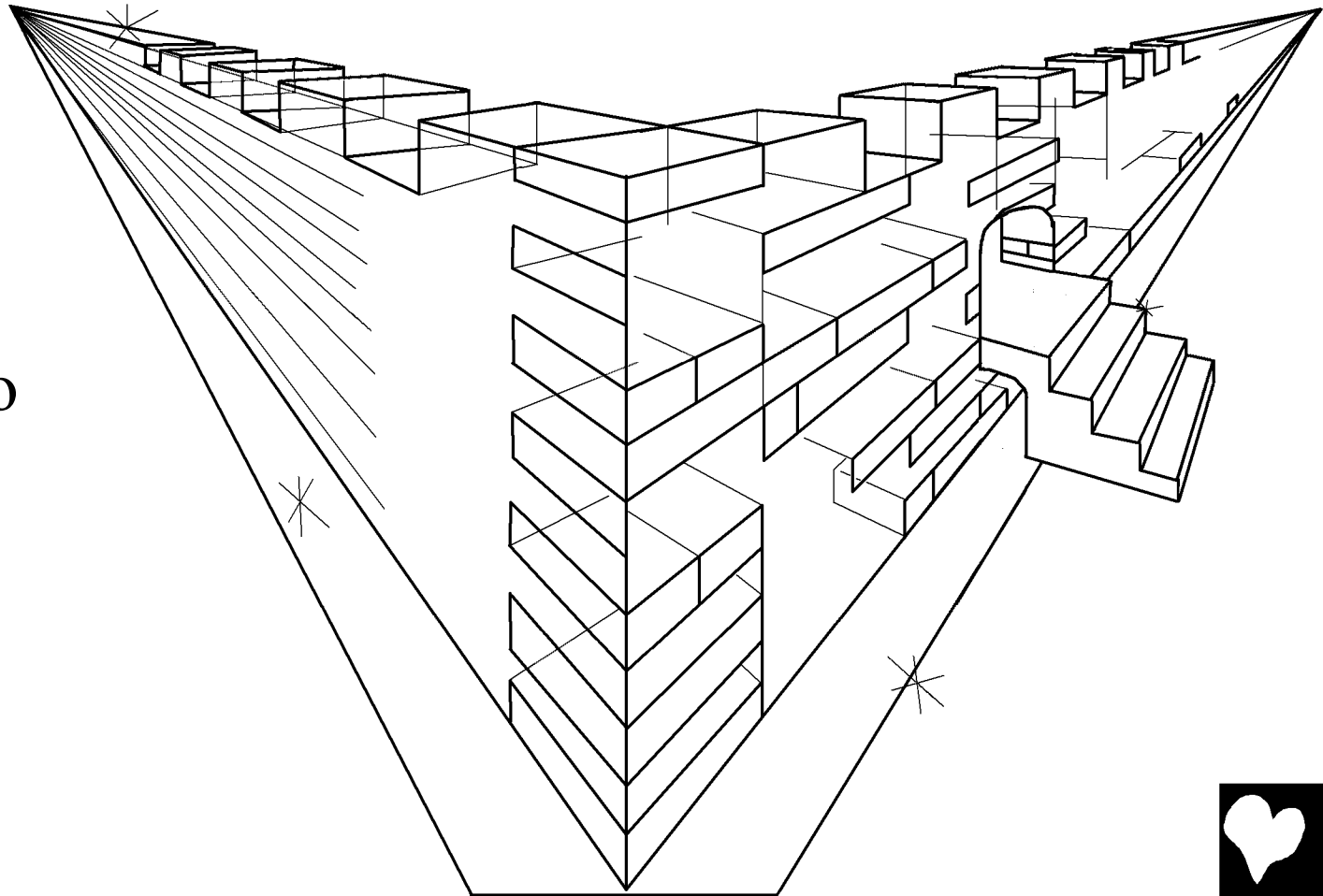

Nhưng tu ảng tả hón pảo cải luông tử bầu pừa tàu hắp. Hại vạ vạ chiếm ngòi quăng què... WOW! Thiên đàng nhằng đây quá dú pạng đâu. Chình đẫy hêt tả vạng, chang táy thủy tinh. Tầng cạ tàng phổ cụng đẫy hêt au vạng.



Nâng kha tả đây khên, slầu tịch của ăn tỏi lây tả ngại vàng của Châu Fạ. Nhi pạng cần tả lẻ mảy mac, pày tàu đú đảy hăn chang Sluôn Địa Đàng. Mảy nẩy chần tả táng. Mền mì slip nhi đồng ăn đai cần, táng bươn nâng đồng. Vạ toong của mảy lẻ làu chỏi pỉnh hâu bại nước.

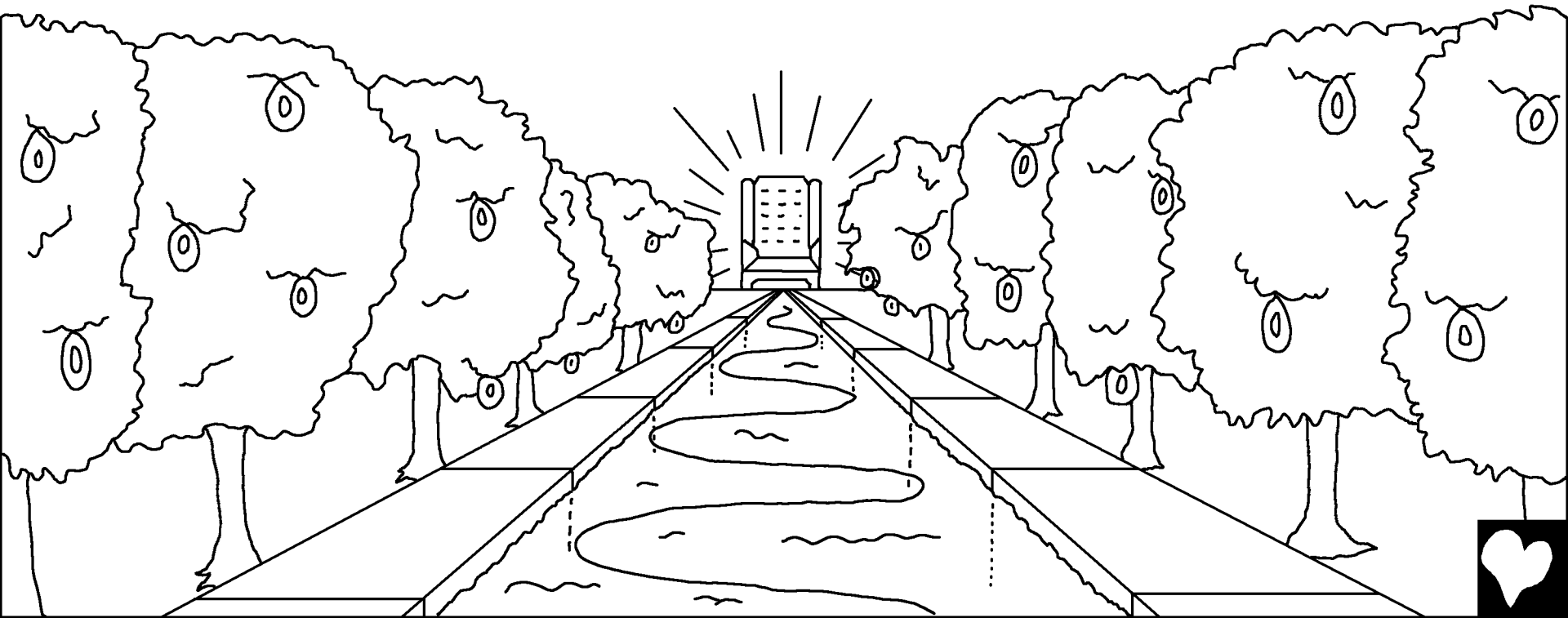

Thiên đàng bầu cần tha vắn rự hai làu mì đet rủng.
Cải luông của Châu Fạ puồn tằm mền tả đet rủng
pjòi mjạc. Bầu pửa tàu mì cừn hâu dú tí.

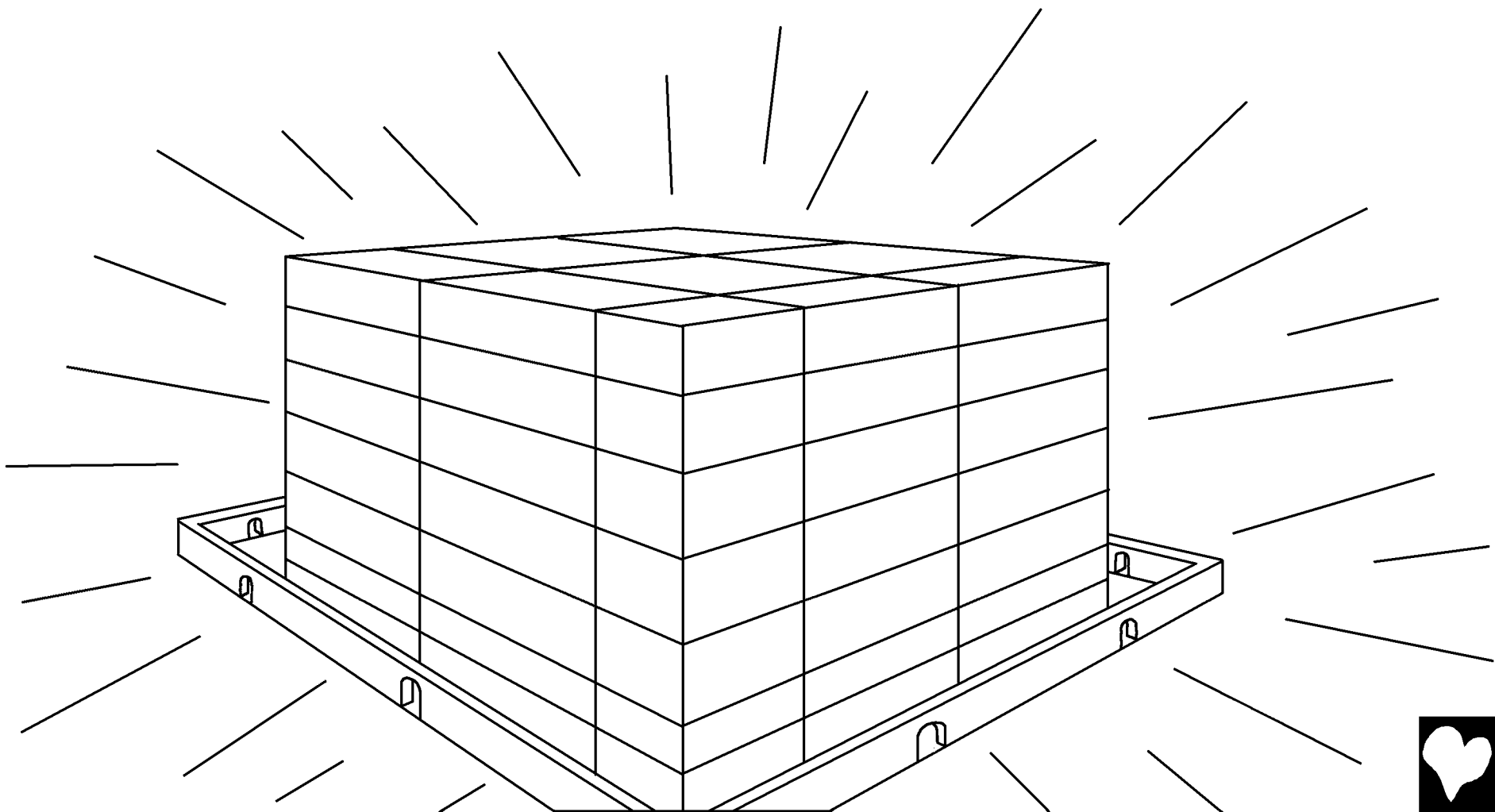

Tằng cạ nhựng đồng tua của nua Thiên đàng cụng đai.
Boong xày tỉnh rèo cần vạ nua net. Ma nuầy vạ cừu tua xày
kin nhả. Tằng cạ nhựng tua kì lân màn ac cụng đàng kin
fàng táy tua mò. CHẤU FẠ phuồi, “Boong xẹ bầu hêt vại
vạ cụng bầu khả chiết mọi thình nua pù Thiên cha của Câu.”



Pửa lè quăng què, boong
khỏi ngòi ooc mì nhựng
thình nhằng siêu tằm
Thiên đàng. Bấu nâng
cầm slính khừn hâu đảy
tỉnh hăn. Bấu câu tò eó
rụ khất khi. Bấu mì
khỏa nửa tu, nhòong bấu
mì pỏ lặc nửa Thiên
đàng. Bấu mì hò tăt
tuyện, hò khả cần, dả
dừn, rụ nhựng hò dày
loá đai. Bấu mì thục tội
cúa mặc chải đồng hâu
nửa Thiên đàng.



Nửa Thiên đàng xáu
Châu Fạ bầu nhặng mì
nhặng đac nặm tha. Mì
bat, dân của Châu Fạ hảy
ròn nhòng nhặng ăn bữa
cải chang ăn tỏi nậy. Nửa
Thiên đàng, Châu Fạ xệ
xit slâu nặm tha.



Bầu mì ăn thai nưả Thiên đàng, rụ dân của Châu Fạ xệ đày
dú xáu Châu Fạ mại mại. Bầu nhằng ăn bừa, bầu nhằng hảy
ròn, bầu nhằng chệp sluong. Bầu pèn khảy, bầu pịạc căn,
bầu phi thang. Mọi cần nưả Thiên đàng xày hôn hỉ mại
mại xáu Châu Fạ.



Hơn mọi tở, Thiên đàng dom hầu bại noọng slay báo vạ slao (vạ tăng nhụng cần cải mả), nhụng cần đạ slứn vạo Châu Fạ Jesus Christ lẻ Cần Chỏi Hưa của hầu vạ đạ i nèm Cần xấu tha nả lẻ Châu Fạ của hầu. Nura Thiên đàng mì nâng khon xec tên lẻ Ăn tởi của tua cừu. Mền mì đo xày tên của mọi cần. Pằng mì chắc tên của cần đảy slẻ dù tở bấu?

Bả biếng nhụng cần tặt slứn slim tở Châu Fạ Jesus.

Mì tên pằng dù tở bấu?



Nhưng cảm hang hỏi của Xec pí mùa Thiên đang lễ nâng
cầm máu pjòi mjạc. “Vạ Thiên cha vạ mẽ lùa phuồi, 'Hại
thâng!' Vạ hại làu cần tỉnh phuồi 'Hại thăng!' Hại làu
nhưng hò cò thăng... Vạ mặc chải ai ái, hại làu hâu
au nặm sloac rục.”



Thiên đàng, Ăn rờn đây khên của Châu Fạ
Nâng cầm tuyền tằm Cầm của Châu Fạ, Xec pí nầy
đầy hăn dú

Giăng Chương 14; 2 Cô-rinh-tô Chương 5;
Chỏi Rừng Chương 4, 21, 22

“Tàng vạo của Cầm pằng phuồi mì đet rừng.”
Thánh ca Chương 119:130



Pao hang tuyên

60

60



Cầm tuyền Xec pí nầy hửu boong hây chắc mùa Châu Fạ pòi mặc, Cần đạ hêt ooc boong hây vạ lẻ Cần slưong pằng chắc mùa Cần.

Châu Fạ chắc boong hây đạ hêt nhựng cầm dày loá, tộ Cần mình tàu thục tội. Luồng lỏ fạt hửu thục tội lẻ ăn thai, tộ Châu Fạ slưong điêp pằng thâng nội Cần đạ lầu lực chài toọc của Cần, Châu Fạ Jesus, thai nưạ Mặc Fạ vạ tẩy luồng lỏ fạt hửu thục tội của pằng. Lẩng tỉ, Châu Fạ Jesus lám thai vạ ngoạc tẻ Thiên Đàng! Vảng pằng slứn vạo Châu Fạ Jesus vạ nải Cần nhữong ngòi hửu thục tội của pằng, Cần xệ hêt cầm tỉ! Cần xệ thâng vạ slổng cặp pằng điền, vạ pằng xệ slổng xáu Cần mại mại.

Vảng pằng slứn nầy lẻ cạ rình, hại phuôi cầm nầy xáu Châu Fạ: Lạy Châu Fạ Jesus, lực slứn Cần lẻ Châu Fạ, vạ đạ piển pền cần lầu thai nhòong thục tội của lực, vạ cà nầy Cần lám thai. Xo hại thâng pạng ăn tởi lực vạ nhữong ngòi thục tội hửu lực, lầu lực mì ăn tởi máu, vạ nâng vắn hửu xệ đảy dú pạng Cần mại mại. Xo pang lực i nềm Cần vạ slổng nhòong Cần táy lực của Cần. Amen.

Toọc Xec pí vạ chẳng vảng xáu Châu Fạ táng vắn! Giăng Chương 3:16

