

د ماشومانو کتاب مقدس
پیشکونکي

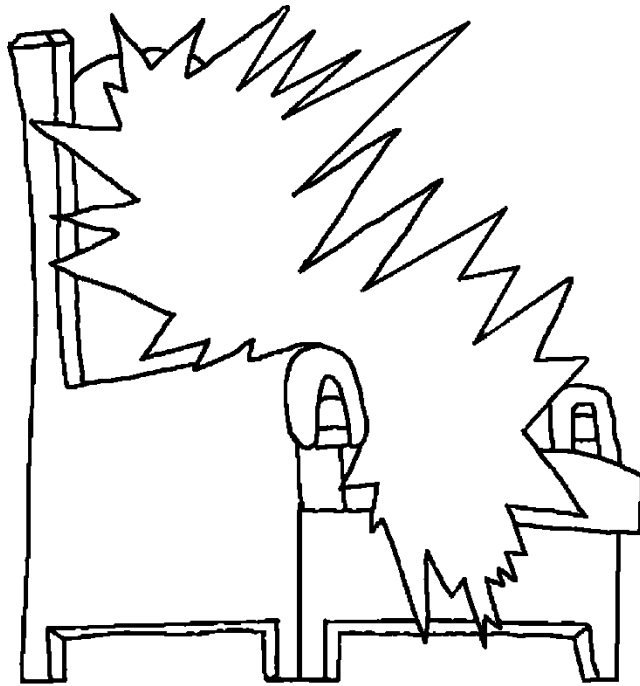

د آسمان، د
خدای بنکلی
کور



لكونكي: Edward Hughes
كتابت: Lazarus; Alastair P.
جوړونكي: Sarah S.
ترجمه كونكي: Christian Lingua
محافظ: Bible for Children
www.M1914.org

BFC
PO Box 3
Winnipeg, MB R3C 2G1
Canada

©2021 Bible for Children, Inc.

تاسو سره د دى قصي چاپ كولو او كاپى كولو اجازت اشته خو براكرم درخس نه دى -



کله چي يسوع په ځمکه کې ژوند کاوه هغه خپل شاگردان د
جنت په اړه وويل. هغه د "زما د پلار کور" نومېږي، او ويلي
چې هلته ډير کورونه شتون لري.

يو سړی يو لوی او ښکلی
کور دی. جنت لوی دی
او له هرڅه ډير ښکلی
دی د ځمکې کور.

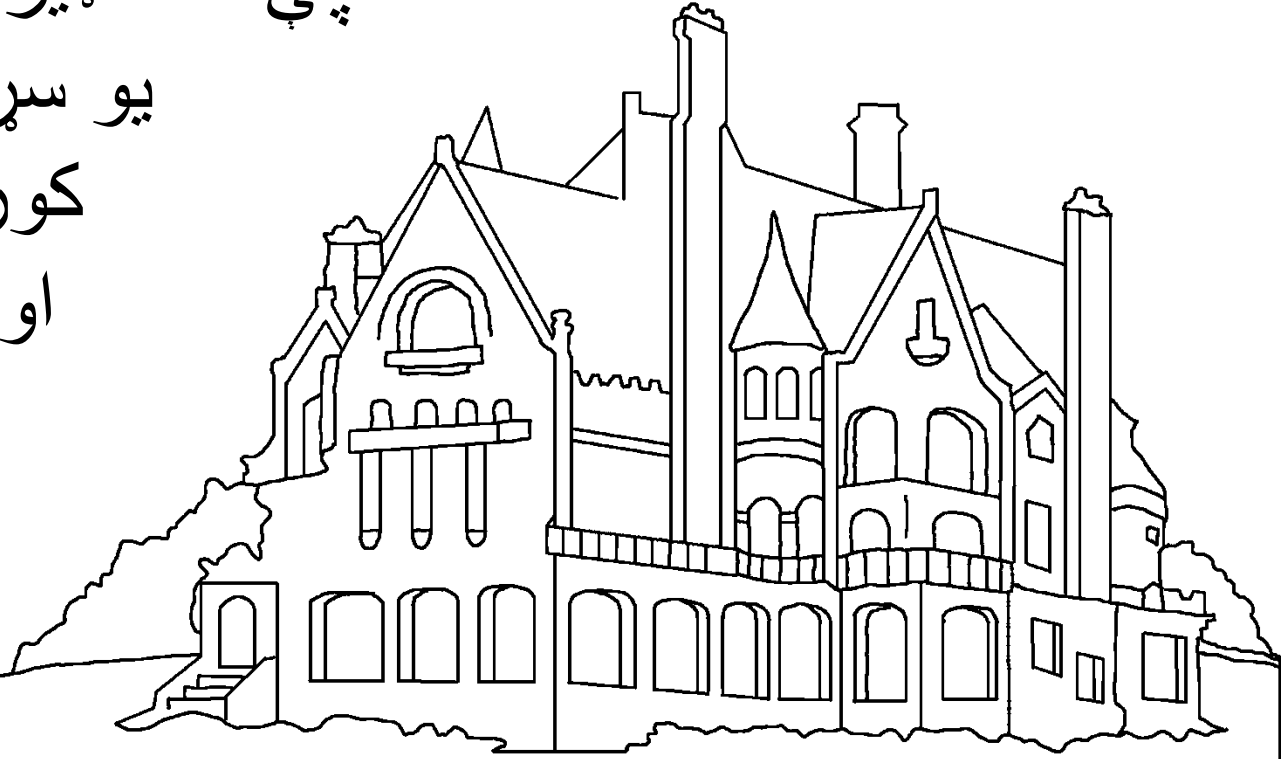

يسوع وويل، "زه تاسو ته د يو حای چمتو کړي. او که زه لار
شم او ستاسو لپاره يو حای چمتو کړم، زه به بيا راشي او خپل
حان ته مو تر لاسه کړی."

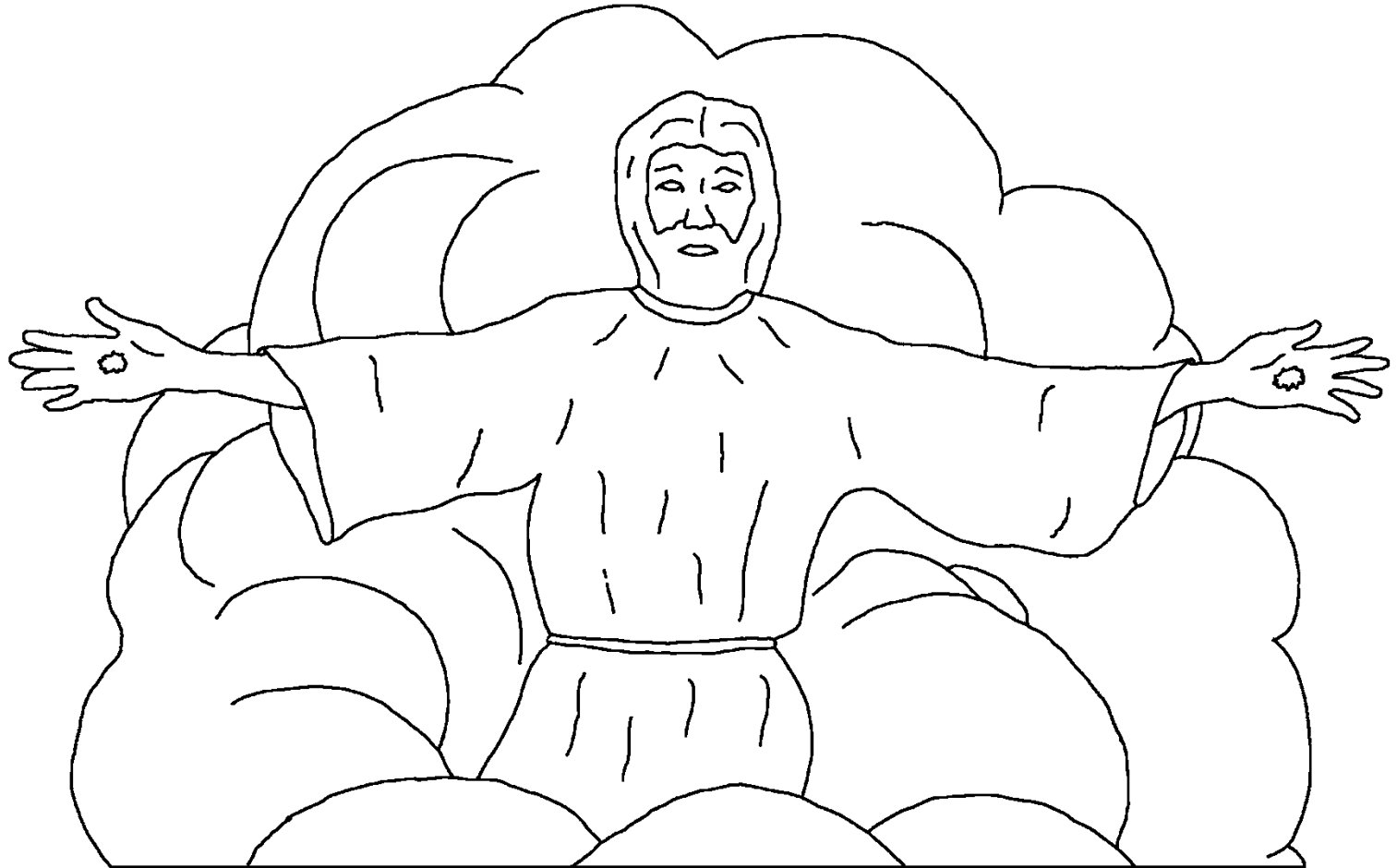

عيسى جنت ته لار، له هغه وخته چې هغه د مرو څخه راوتل.
پداسې حال کې چې د هغه شاگردان وليدل عيسى واخيستل
شوه، او يو بادل يې د دوى د نظر څخه خلاص کړ.

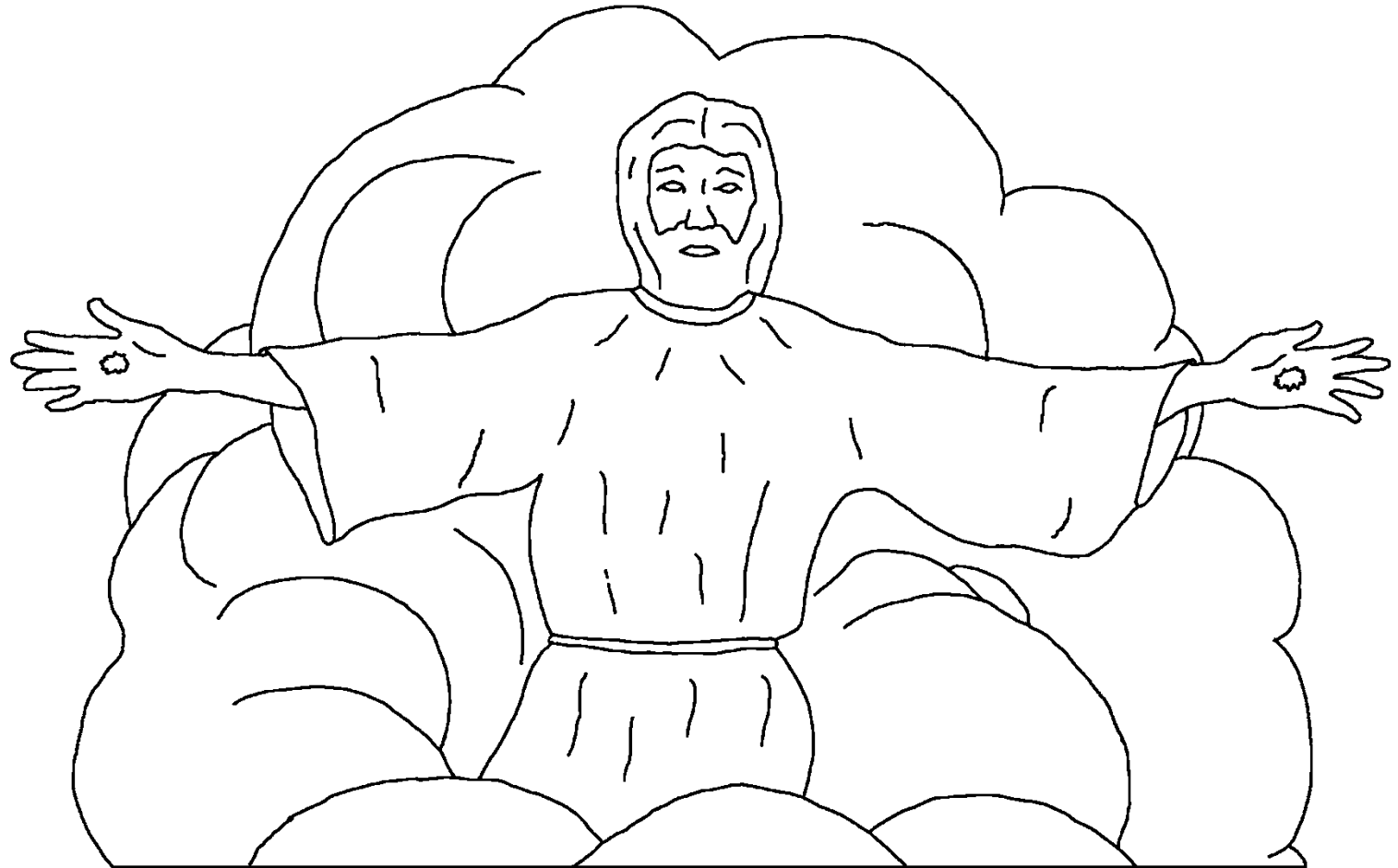

له هغي وروسته، مسيحيان دي په ياد د عيسى و عده بيرته
راځي او دوى يى تر لاسه كړى. يسوع وويل چې هغه به ناڅاپه
راشي، كله چې لږ تر لږه تمه كيږي خو هغه څه
چې په اړه مسيحيانو څوك مړه كوي؟
مخكې هغه راځي انجيل وايي چې
دوى مستقيما د يسوع سره وي.

د څښتن سره
موجود

د بدن څخه د غير حاضر
كيدو لپاره بايد د خداى
سره حاضر وي.



مکاشفہ، د بائبل په وروستي کتاب کې، مور ته ووايه چې
خومره بنايسته جنت دی. تر ټولو ښه خبره دا ده چې، په يوه
ډېره ځانگړې لاره، جنت د خدای کور
دی. خدای هر ځای دی،
خو د هغه تخت په
جنت کې دی.

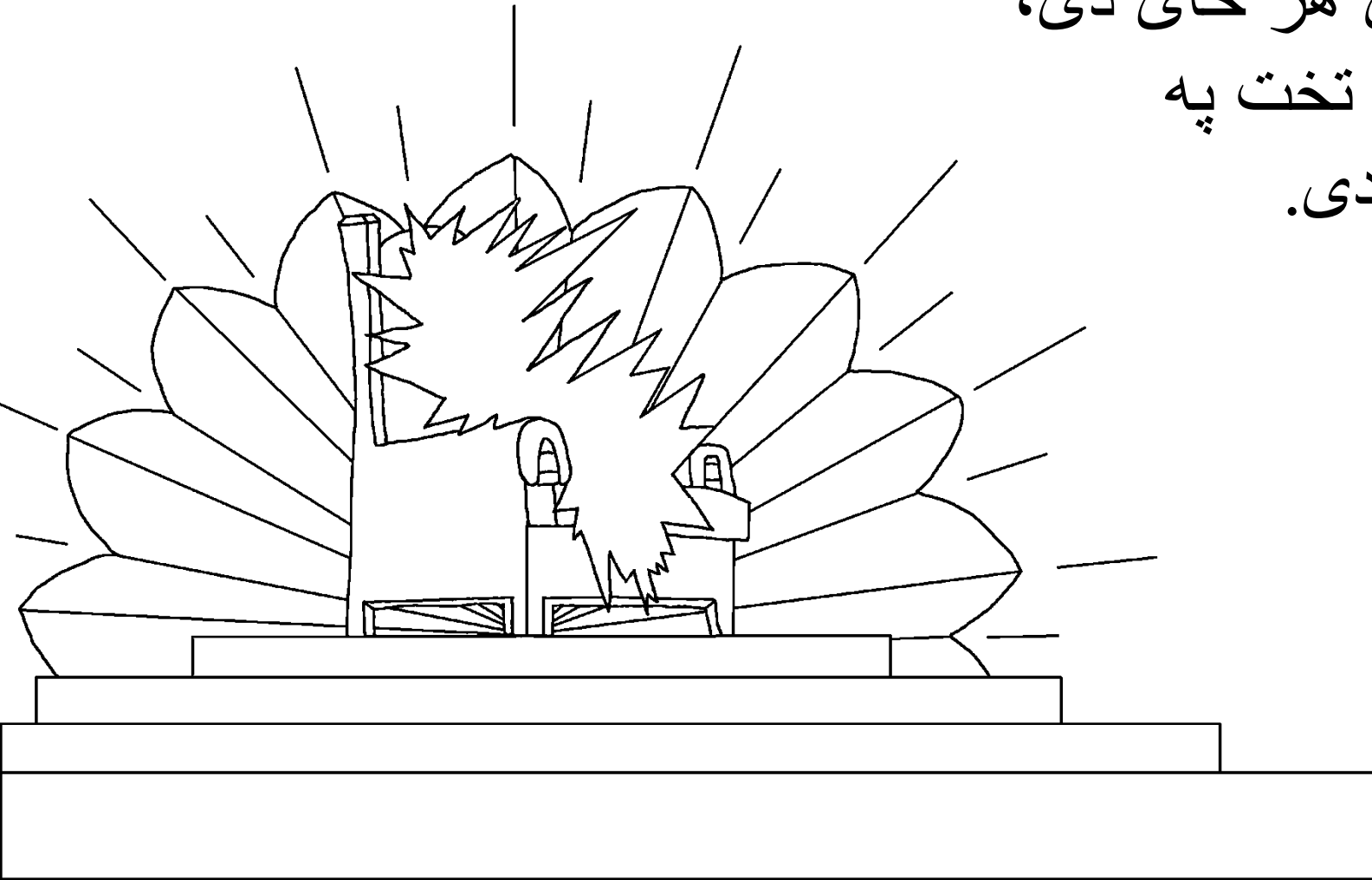

فرښتو او نورو آسمانيانو په جنت
کې د خدای عبادت وکړی. نو د
خدای ټول هغه خلک وکړی چې
مړه شوي او جنت ته تللي دي. دوی
د خدای ستاینه ځانگړی سندري
سندري کوي.



دلته د يو سندره حُيني خبرې دي چې
دوى يې سندرې كوي: تاسو د حان
لپاره ياست ستاسو د بدو په واسطه
خدای ته د ويار حای وركړئ بهر د
هرې قبيلې او ملت او لري بنايا موږ
پاچاهان او زموږ
د خدايانو لپاره
امتيازات.

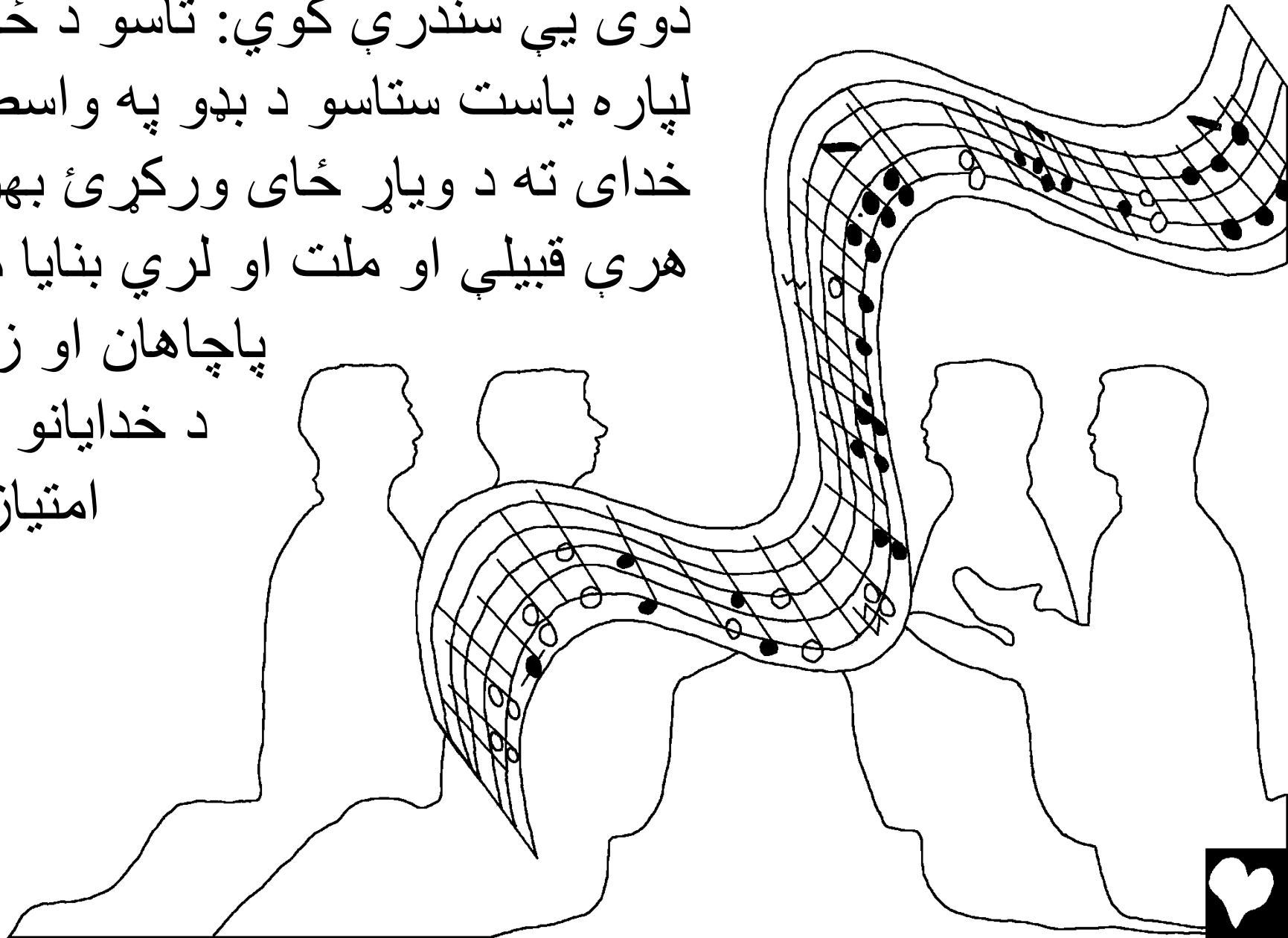

د انجيل ډېر ټبر مخونه د جنت په توگه تشریح "نوی یرو شلم".
دا ډیر، ډیر لوی، سره بهر یو لور دیوال. د دیوال د زبرجد
ډبره ده، حُکة. واضح بلور گانې او قیمتي ډبرو د دیوال د
بنسټ پوښښ، سپرکنگ سره ښکلې رنگونه. د ښار دروازي

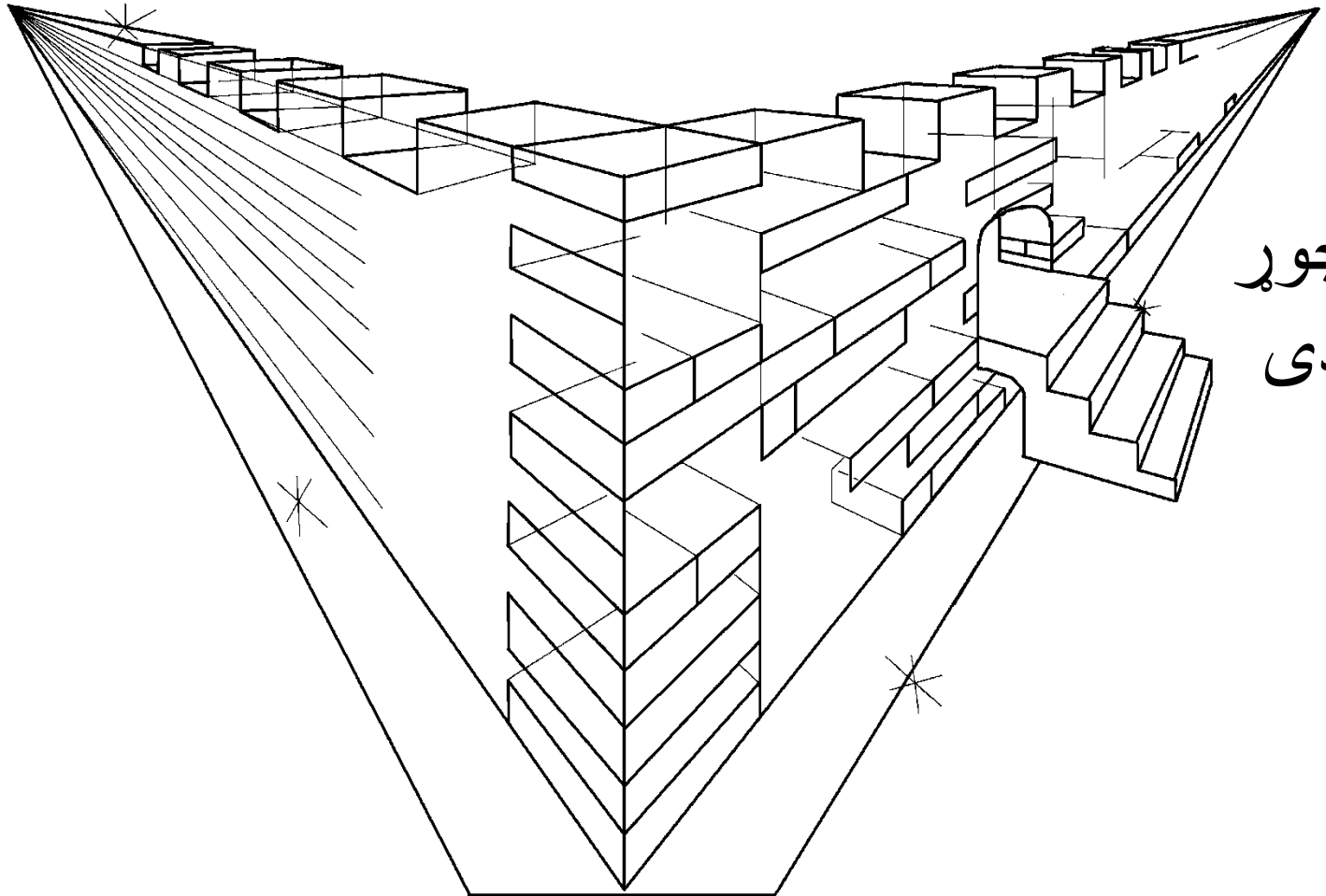

هر یو
د یو
واحد جوړ
شوی دی
لوی
موتی!



د دغو سترو روښانه دروازي هيڅکله هم تړل شوي دي. راضي
چي لار شئ او شاوخوا شاوخوا يو څه ولري زبردستا! جنت
دنده ښکلي ښکلي دي. ښار د خالص سرو زرو څخه جوړ

شوي دي، لکه د روښانه
شيش په څير. آن سرک
د سرو زرو څخه
جوړ شوي دي.



يو بڼکلی، د ژوند د اوبو د روښانه سيند له الله څخه د تخت
بهيري. د سيند دواړو خواو ته د ژوند د ونې ده، کوم چې
لومړی د عدن په باغ کې وموندل شو. دا ونې پېر ځانگړي.
دا په دولس ډوله ميوه، هر مياشت مختلف ډولونه لري. او د
پانو پانې د ژوند د ونې د قومونو درملنه.

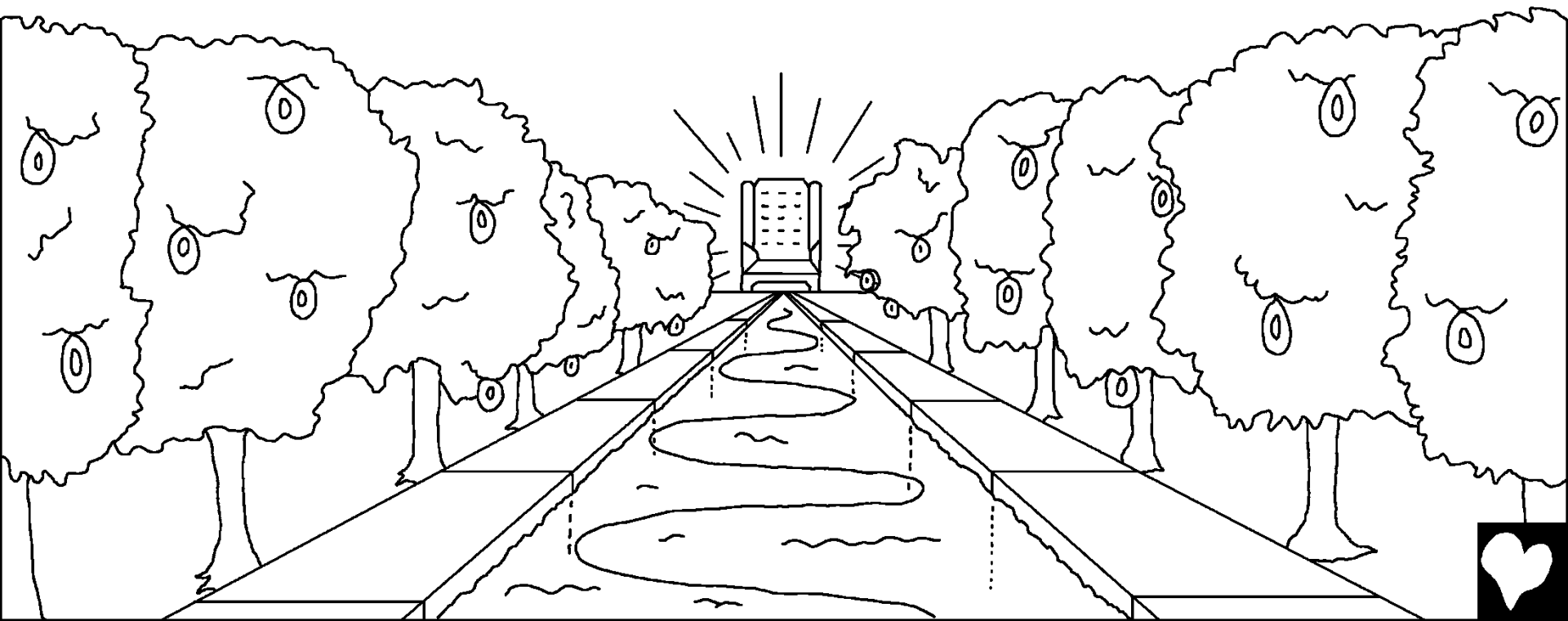

جنت د لمر لپاره لمر يا چنډ ته اړتيا نلري. خدای د خپل عزت
سره عجيبه رڼا ډكوى دا. شپه هلته هيڅكله شتون لري.

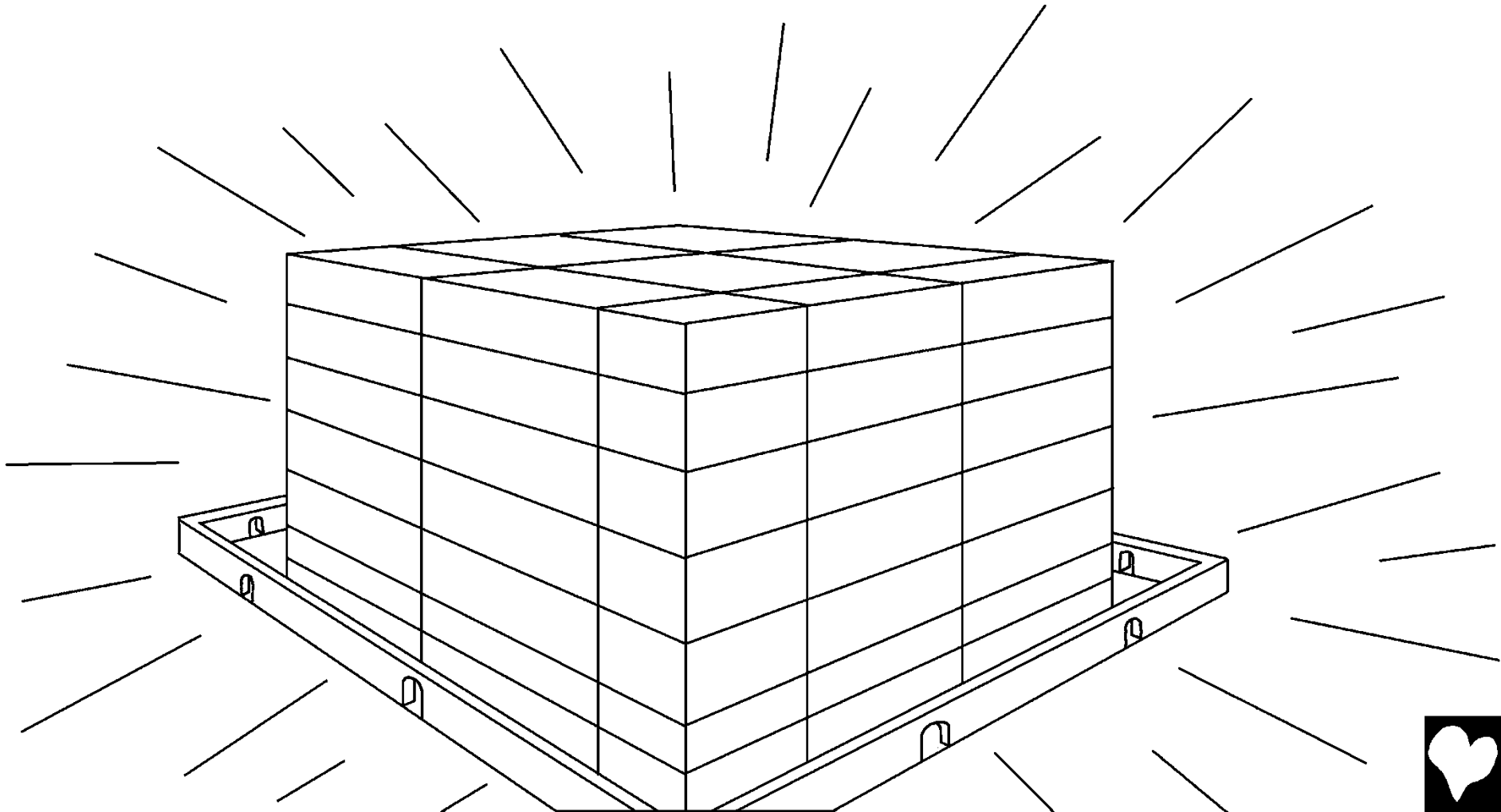

حتی په جنت کې حیوانات مختلف دي. هغوی ټول ورتنیک
او دوستانه. لېوان او پسونه پر واینه په گډه خواړه. حتی قوي
شیردي خوري واینه د بیل په څیر څښتن فرمایي: "هغوی
زما په مقدس غر کې نه زیان رسوي او نه وړانوي."



څرنگه چې مونږ وگورو په شاوخواکي، مور خبرتيا چې د
شيانو د آسمان څخه ورک شوي دي. هيڅ ناراضه خبرې هيڅ
اوريدلي ندي.



هيڻوڪ جڳره نه ڪوي يا ڇان ڇان ته ور ڪوي. ٻه دروازو هيڻو
تالار نشته، ڇڪه ڇي ٻه جنت ڪي غلا نشته. هيڻو ڇوڪ نشته،

قاتلين، جادوگران، يا

نور بد خلڪ. ٻه

جنت ڪي هيڻو

ڀول گناه

نشته.



په آسمان د خدای سره نور نشته
اوبنکې ځینې وختونه، د خدای
خلکوژړا په دې ژوند کې د سترو
غمونو له امله په جنت کې، خدای
به ټولې اوبنکې وباسي-



او يا هم په جنت نه د مرگ شته، د خدائ پاک خلک به
تل د مالک سره وي. نور غم نه شته، نور ژړل، نور درد
نشته، هيڅ ناروغی، هيڅ برخه نلري، هيڅ جنازه نشته. چي په
اسمانونو کي هر څوک
دی د خدائ پاک سره
خوشحاله د تل لپاره.



له ټولو څخه غوره، جنت د هلکانو او نجونو لپاره دی
(ټول هغه څوک دي چې ځوان دي) څوک چې عیسی مسیح
ته د دوی د نجات په توګه باور لري او د هغه په توګه د خپل
رب اطاعت. چې په اسمانونو کې د ژوند د بره
د کتاب په نوم یو کتاب شته دی. دا د خلکو
د نومونو د پوره. آیا تاسو

پوهیږئ چې نومونه
یې دي لیکل شته؟
ټول خلک چې په
عیسی باور لري
. ایا خپل نوم شته؟



د بائبل وروستی ټکي د جنت په اړه یو ښه بلنه ده.
"روح او ورور وایي، راحی! او هغه کسان چې اوري وایي
هغه پرېږدی، 'راشه' او هغه ته اجازه ورکړی چې تری
راشي. او څوک چې اراده لري، راحی د هغه د ژوند د اوبو په
آزاده توگه
واخلي."



دآسمان، د خدای بڼکلی کور

کتاب مقدس، د خدای د کلام یوه قصه

اشته دی

یوحنا 14؛ 2 کرنتیانو 5؛

مکاشفه 4، 21، 22

"ستا کتاب نور بخوی-"

زبور ۱۱۹ : ۱۳۰



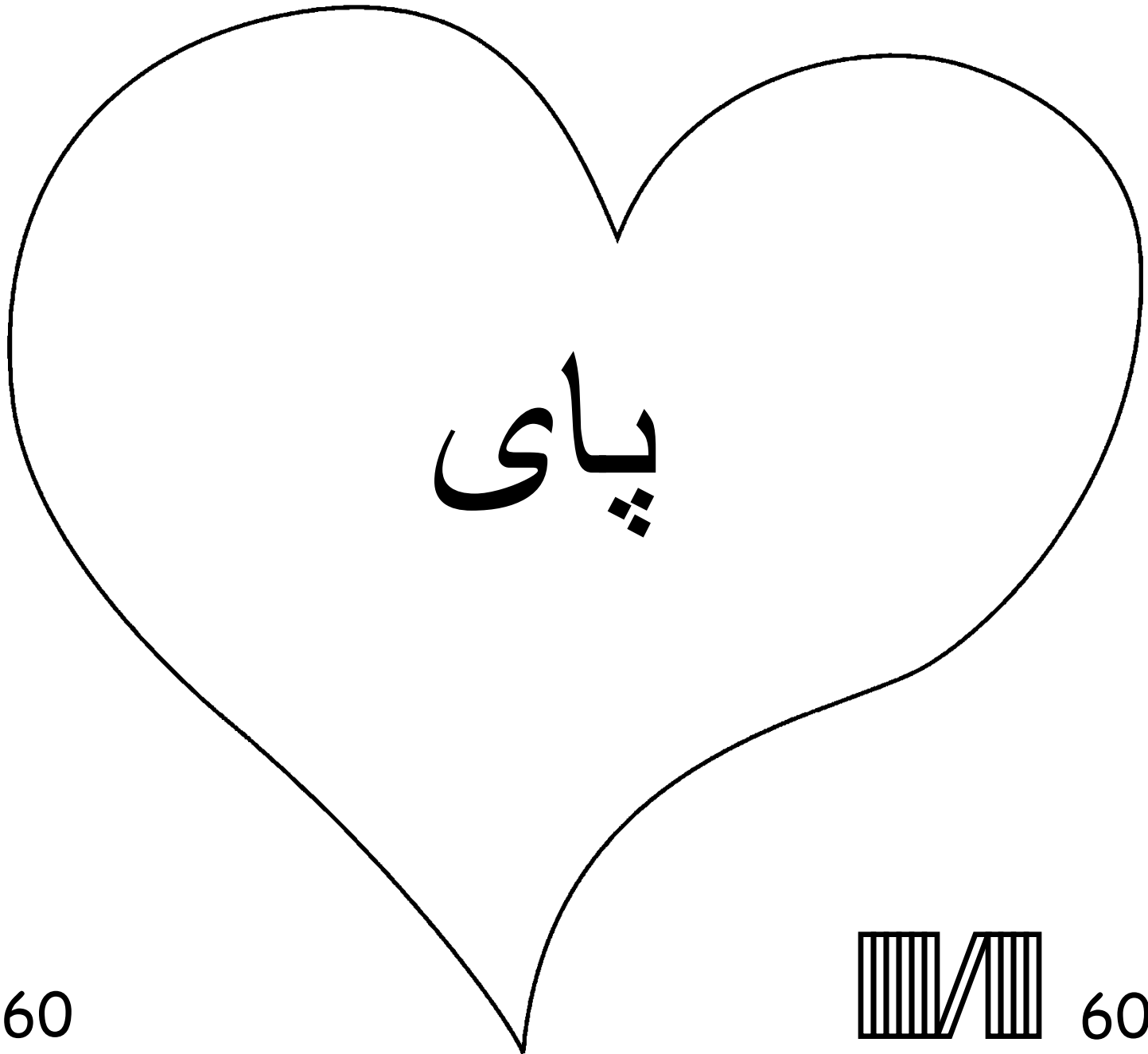

60

60



دا د بائبل کيسه مور ته وايي ز مور د عجيب خداى په
اړه څوک مور جوړوي؟ او څوک چې غواړي چې تاسو د هغه پوهيږي.

خداى پوهيږي مور ناوړه کارونه ترسره کړي دي، کوم هغه گناه گناه کوي.
د گناه سزا مرگ دى، مگر خداى تاله تاسره مينه لري هغه خپل يوازینی زوى،
يسوع ته واستول، په صليب باندې مړ شئ او ستاسو د گناهونو لپاره سزا ورکړئ.
بيا يسوع بيرته ژوند ته راغى او جنت ته لاړ! که تاسو په يسوع باور لري او له
هغه څخه وغواړئ خپل گناهونه وبخښي، هغه به وکړي. هغه به راشي او اوس
تاسو په کې ژوند کوئ، او تاسو به د هغه سره د تل لپاره ژوند کوئ.

که تاسو باور دا حقيقت، خداى ته ووايه: گرانو يسوع، زه باور لرم چې تاسو
خداى يئ، او يو سړى شو چې زما د گناهونو مړه، او اوس تاسو ته يو ځل بيا
ژوند کوي. لطفا ته زما د ژوند راشي او زما گناهونه وبخښه، تر څو زه د نوي
ژوند د اوس لري، او يوه ورځ ته لاړ شي له تاسو سره د تل لپاره وي. ما
سره مرسته تاسو اطاعت او ستاسو د ماشوم په توگه تاسو د ژوند. آمين.

بائبل لوستلا و د خداى پاک سره هره ورځ خبري! يوحنا 3:16

