

ماشومانو مقدس کتاب
وراندې کونکے

یونس او غت
کب



ليكونكے : Edward Hughes

خيال : Jonathan Hay
Alastair Paterson

خوبنوكے : Mary-Anne S.

ترجمہ كونكے : Aim4Faith Ministries

مددگار : Bible for Children
www.M1914.org

©2024 Bible for Children, Inc.

تاسو دا قيصی نقل كولے شی یا چاپ كولے شی خو دا خرخولے نہ شی.



ٲٲر كالونه مځڪٽي، يونس نومي يو سرے
د اسرئيل په ملڪ ڪٽي اوسيدو. يوه ورځ،
خدائ هغه ته ووئيل چي دنيا د
ٽولو نه لوي او زبردست
بنار نينو ته لار
شه.



يونس له د هغه حائى خلق خبرداره
كول وو. چي خدائى ستاسو د بدئ
نه خبر دے.



یونس د خدای نافرمانی وکړی! نینوه
ته د تلو په حای، یونس په جهاز کښې
ترسیس نومی حای ته لارو.



مالڪ خدائِ پڻه سمندر ڪنڀي لوءِ طوفان راوستلو. يو
ڊپر لوءِ طوفان وو! مانڪيان ڀرڊل چي هسي نه جهاز
ڀوب شي.

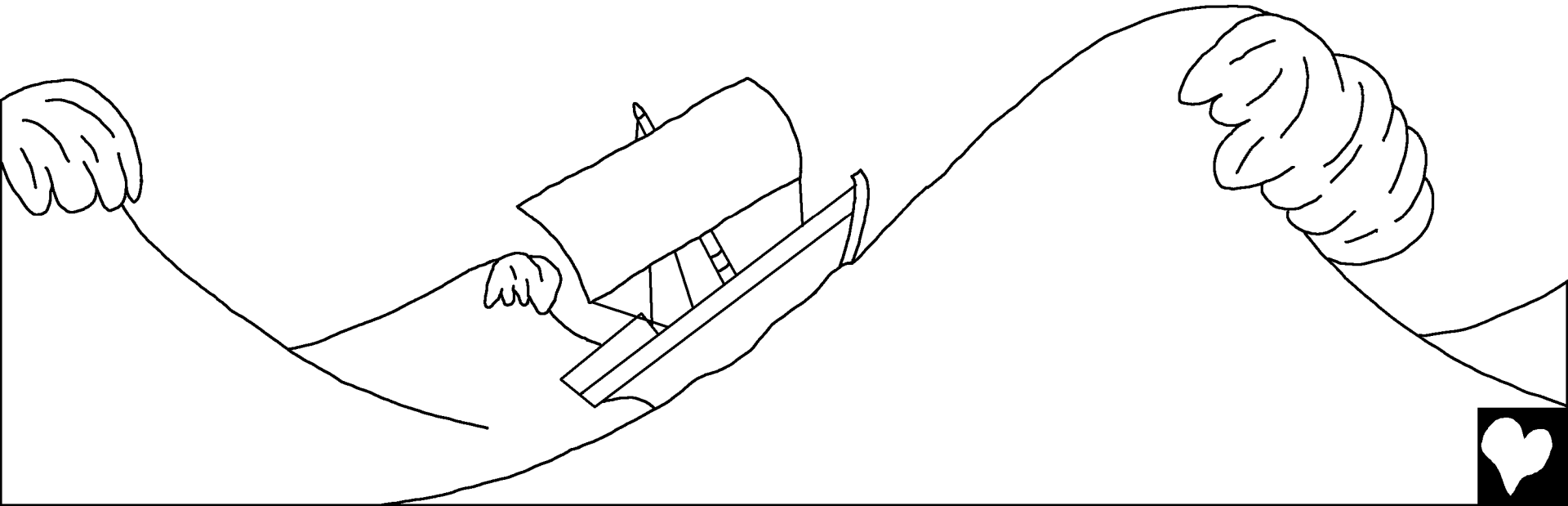

طوفان نور هم زياتېدو. یرېدونکو مانکیانو د خپلو معبودانو
نه دعا و غوښته او د جهاز سپکولو د پاره ئې خپل ټول
سامان او بو ته وغورزولو. خو هيڅ هم ونه شول.



يونس په جهاز کښې واحد سرے وو چې دعائې نه
کوله. د دې په حائ هغه په جهاز کښې اوده وو. د جهاز
مشر هغه ولېدو او وي وئيل، ته ولي اوده ئې؟ پاڅه خپل
معبود له آواز ورکړه. کږې شې چې هغه مونږ ياد کړي
او مرگ نه بچ شو.

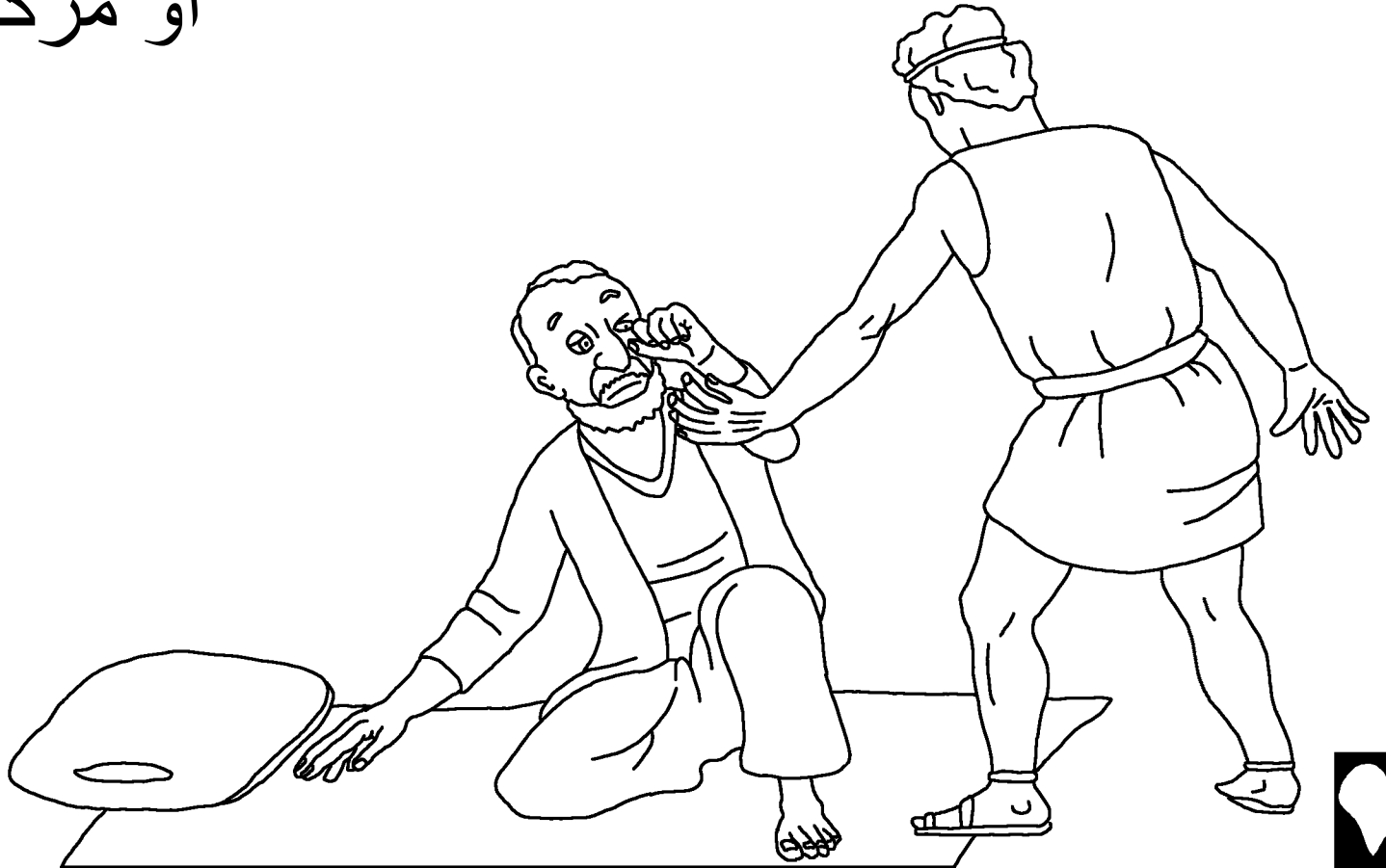

مانڪيانو زر فيصله وڪڙه ڇي د دي مصيبت تعلق يونس سره
دے. هغه هغوى ته ووئيل ڇي د خدائ نه تبتى. هغوى تري

تپوس وڪڙو، مونڙ تا سره ڇه وڪڙو ڇي د سمندر طوفان

زمونڙ د پاره قنار شى؟ يونس جواب ورڪڙو، ما اوچت ڪري

او سمندر ته مي وغورزي. حڪه

ڇي ما ته پته ده ڇي دا لوى

طوفان زما په وجه

راغله دے.



مانڪيانو نه غوبنتل ڇي
يونس مر ڪري. هغوى
ڪوشش وڪرو ڇي جهاز
اوچي ته راولي. خو
داسي ئي ونه ڪري
شول. داسي ڪولو
د پارہ صرف
يو ڇيز وو.



د بڅښني د پاره دعا نه پس، مانځيانو يونس او چت
کړو او سمندر ته ئي وغور زولو.

چي څنگه يونس
د اوبو په چيو
کښي پټ شو، نو سمندر

قلار شو او هوا اودرېده. د حالاتو
بدلېدو سره مانځيان د طوفان نه زيات
په دي خبره يره کښي شو. هغوي
له دا پېژندل پکار وو چي صرف
خدای داسي کولې شي. په
يره او حېرانتيا کښي هغوي
د خدای عبادت وکړو.



په دي دوران کښي د
نافرمانه رسول سره
ډېره عجيبه واقعه
وشوه. د سمندر په
چپو کښي ډوبېدو، او
يونس ته پته وه چې
هيڅوک ئي نه شي بچ
کولې. هغه به
ډوبيري خو د خدای
منصوبه بل خه وه.

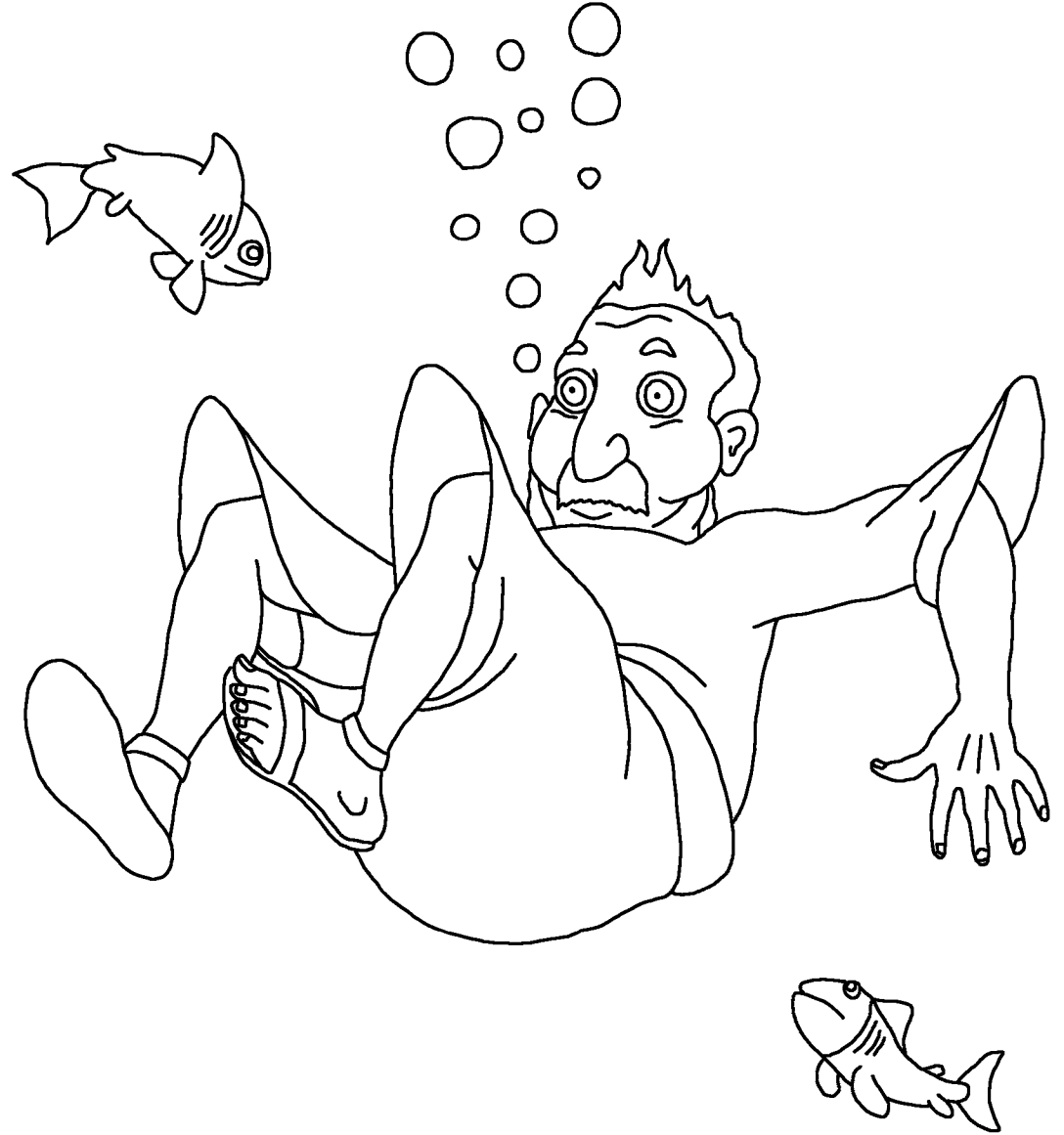

خدائے یو غت کب تیار کرے وو چہ یونس تپر کری۔

کب پہ صحیح وخت راغلو! هغه غت کب یونس تپر کرو۔

یونس تر درپوو ورخو پوری د کب پہ

گپہ کبے وو۔ هغه سره د سوچ او دعا

د پاره پپر وخت وو۔

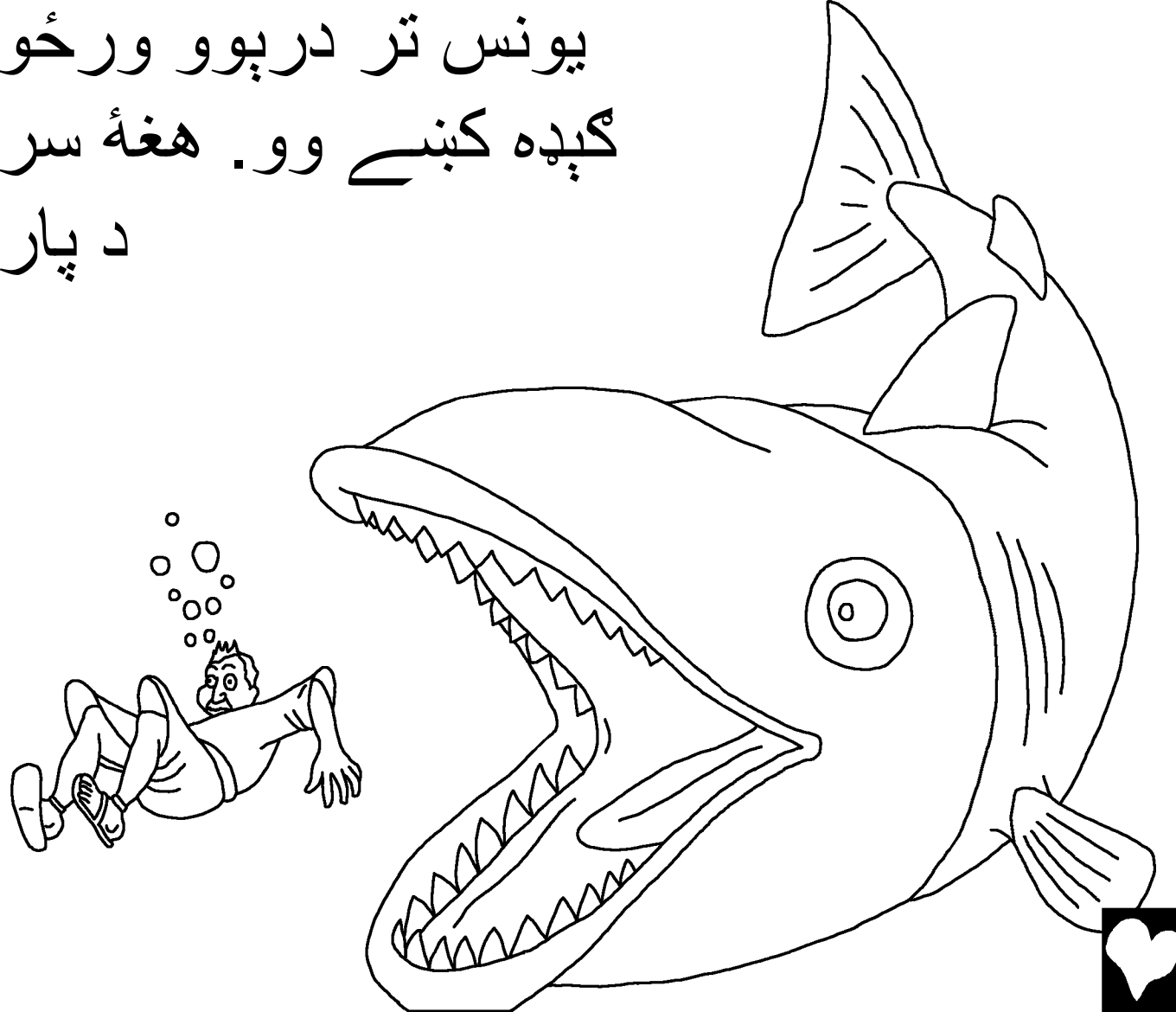

درې ورځې پس یونس آخر د خدای د تابعداری کولو و عده
و کړه. هم هغه وخت، خدای کب سره خبرې وکړې، او کب
یونس په اوچه ولټی کړو.

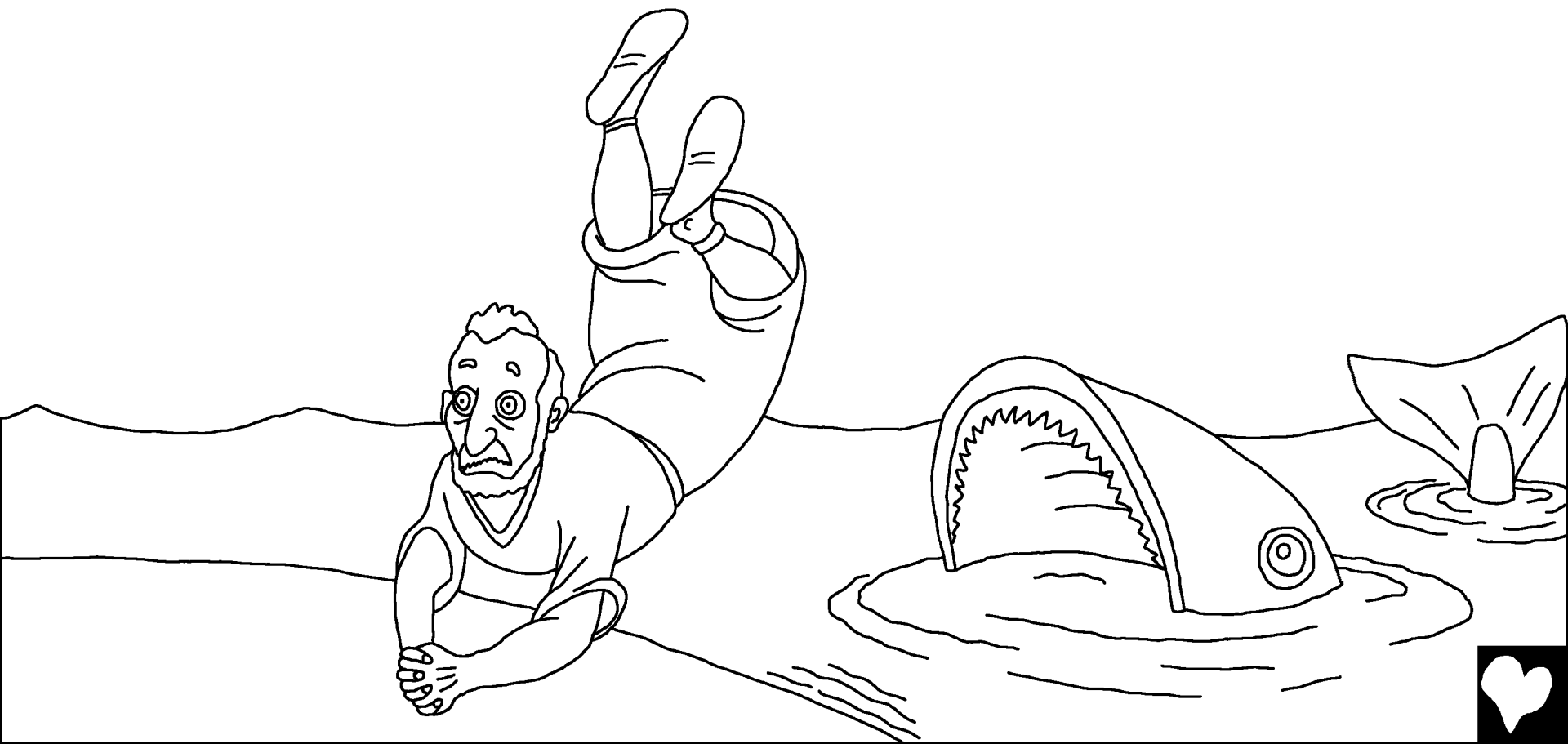

يو حُل بيا خدائ يونس ته ووئيل چي نينوه ته لار شه
او د خدائ د كلام پيغام ورسوه. دا حُل يونس لارو.
يونس په چغو چغو بناار ته داخل شو، په څلويښتو
ورځو كښي به نينوه ختمه كړي شي.



د نینوه خلقو د خدای په کلام ایمان راوړو. هغوی روژه
ونیوله او د خپلو گناهونو د بڅښني د پاره ئي د تات جامي
واغوستي. تر دي چي بادشاه هم د خدای په وړاندي خپل
حان عاجز کړو. هغه د خپل تخت نه کوز شو، د تات جامي

ئې واچولي او په خاورو کښي

کښپناستو. هغه حکم وکړو

چي هر څوک دي د خپلو

بدعملو نه راوگرځي او د



بڅښني د پاره دي

د خدای نه دعا

وغواړي.

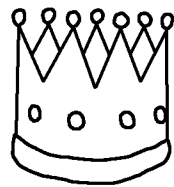

خدای هغوی معاف کرل! دا به په نینوه کبني د خوشحالی
نه پکه ورخ وه چي کله خلقو ته معلومه شوي
وی چي خدای هغوی
معاف کرل.



یونس ولی خفه وو؟ هغه خدای ته ووئیل، ما ته پته ده چي
ته رحیم او مهربان خدای ئی، زر نه غصه کیری. په غصه
کښي په قلاړه او مینه کښي غنی ئی او عذاب نه نازلوی. په
نورو الفاظو کښي، یونس ته پته وه



چي خدای همیشه هغوی معاف
کوی چي د خپلو گناهونو نه
معافی غواړی او د خدای د
کلام تابعداری کوی. داسي
بنکار بدل چي د یونس د نینوه
خلق خوښ نه شول. هغه نه
غوښتل چي هغوی معاف شی.



يونس د خدائ نه دومره خفه وو چي وئيل ئي، ما مڙه ڪڙه،
حُڪه چي زما د دي ژوند نه مرگ بهتر دے.



يونس د بناار نه بهر كينپناستو، دا انتظار ئي كولو چي
خدائ به مخكيني خه كوي. خدائ د غتو پانو واله يو
بوته تيار كرو. ډير زر راغت شو، او ټوله
ورخ ئي يونس د نمر نه بچ كرو.



بله ورخ سحر خدائى يو جينجى راولپرلو چي هغه بوٽى
ئى وخورلو. بيا خدائى يوه گرمه او تپزه هوا تياره كړه چي
يونس ئى وسوزولو. تر دې پوري چي هغه سوچ كولو چي
مړ به شى. په دې يونس نور هم غصه كښي شو.



بیا خدای یونس ته ووئیل، ته په دې بوټی
دومره غمگین شوی، اگر چې تا د دې دپاره
خه نه دی کړی او نه دی غټ کړی
دے. دا په یوه شپه کښې زرغون
شو او په یوه

شپه کښې
اوچ شو.

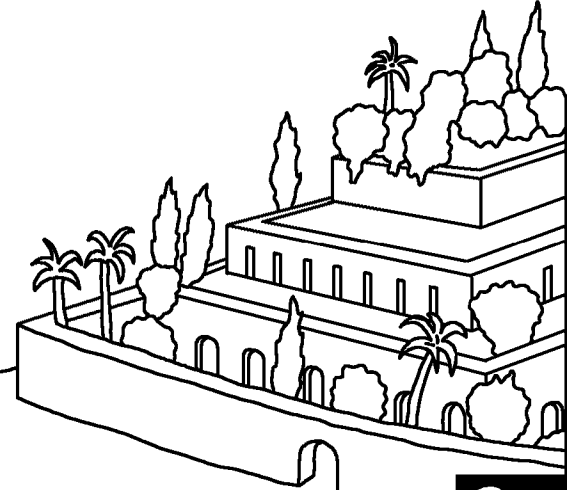
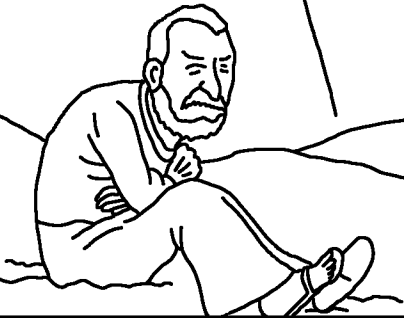

خو په نینوه کښې د یو سل او شلو زره نه
زیات خلق اوسیری څوک چې په ښه او بد
نه پوهیږی، او ورسره ډېر ځناور
هم دی. ولي ما ته دا نه دی پکار
چې زه په دغه

غټ ښار
رحم وکړم؟

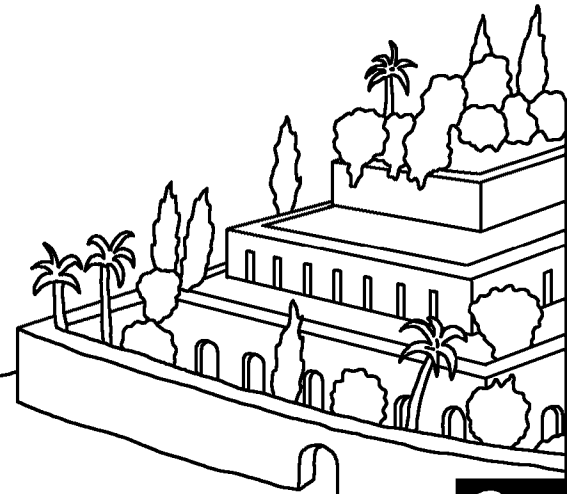
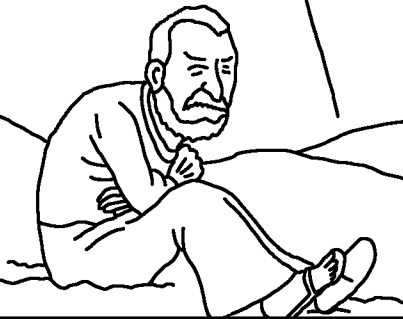

یونس او غت کب

دَ خدائِ په کلام په مقدس کتاب کبني دا قيصي

شته دے

یونس

"ستا دَ خبرو تشریح نُور بخبني -"

زبور 130:119



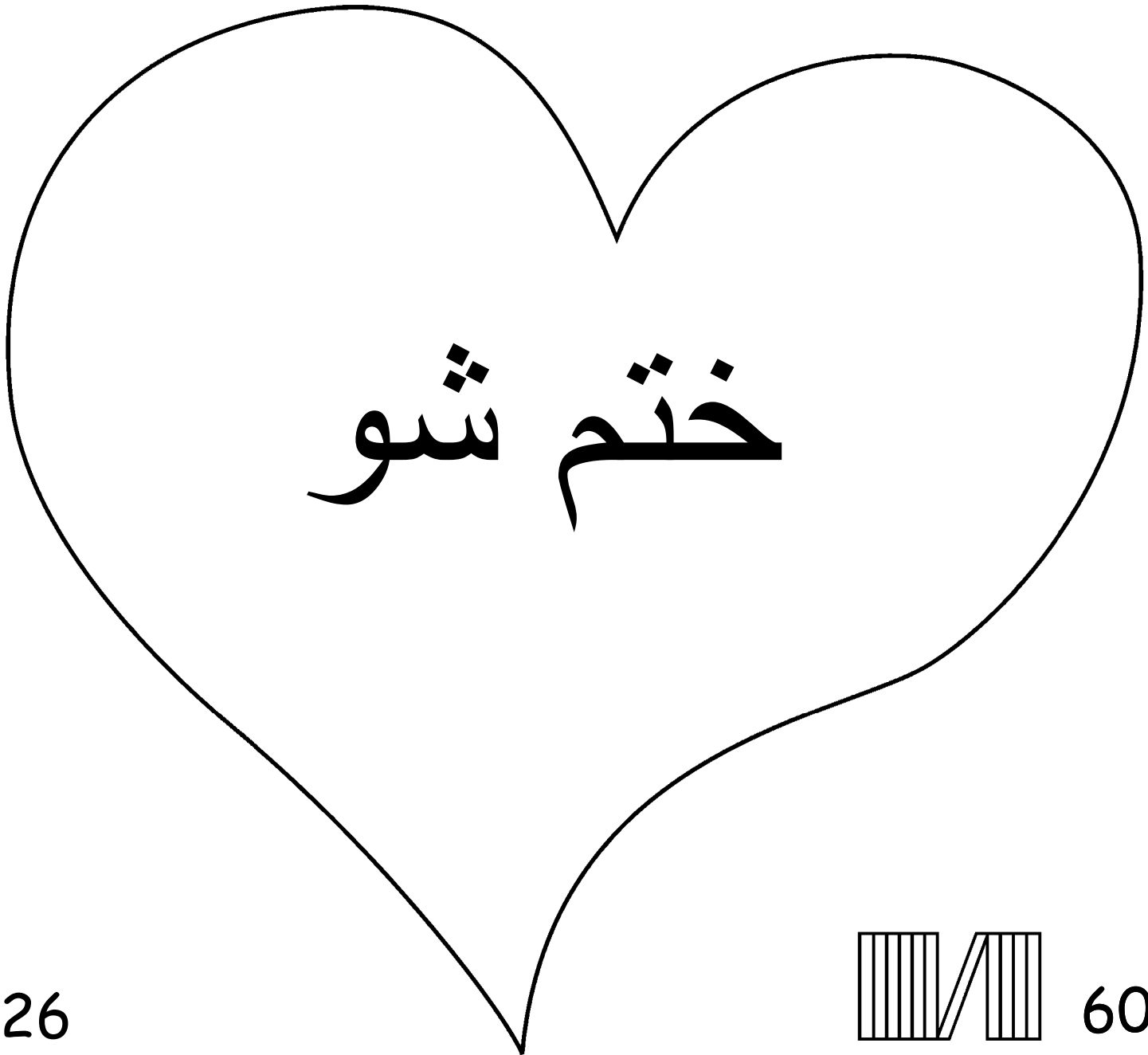

26

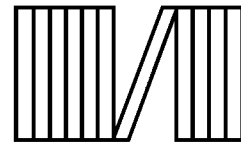

60



دا قيصی مونږ ته زمونږ د حيرانونکي خدای په باره کښې بنودنه کوي چې چا مونږ پيدا کړو او چې څوک غواړي چې هغه مونږ وپيژنو.

خدای پوهيږي چې مونږ ډير غلط کارونه کړي دي، چې هغې ته هغه گنا وايي. د گنا مزدوی مرگ دے خو خدای مونږ سره ډيره مينه کوي نو ځکه هغه خپل يک يو زوی راوليرلو چې هغه زمونږ د گناهونو د خاطره سزه وزغمي او په سولې خپل ځان قربان کړي. او بيا عيسی د مړو نه ژوندے شو او آسمان ته لاړو. که تہ په عيسی باندې ايمان راوړي او د هغه نه د خپلو گناهونو بخښنه غواړي نو هغه به تا ته بخښنه وکړي. هغه تا خواته راځي او ستاسو دننه به استوگنه کوي او تہ به هغه سره د هميشه د پاره ژوندے اوسيري.

که تہ په دې ايمان لري چې دا رښتيا دي نو خدای ته ووايه. خوږه عيسی زه ايمان لرم چې هم تہ خدای يې. تا زما د خاطره پيدا شوي او زما د خاطره مړ شوي او اوس تہ د تل د پاره ژوندے يې. زما په ژوند کښې راشه او زما گناهونه وبخښه، چې زه هم د نن نه ژوندون ومومم او د هميشه د پاره تاسره يم. زما مدد وکړه چې زه ستا تابعداري وکړم او ستا زوی يا لور جوړه شم. آمين
مقدس کتاب ولولئ او خدای سره روزانه خبرې وکړئ، يوحنا ۳: ۱۲

