

Biblia dla Dzieci

przedstawia

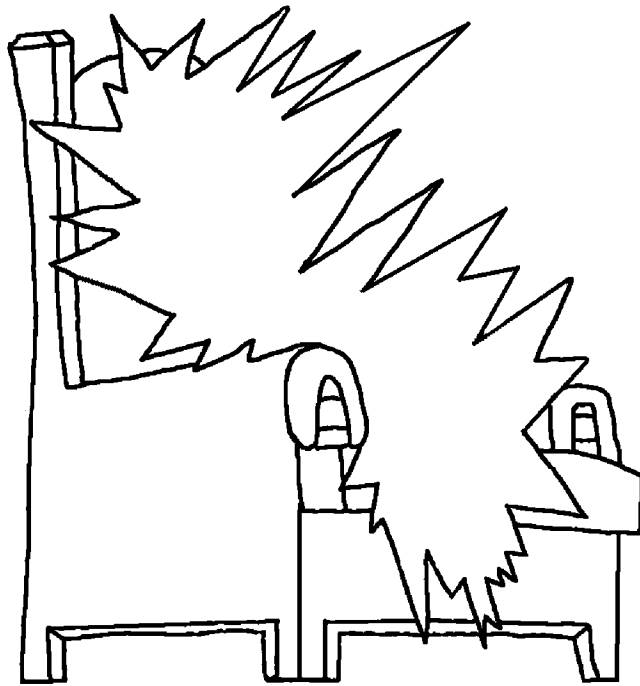

Niebo,
Piękny Dom
Boga



Autor: Edward Hughes
Ilustracje: Lazarus; Alastair P.
Redakcja: Sarah S.
Tłumaczenie: Katarzyna Gablewska
Druk i oprawa: Bible for Children
www.M1914.org

BFC
PO Box 3
Winnipeg, MB R3C 2G1
Canada

©2021 Bible for Children, Inc.

Kopiowanie, wypożyczanie, drukowanie tej opowieści jest dozwolone za wyjątkiem wykorzystania jej w celach zarobkowych.



Kiedy Pan Jezus był na ziemi, opowiadał uczniom o Niebie, które nazywał „Domem Swego Ojca”. Mówił, iż jest tam wiele mieszkań, które są bardzo piękne i przestronne. Niebo jest większe i piękniejsze niż jakikolwiek ziemski dom.

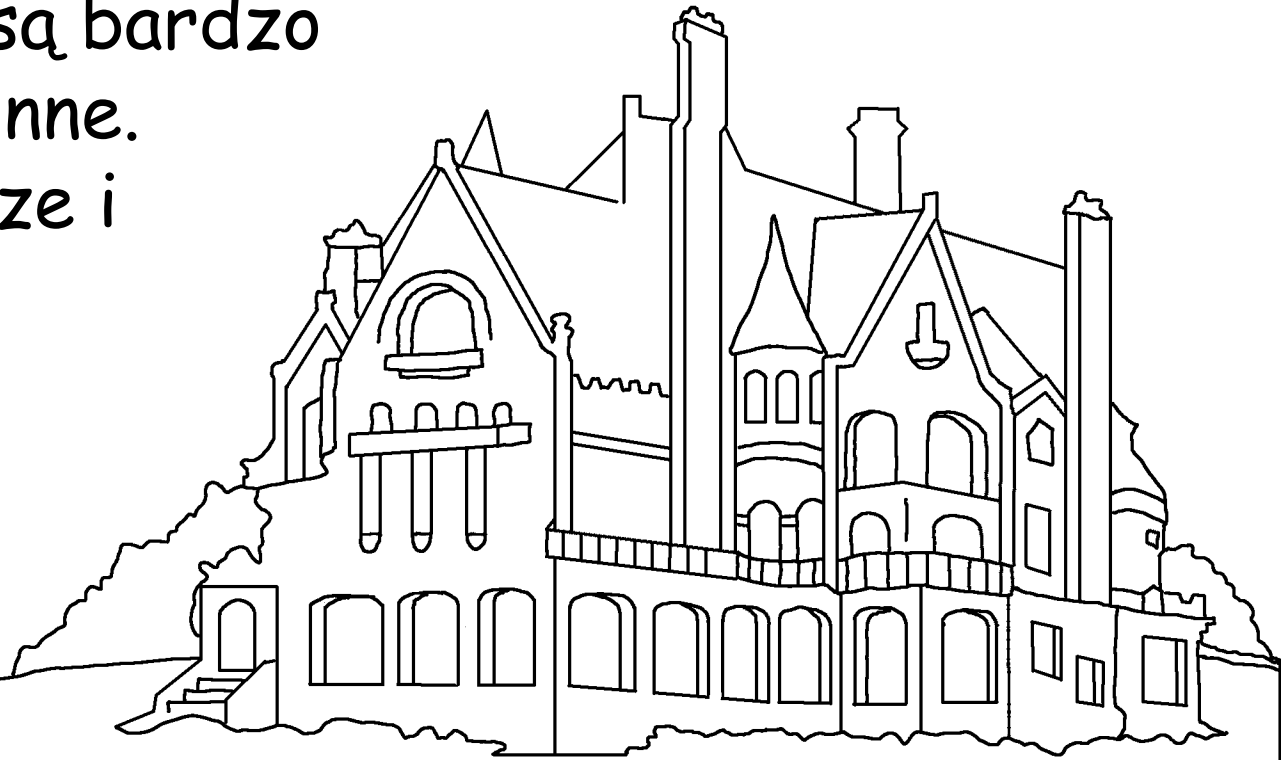

Pan Jezus mówił „Idę przygotować wam miejsce,
a kiedy to uczynię wówczas powrócę ponownie i
zabiorę was ze sobą”. Tak też się stało. Pan
Jezus zmartwychwstał i poszedł do Nieba.

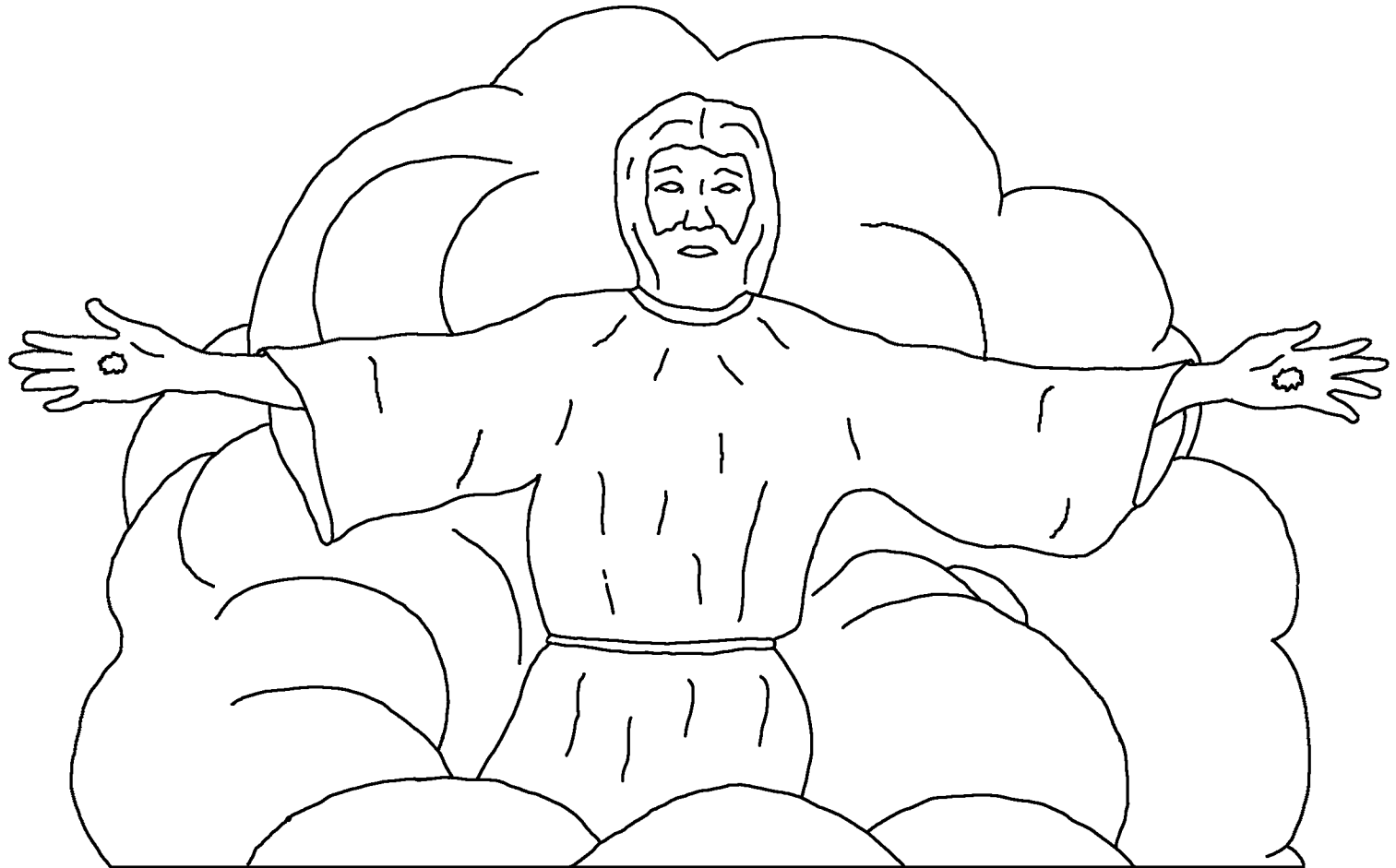

Jego uczniowie widzieli, jak został wzięty do góry, a następnie chmura wzięła Go do Nieba, tak wysoko, że apostołowie nie mogli Go już zobaczyć.

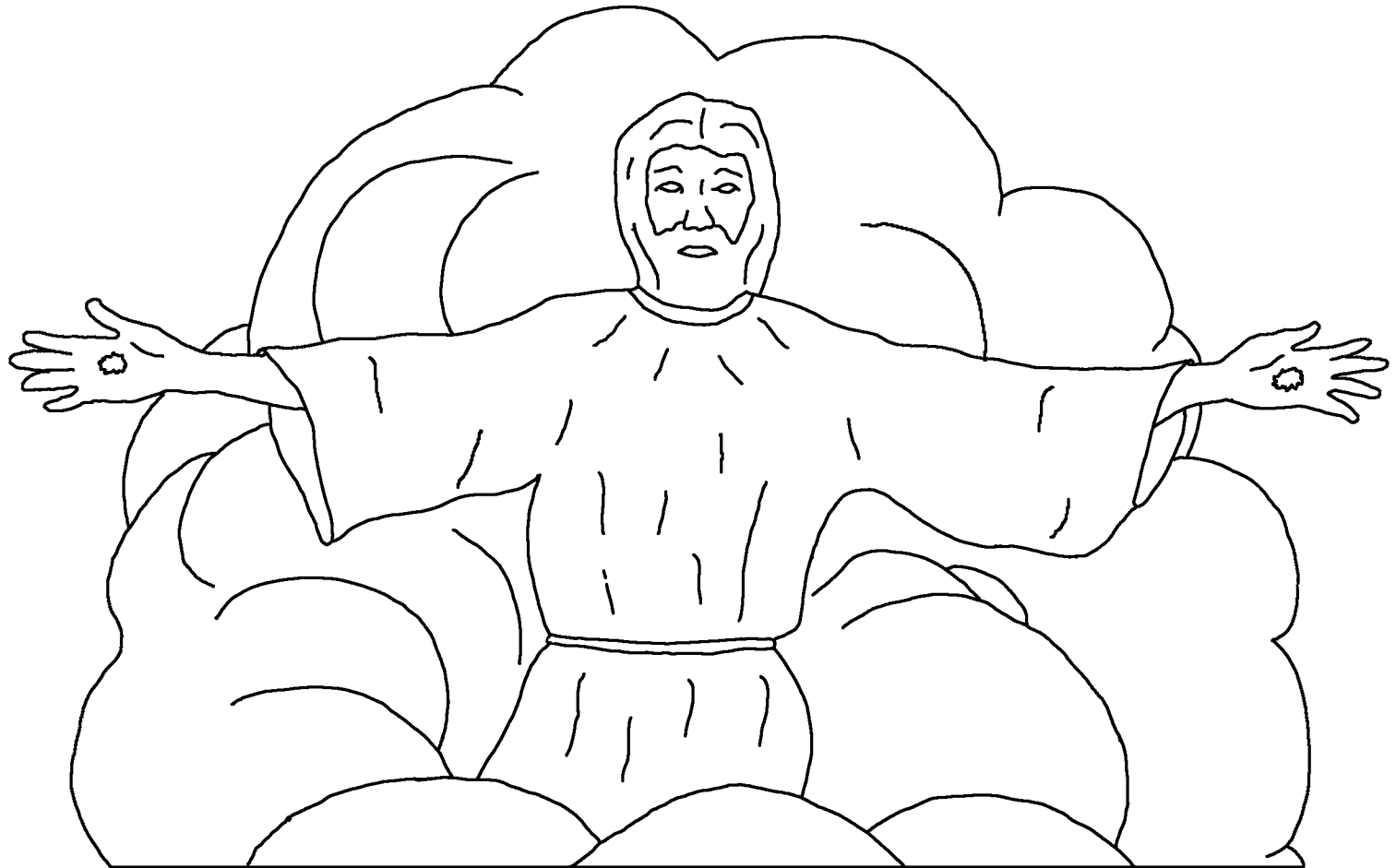

Od tej pory wszyscy chrześcijanie pamiętają tę obietnicę Pana Jezusa i oczekują, że przyjdzie On po nich i zabierze ich do siebie. Jego przybycie ma być nagłe i niespodziewane. Co jednak

dzieje się z chrześcijanami, którzy umierają przed Jego powrotem? Biblia głosi, że od razu idą oni na spotkanie z Jezusem. Kiedy ich dusza opuszcza ciało,



OBECNY
W PANU

udaje się prosto w
obecność Pana.



Ostatnia Księga Biblii - Księga Objawienia opisuje jak cudowne jest Niebo. Najpiękniejsze w niebie jest to, że jest ono Domem Boga. Bóg jest wszędzie, ale Jego tron jest w Niebie.

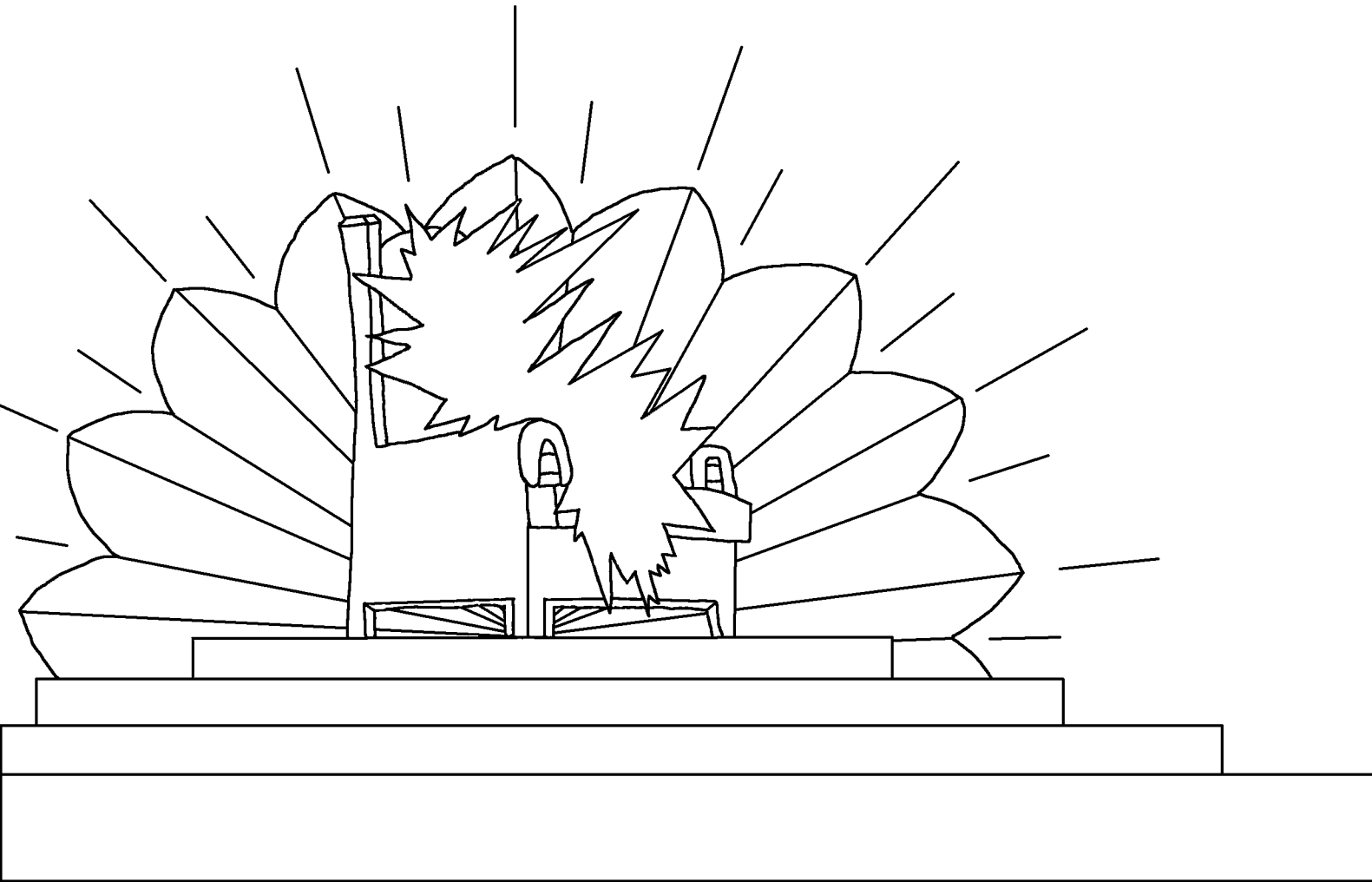

Aniołowie i niebiańskie istoty w Niebie
oddają cześć Bogu. Tak samo
wszyscy Boży ludzie, którzy
umarli i poszli do Nieba.
Śpiewają oni wyjątkowe
pieśni, w których
chwalą Boga.



Oto niektóre słowa z pieśni,
które śpiewają: „Godzien jesteś,
ponieważ odkupiłeś dla Boga
krwią swoją ludzi z każdego
plemienia i narodu i uczyniłeś
z nich dla Boga naszego
ród królewski
i kapłanów.”
(Obj.5: 9-10)



Biblia na swych ostatnich stronach opisuje Niebo jako Nowe Jeruzalem, bardzo duze miasto otoczone wysokimi murami wykonanymi z krystalicznie przezroczystego jaspisu.

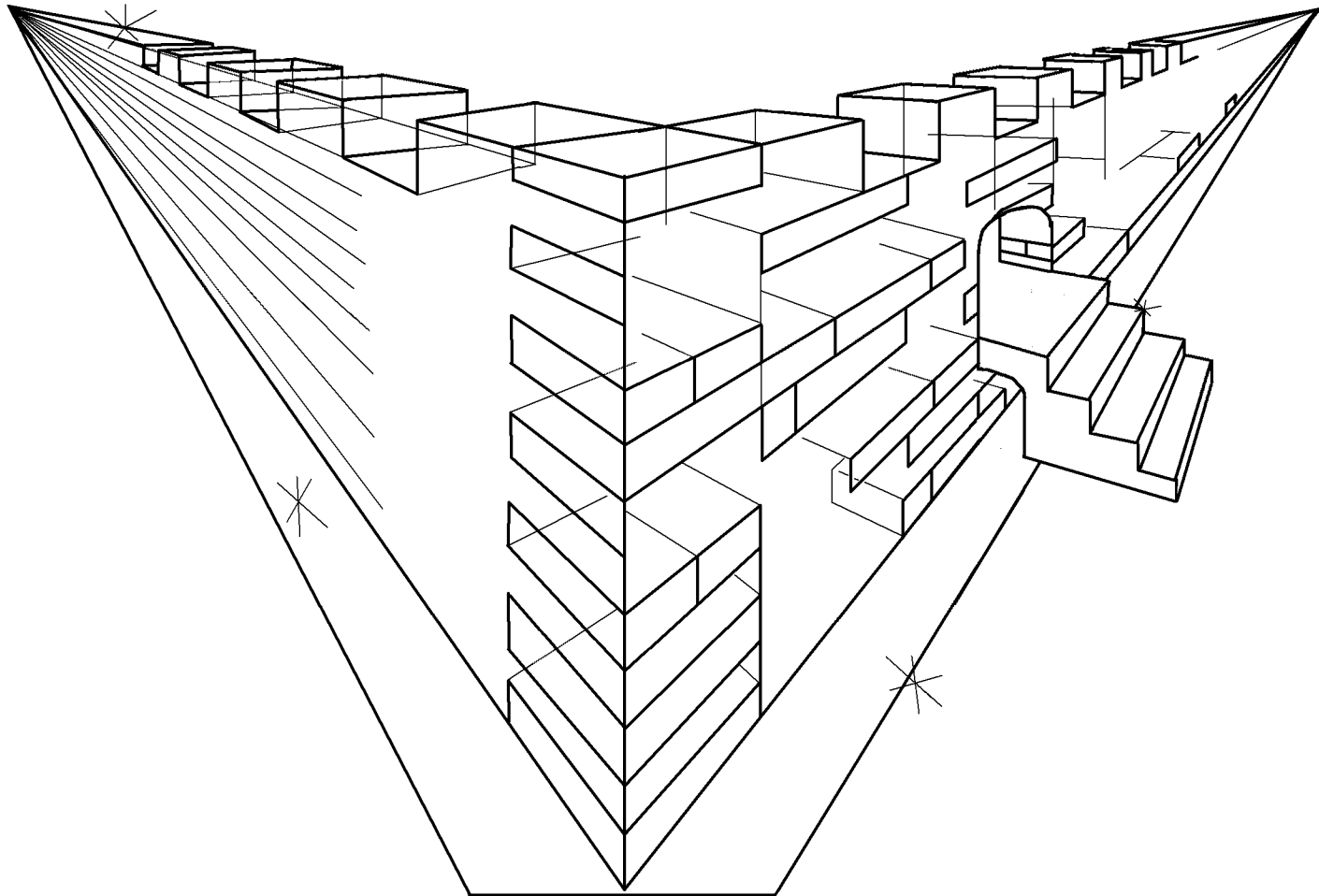

Fundamenty murów ozdobione są drogocennymi kamieniami i klejnotami, które mienia się, połyskują i oczarowują głębią swych barw. Każda brama do miasta wykonana jest z jednej wielkiej perły!

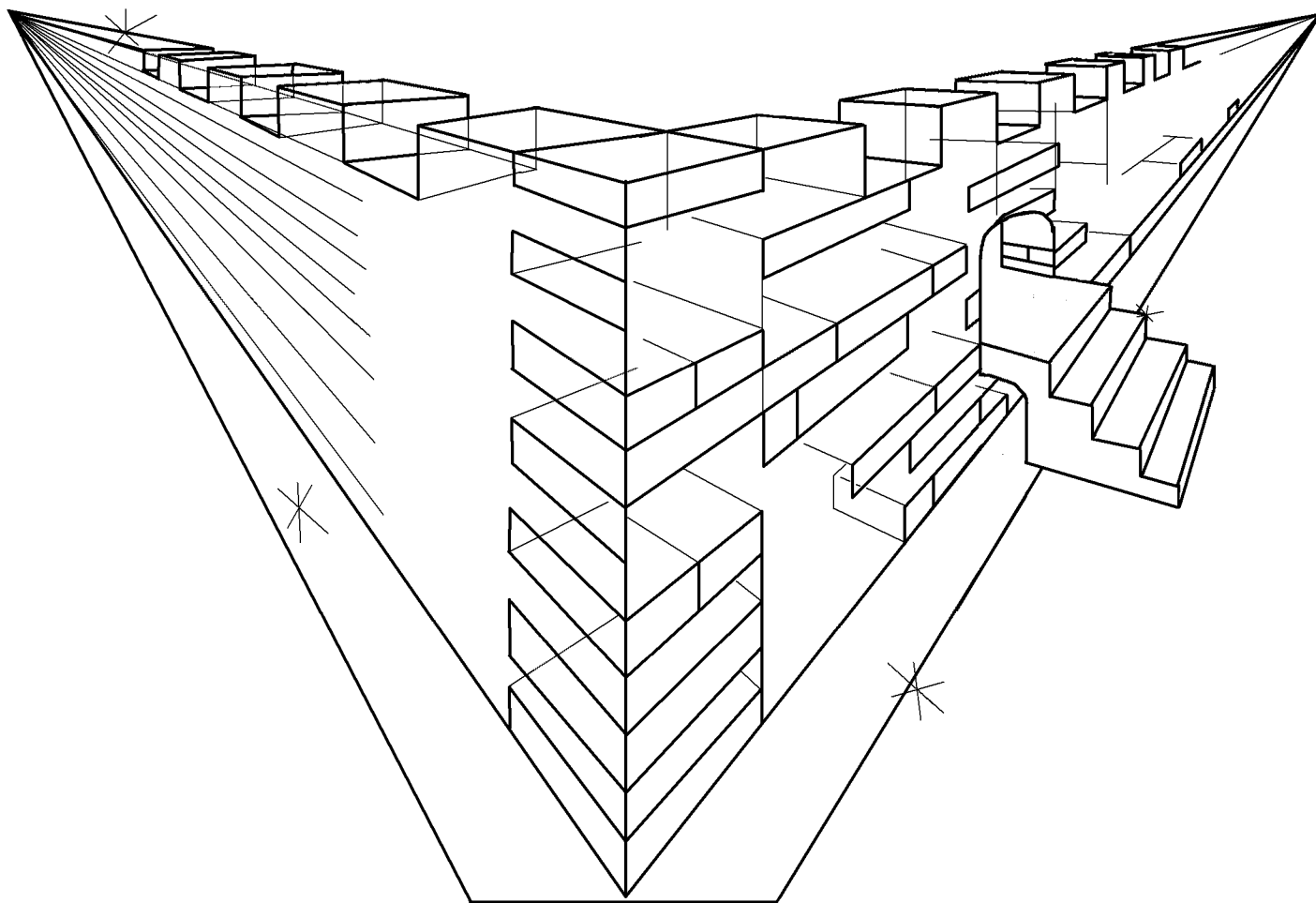

Te wielkie perłowe bramy nigdy nie są zamknięte.
Wejdziemy tam i rozejrzemy się ...Super! Niebo
jest jeszcze piękniejsze w środku. Miasto
wykonane jest ze szczerego złota,
jak czyste szkło.

Nawet ulice
i chodniki
są ze
złota.

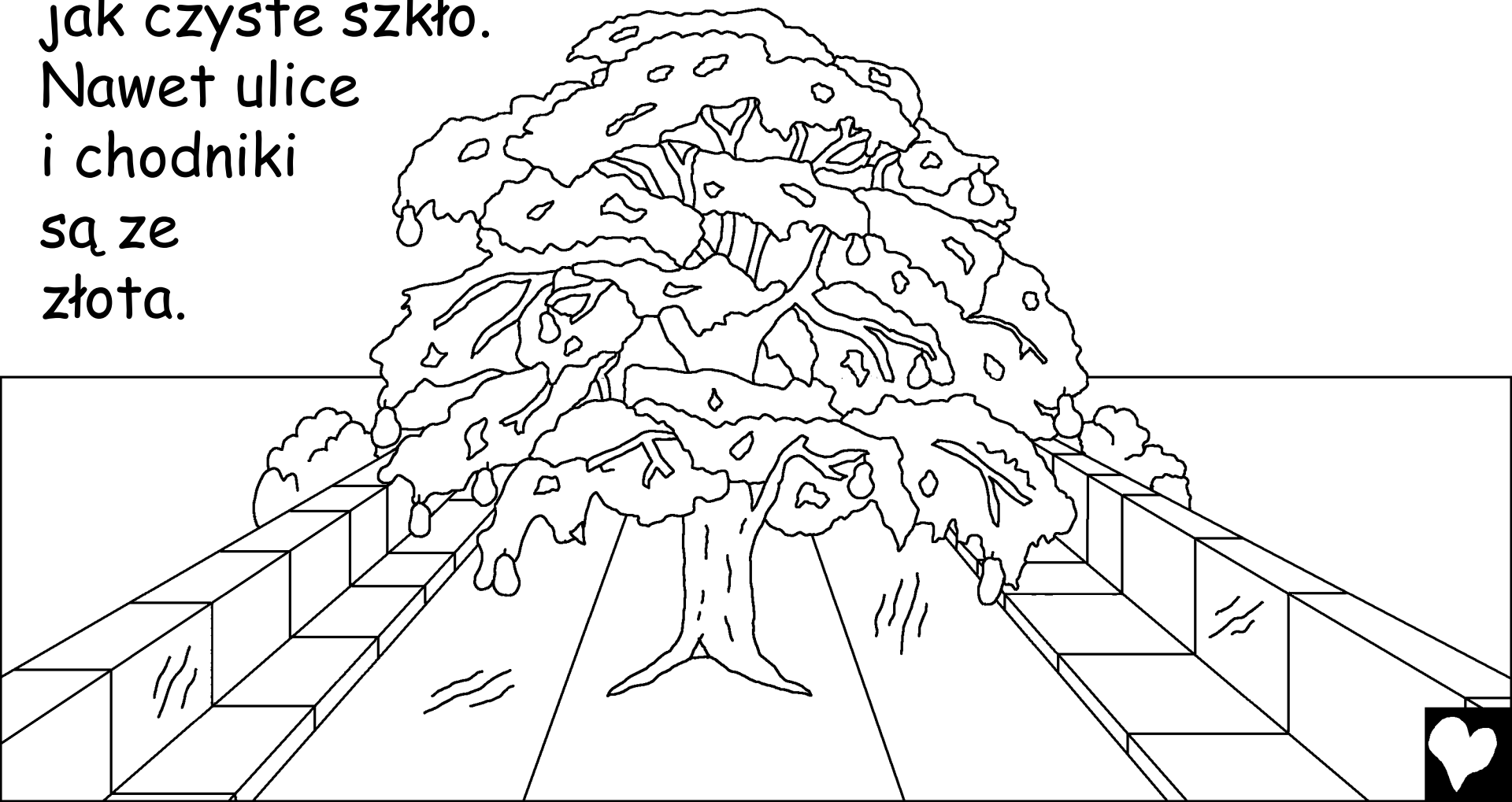

Poprzez miasto przepływa czysta i klarowna rzeka wody życia, która wypływa z tronu Boga. Po obu stronach rzeki jest Drzewo Życia, które po raz pierwszy spotkaliśmy w Ogrodzie Eden. Jest ono niezwykle, bo co miesiąc dojrzewa na nim dwanaście rodzajów owoców, co miesiąc inny. A liście z Drzewa Życia służą do uzdrawiania narodów.

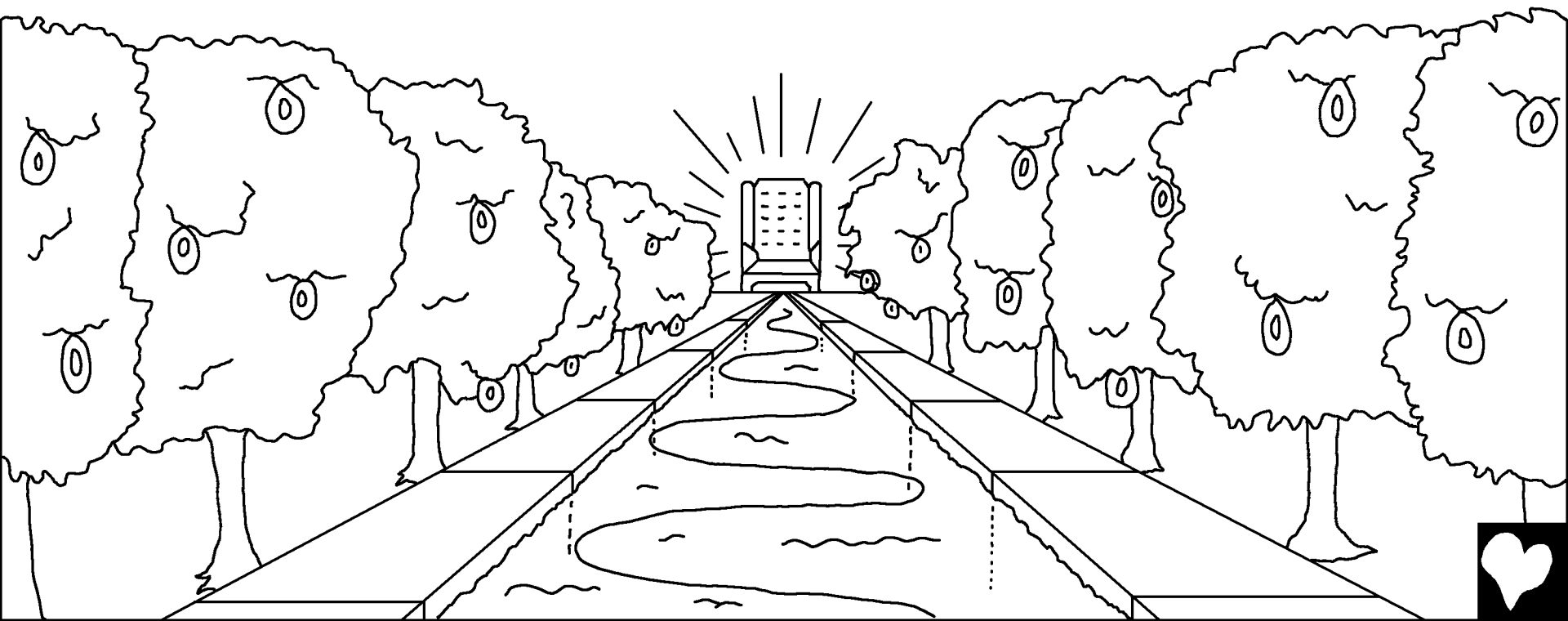

W Niebie światło słoneczne czy blask Księżyca są niepotrzebne, bowiem Boża chwala wypełnia Niebo swym cudownym blaskiem, dlatego w Niebie nie ma nocy.

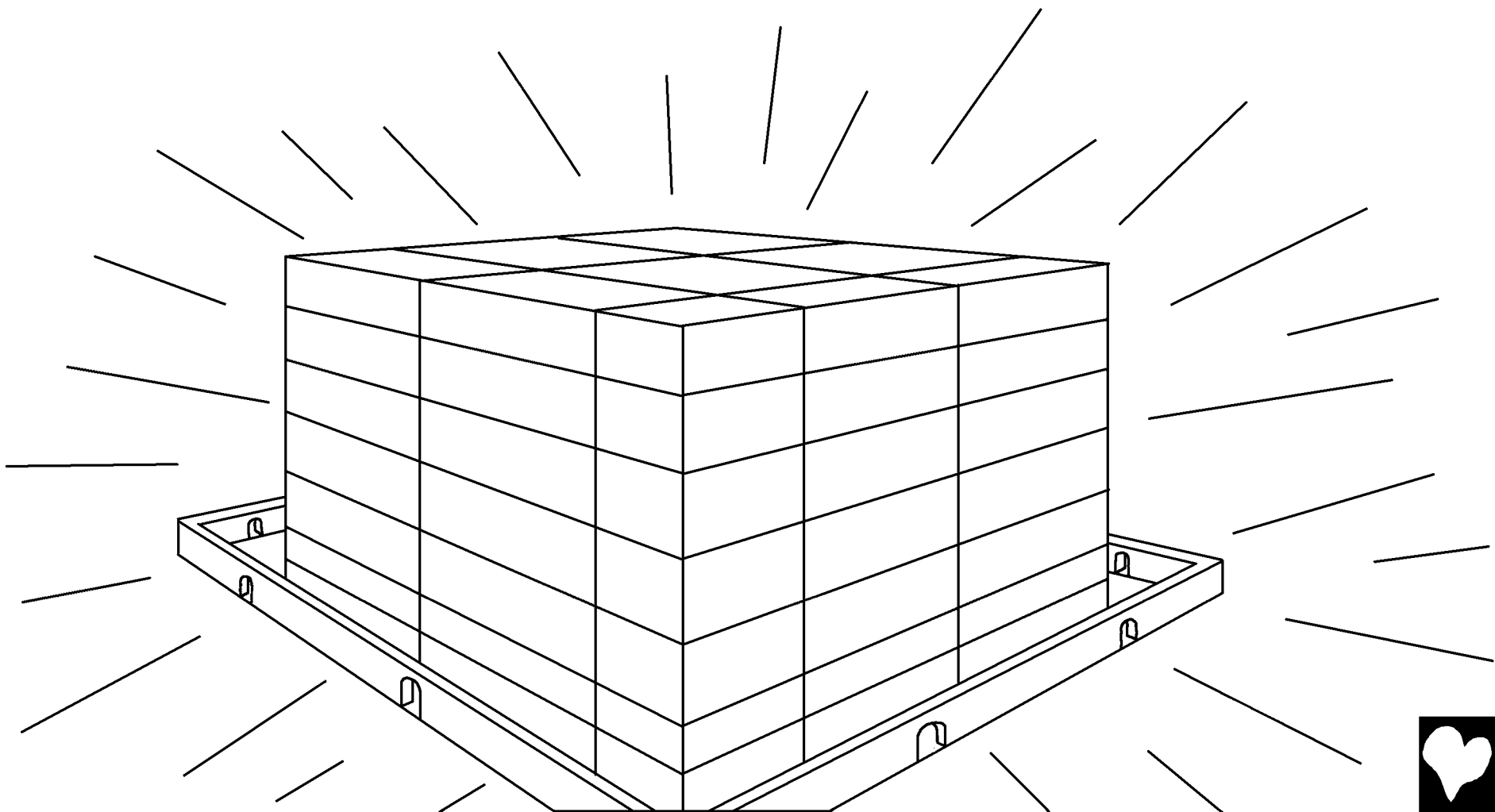

W Niebie nawet zwierzęta są inne i zachowują się inaczej niż na Ziemi. Wszystkie są łagodne i przyjacielskie. Wilki wraz z owcami wspólnie pasą się na zielonych łąkach, a lwy jedzą wraz z wołami. Pan Bóg nakazał: „Nie będą źle postępować ani zgubnie działać na całej świętej górze”.



Jeśli rozejrzeć się uważnie to
dostrzec można, że w Niebie nie
ma pewnych rzeczy.

Nie można w
nim usłyszeć
wrogich
słów.

Nikt z
nikim
nie kłóci
się, nikt
nie jest
samolubny.



W drzwiach nie ma zamków, bo w
Niebie nie ma złodziei. Nie ma
kłamców, morderców,
czarodziejów
czy innych
złych
ludzi,
bo
Niebo
jest
miejsmem
wolnym
od
jakiegokolwiek
grzechu.

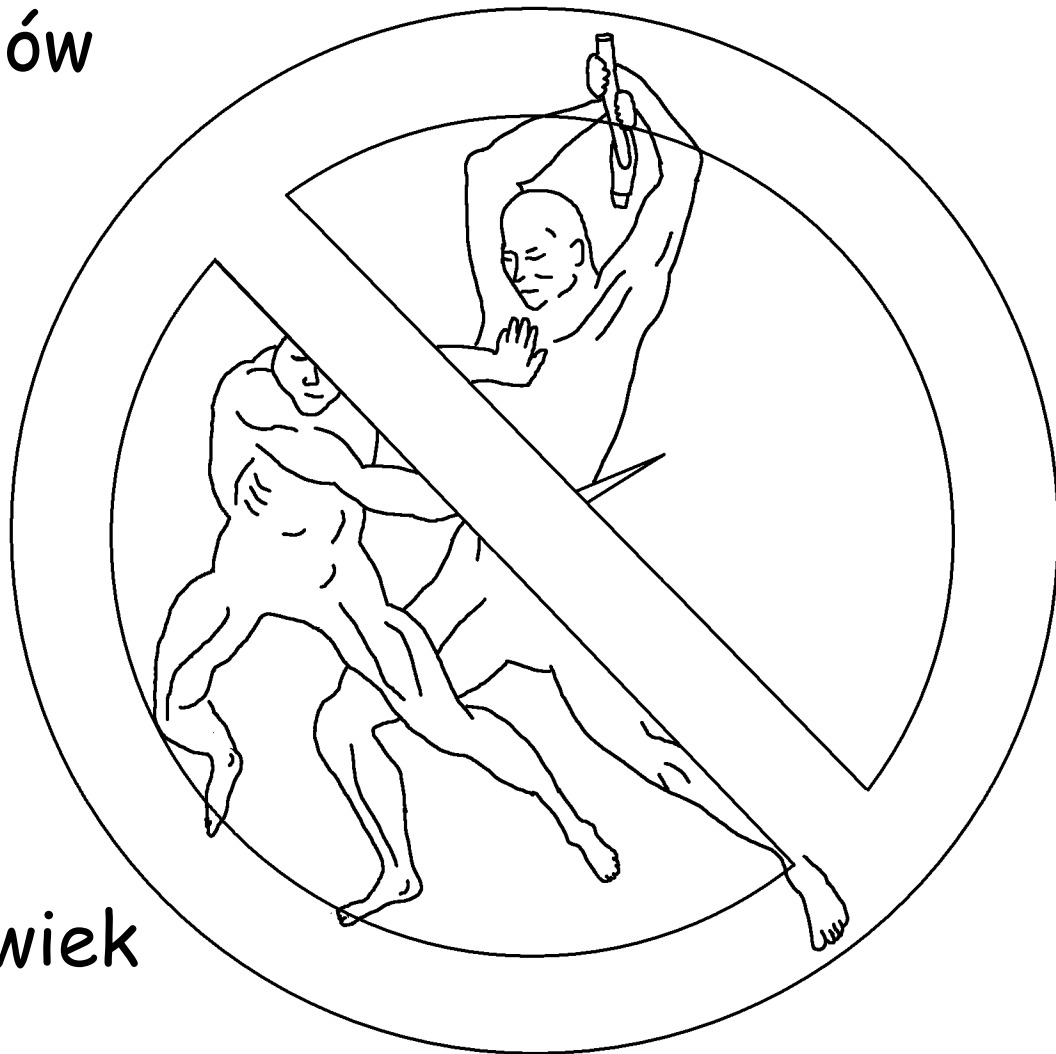

W Niebie nie ma miejsca na łzy. Czasami Boży ludzie płaczą z powodu smutków życiowych. Ale w Niebie Pan Bóg otrze każdą łzę.



W Niebie nie ma też śmierci. Boży ludzie
będą na zawsze z Panem. Nie ma już
płaczu, smutku ani bólu. Nie
ma chorób, śmierci
ani pogrzebów.
Każdy w Niebie
jest szczęśliwy
na zawsze
z Bogiem.



A najlepsze jest to, że Niebo jest dla chłopców i dla dziewczynek (oraz dla dorosłych), którzy uwierzyli w Jezusa Chrystusa jako swego Zbawiciela oraz są Mu posłuszni jako swemu Panu. W Niebie znajduje się także Księga zwana Księgą Życia Baranka. Pełna jest ona nazwisk ludzi. Zastanawiacie się zapewne czyje są te nazwiska!

Należą one do ludzi, którzy zaufali Panu Jezusowi. A czy twoje nazwisko również znajduje się w tej Księdze?



Ostatnie słowa Biblii o Niebie są wspaniałym zaproszeniem. „A Duch i oblubienica mówią: Przyjdź! A ten, kto słyszy, niech powie: Przyjdź! A ten, kto pragnie, niech przychodzi, a kto chce, niech darmo weźmie wodę żywota.”

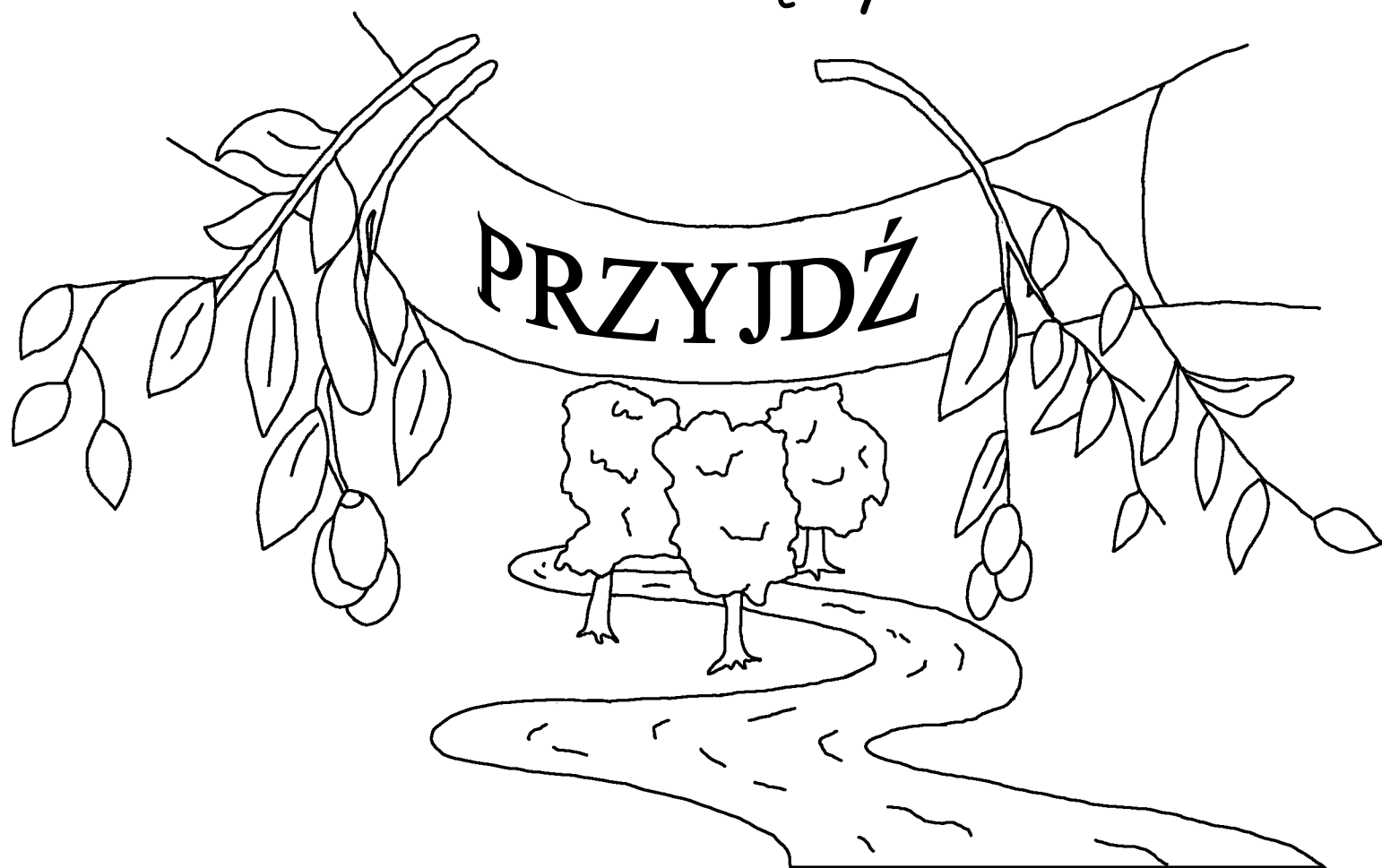

Niebo, Piękny Dom Boga

Opowieść z Bożego Słowa, Biblii

na podstawie

Jan 14, II Kor. 5,
Obj. 4, 21, 22

„Wykład słów Twoich oświeca.”
Psalm 119:30



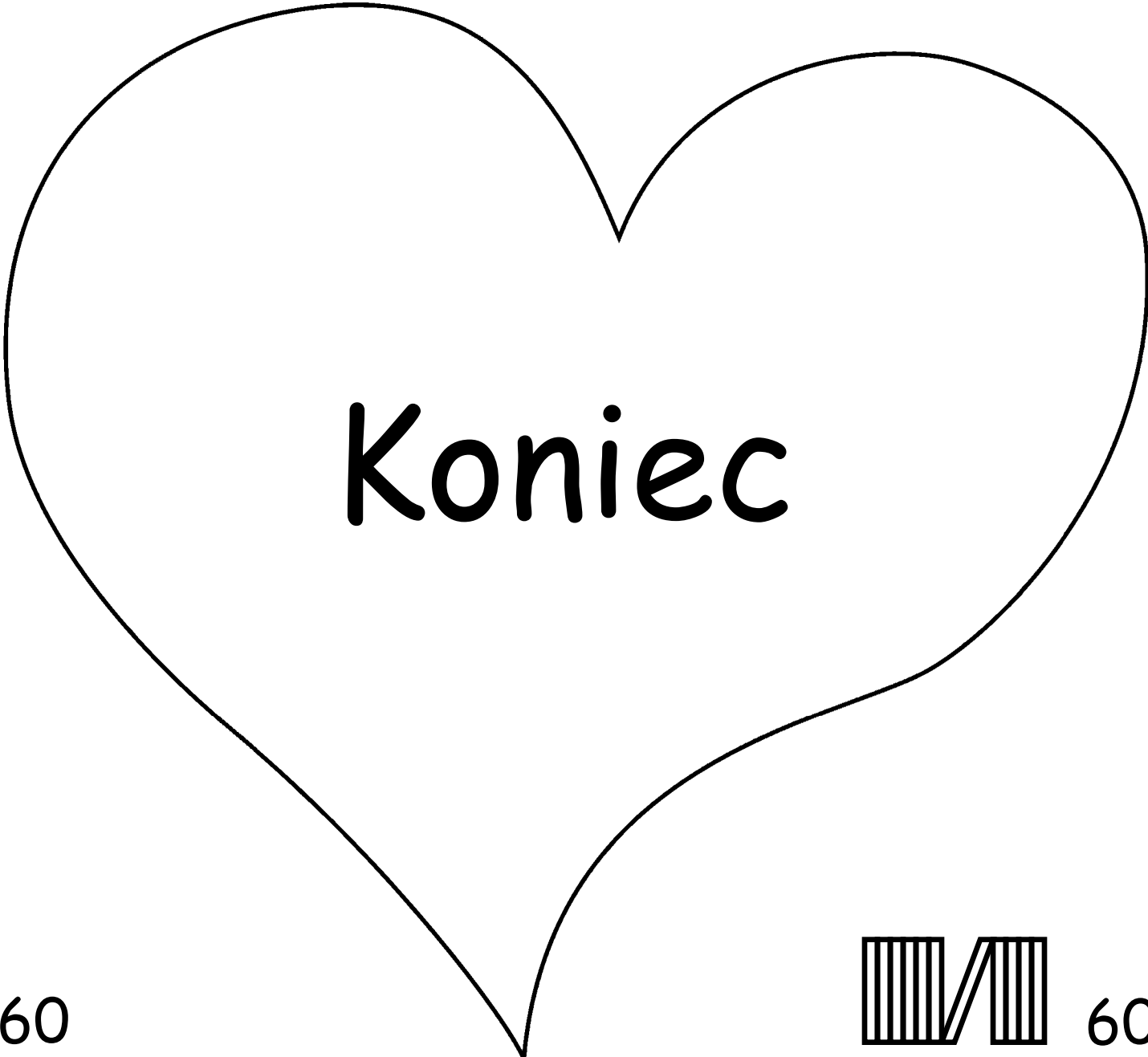

Koniec

60

60



Ta biblijna historia mówi o naszym cudownym Bogu. On nas stworzył i pragnie, abyśmy Go poznawali.

Bóg wie, że robimy złe rzeczy i nazywa je grzechem. Karą za grzech jest śmierć, ale Bóg ukochał nas tak bardzo, że posłał Swojego Syna, Jezusa, na śmierć na krzyżu, żeby został ukarany za nasze grzechy. Potem Jezus powrócił do życia i wrócił do domu do Nieba! Jeśli uwierzysz w Jezusa i poprosisz Go o przebaczenie twoich grzechów, On to zrobi! Przyjdzie i zamieszka w tobie teraz, a ty będziesz żył z Nim na zawsze.

Jeżeli chcesz odwrócić się od swoich grzechów,
powiedz Bogu tak:

Drogi Boże, wierzę, że Jezus umarł za mnie, a teraz znowu żyje. Proszę, przyjdź do mojego życia, przebacz mi moje grzechy, tak żebym mógł mieć teraz nowe życie, i żebym pewnego dnia mógł iść do Ciebie i być z Tobą na zawsze. Pomóż mi żyć dla Ciebie jako Twoje dziecko. Amen.

Codziennie czytaj Biblię i rozmawiaj z Bogiem! Jan 3:16

